



zehnder
always the
best climate

Zehnder ComfoAir Standard

Technická specifikace komfortní větrací jednotky

Všeobecné informace

Větrací jednotka Zehnder ComfoAir Standard je navržena jako ideální řešení pro zlepšení kvality bydlení v novostavbách i rekonstruovaných budovách. Díky zpětné kompatibilitě je umožněna snadná inovace již dříve nainstalovaných systémů větrání. Tato jednotka je navržena jako generační náhrada jednotky Zehnder ComfoAir G90. Použita může být také jako náhrada konkurenčních větracích jednotek. Zehnder ComfoAir Standard má výbornou energetickou účinnost, nízkou hladinu akustiky a minimální požadavky na údržbu. To vše za velmi příjemnou cenu. Tato jednotka s moderním designem je dostupná ve dvou výkonových variantách: do 300 m³/h a do 375 m³/h.

Nový typ výměníku tepla a ventilátory s nízkou specifickou spotřebou energie umožňují jednotce ComfoAir Standard dosáhnout velmi vysoké energetické účinnosti s nízkou spotřebou energie pro její provoz. Tehnologie provedení ventilátorů umožňuje optimální proudění vzduchu při velmi nízké akustice, čímž je zajištěna spokojenost uživatelů. V kombinaci s technologií použitých filtrů ve standardu ePM1 (F7) / Coarse (G4) na přívodu a odvodu vzduchu, je zajištěn přívod vzduchu bez prachových a pylových částic. Zajištění komfortu v letním období je dosaženo letním obtokem (bypass). Pomocí bypassu jednotka pasivně reguluje teplotu vzduchu přiváděného do interiéru. Výměna filtrů je hlášena v pravidelném intervalu. Instalace větrací jednotky ComfoAir Standard je snadná díky hrdlům, která lze natočit o 90°. Zprovoznění jednotky je umožněno integrovaným displejem na čelní straně nebo volitelným externím ovladačem Zehnder ComfoSense.

Obě varianty jednotek se dodávají v levé a pravé verzi, s elektrickým přehřevem nebo bez přehřevu. Elektrický přehřev zajišťuje nepřerušovaný provoz i v období s velmi nízkými teplotami venkovního vzduchu.

Entalpický výměník je dostupný v jednotce ComfoAir Standard 375 ERV. Tento výměník zabraňuje přesušení interiéru v zimním období.



ComfoAir Standard filtr ISO
Coarse >60% / ISO ePM1 >50%



Příslušenství:
Zehnder ComfoAir
Standard montážní
podstavec

Přednosti

- Dostupná ve dvou variantách s výkonem do 300 m³/h a 375 m³/h
- Určena pro použití v novostavbách i rekonstruovaných budovách
- Vysoká energetická účinnost a efektivita díky inovovanému výměníku tepla
- Letní obtok zajišťuje komfortní interiérové klima
- Nízká hladina akustiky: díky ventilátorům s nízkou specifickou spotřebou energie
- Snížení prašnosti v domě: vylepšená koncepce filtrů se standardem ePM1 (F7) / Coarse (G4) - filtr pro přívod a odvod vzduchu
- Výměna filtrů: upozornění zobrazeno na základě pravidelného intervalu
- Snadná a rychlá instalace: díky hrdlům, která lze natočit o 90°
- Snadné a pohodlné ovládání: díky volitelným externím ovladačům
- 100 % zpětná kompatibilita: s jednotkami Zehnder G90 a 91, J.E.StorkAir a mnoha dalšími (i konkurenčními) jednotkami
- Zajištění zdravého vnitřního klima: díky entalpickému výměníku, který snižuje riziko přesušení interiéru v zimě (volitelně s ComfoAir Standard 375 ERV)

Technické údaje

	ComfoAir Standard 300	ComfoAir Standard 375	ComfoAir Standard 375 ERV
Údaje dle EN 13141-7			
Maximální možný průtok vzduchu (q_{vd})	300 m ³ /h	375 m ³ /h	422 m ³ /h
Tepelná účinnost (vlhkost) ($0,7 \times q_{vd}$)	87%	86%	74% (& 60%)
Specifická spotřeba ventilátorů	0.20 W/(m ³ /h)	0.23 W/(m ³ /h)	0.27 W/(m ³ /h)
Spotřeba energie (q_{vd})	93.2 W	142.3 W	202 W
Šířka	625 mm	625 mm	625 mm
Šířka včetně vzduchových hrdel	702 mm	702 mm	702 mm
Výška	801 mm	801 mm	801 mm
Výška včetně vzduchových hrdel	845 mm	845 mm	845 mm
Hloubka	572 mm	572 mm	572 mm
Způsob připojení			
Připojení vzduchových hrdel	Kruhové	Kruhové	Kruhové
Průměr vzduchových hrdel \varnothing	Vnitřní: 160 mm (151 mm) Vnější: 180 mm	Vnitřní: 160 mm (151 mm) Vnější: 180 mm	Vnitřní: 160 mm (151 mm) Vnější: 180 mm
Odvod kondenzátu \varnothing	32 mm / 1 ¹ / ₄ "	32 mm / 1 ¹ / ₄ "	32 mm / 1 ¹ / ₄ "
Připojení odvodu kondenzátu	Trubka / závit	Trubka / závit	Trubka / závit
Elektrická specifikace			
Maximální spotřeba energie	230 V \pm 10%, 1 fáze, 50 Hz	230 V \pm 10%, 1 fáze, 50 Hz	230 V \pm 10%, 1 fáze, 50 Hz
Jistič	10 A	10 A	10 A
Materiál			
Vnější	Potažený ocelový plech a ABS	Potažený ocelový plech a ABS	Potažený ocelový plech a ABS
Vnitřní	EPP a ABS	EPP a ABS	EPP a ABS
Výměník tepla	PS	PS	PS
Entalpický výměník	není dostupný	není dostupný	S-polyether copolymer
Ostatní			
Třída ochrany	IP40	IP40	IP40
ISO-zatřídění	B	B	B
Hmotnost	40 kg	40 kg	42 kg
Třída filtrace	ISO Coarse >60% / ISO ePM1 >50% (G4 / F7)	ISO Coarse >60% / ISO ePM1 >50% (G4 / F7)	ISO Coarse >60% / ISO ePM1 >50% (G4 / F7)

Odvod kondenzátu

V průběhu provozu větrací jednotky se tvoří kondenzát na exteriérové straně výměníku. Kondenzát je odváděn suchým sifonem, napojeným na spodní straně jednotky hrdlem \varnothing 32 mm. Potrubí venkovního a odvětrávaného vzduchu musí být tepelně a parotěsně izolováno aby bylo zabráněno tvorbě kondenzace na povrchu a uvnitř potrubí.

Připojení a směr průtoku vzduchu

Větrací jednotka je vybavena 4 x 45° otočnými vzduchovými hrdly (vnitřní \varnothing 150 mm). Díky otočným hrdlům je instalace vzduchového potrubí umožněna kolmo na jednotku nebo do strany.



ComfoAir Standard s otočnými hrdly

Vzduchová hrdla

R verze (pravá) - interiérová strana vpravo
L verze (levá) - interiérová strana vlevo

Pravá

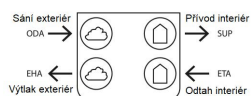

Levá

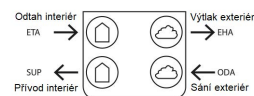

Příslušenství

Externí ovladač Zehnder ComfoSense umožňuje časové ovládání a může být připojen přímo k řídicí desce větrací jednotky speciálním propojovacím kabelem.

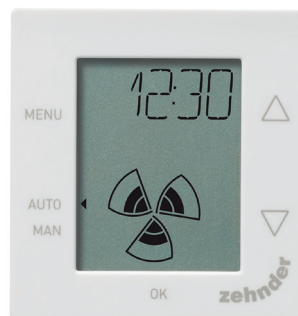

Zehnder ComfoSense

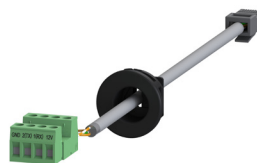

Zehnder ComfoSense připojovací kabel

Rozměrový náčrt

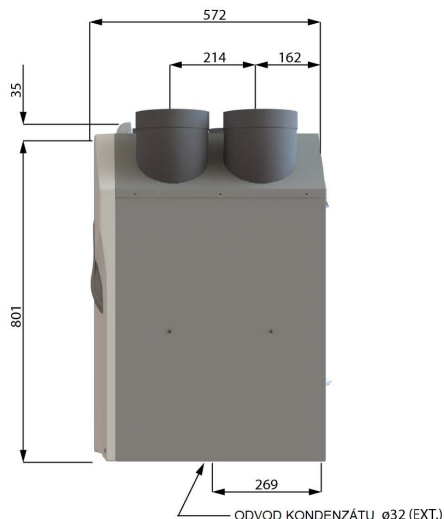
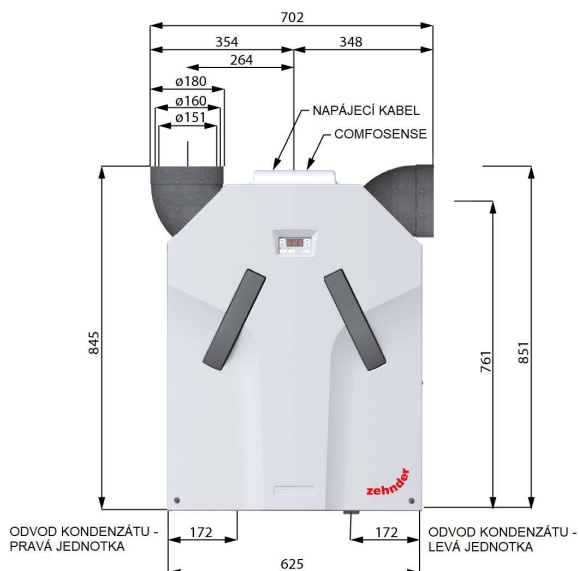

Akustika

Úroveň akustického výkonu na hrdlech ComfoAir Standard 300/375 - Přívod

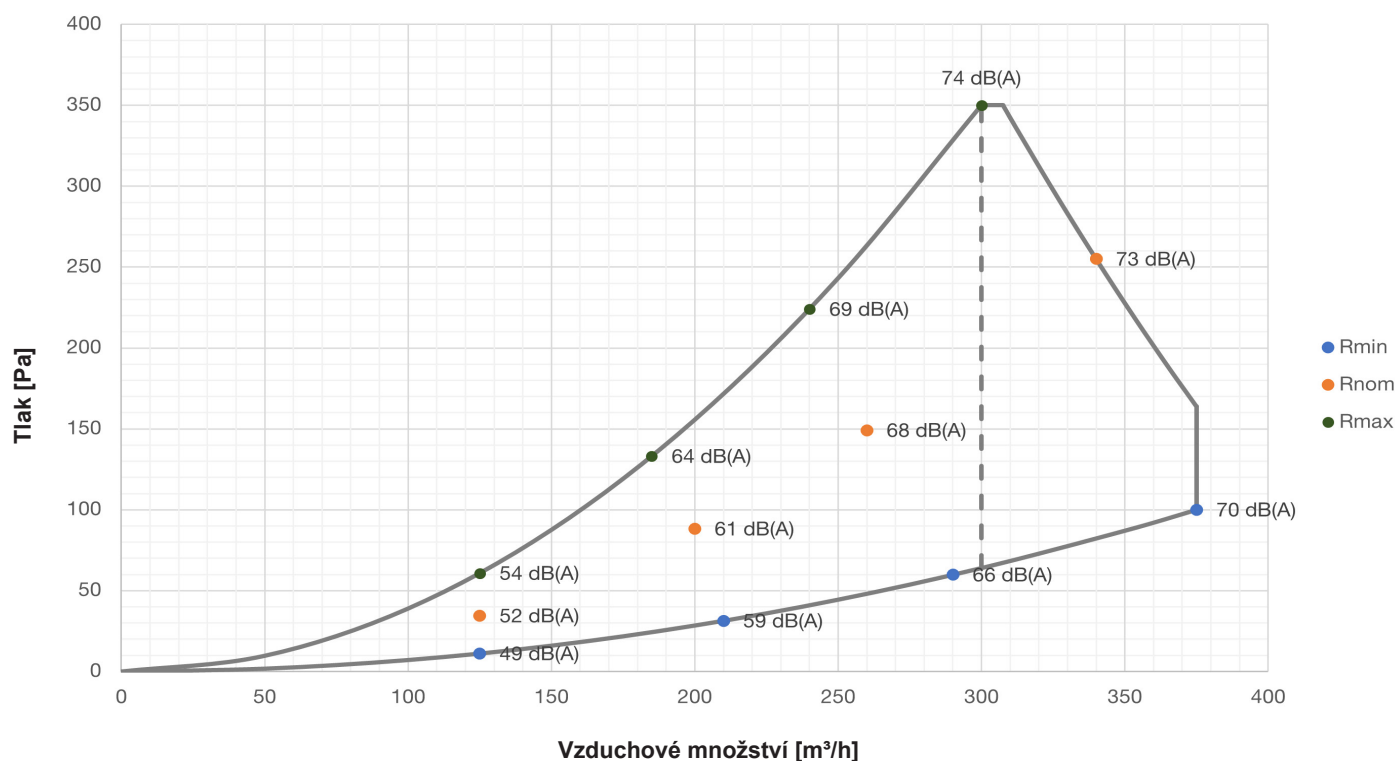

Výkonostní údaje

Výkon [%]	QV [m³/h]	Pst [Pa]	I [A]	Pe [W]	cos phi [-]	Přívod dB(A)	Odtah dB(A)	Jednotka dB(A)
30	125	13	0.15	16	0.43	49	35	34
34	125	32	0.18	19	0.44	52	39	37
40	125	61	0.21	24	0.46	54	41	40
46	210	29	0.33	39	0.51	59	45	44
49	210	50	0.38	42	0.5	60	46	45
53	200	92	0.41	49	0.52	61	48	47
56	185	131	0.45	55	0.52	64	54	49
57	263	50	0.52	60	0.53	63	53	48
64	290	60	0.65	81	0.54	66	52	51
69	260	151	0.76	95	0.54	68	52	53
74	240	229	0.85	108	0.54	69	56	55
83	375	100	1.22	142	0.55	70	58	58
91	340	258	1.53	196	0.55	73	58	59
95	300	351	1.53	197	0.55	74	59	61

- Akustické hodnoty měřeny dle ISO 3741:2010.

- Akustické hodnoty na přívodu měřeny dle ISO 5135:1997

Číslo výrobků

Číslo výrobku	Popis	300 m ³ /h	375 m ³ /h	Verze	Předehřev	RF	HRV	ERV	Napájecí zástrčka
471239600	CA300-BS-L-SD-MCC7/7	x		Levá			x		EU
471239601	CA300-BS-R-SD-MCC7/7	x		Pravá			x		EU
471239602	CA300-BS-L-SD-PRH--MCC7/7	x		Levá	x		x		EU
471239603	CA300-BS-R-SD-PRH--MCC7/7	x		Pravá	x		x		EU
471239608	CA375-BS-L-SD-MCC7/7		x	Levá			x		EU
471239609	CA375-BS-R-SD-MCC7/7		x	Pravá			x		EU
471239610	CA375-BS-L-SD-PRH--MCC7/7		x	Levá	x		x		EU
471239611	CA375-BS-R-SD-PRH--MCC7/7		x	Pravá	x		x		EU
471239616	CA375-BS-L-SD-ERV-MCC7/7		x	Levá				x	EU
471239617	CA375-BS-R-SD-ERV-MCC7/7		x	Pravá				x	EU
471239618	CA375-BS-L-SD-PRH-ERV-MCC7/7		x	Levá	x			x	EU
471239619	CA375-BS-R-SD-PRH-ERV-MCC7/7		x	Pravá	x			x	EU

Příslušenství

Číslo výrobku	Popis	Poznámka
400300207	ComfoSense připojovací kabel	Přímé propojení ovladače ComfoSense a řídicí desky
655010215	ComfoSense 67, plánovací kalendář, RF přijímač	Vyžadován připojovací kabel ComfoSense
471230000	Retrofitting set pre-heater	Doplňující sada komponent elektrického předehřevu
471230005	UPGRADESET CA350 BASIC TO LUXE	Rozšiřující sada z verze jednotky Base na Luxe
655000850	CO ₂ čidlo 0-10V V67	Vyžadována rozšiřující sada Luxe PCB
655000855	CO ₂ SENSOR 0-10V V67C ON-WALL	Vyžadována rozšiřující sada Luxe PCB
655000755	RFZ zender	Vyžadován ovladač ComfoSense nebo modul RF
400100085	Coarse (G4) / Coarse (G4), 2pcs	Filtry Coarse (G4) / Coarse (G4)
400100084	ePM1 (F7) / Coarse (G4), 2pcs	Filtry ePM1 (F7) / Coarse (G4)
900210154	3 stupňový přepínač s pozicí 0	Vyžadován 5 žilový kabel
659000120	3 stupňový přepínač bez pozice 0	Vyžadován 5 žilový kabel
659000300	3 stupňový přepínač bez pozice 0, s indikační LED diodou	Vyžadován 5 žilový kabel
400300208	5 žilový kabel	Připojení 3 stupňového přepínače k jednotce
642300135	Montážní podstavec	Pro samonosnou montáž na podlahu
990201330	Suchý sifon 5/4"	Pro ComfoAir 350/550 a ComfoFond -L Eco

