

Klimatizační Zařízení

Uživatelská příručka/Instalační příručka

AR09TXHQASINEU AR09TXHQBWKNEU AR12TXHQASINEU AR12TXHQBWKNEU
AR18TXHQASINEU AR18TXHQBWKNEU AR24TXHQASINEU AR24TXHQBWKNEU

- Děkujeme vám za zakoupení tohoto klimatizačního zařízení Samsung.
- Než začnete tento přístroj používat, přečtěte si pozorně tento návod a uschovejte jej pro budoucí použití.



SAMSUNG

Obsah

Bezpečnostní opatření.....	03
-----------------------------------	-----------

Uživatelský manuál

Specifikace jednotek a funkce	10
--	-----------

1. Displej vnitřní jednotky	10
2. Provozní teplota	11
3. Další funkce	12
4. Nastavení úhlu proudění vzduchu	13
5. Ruční ovládání (bez dálkového ovládání)	13

Péče a údržba	14
----------------------------	-----------

Řešení problémů	16
------------------------------	-----------

Návod instalace

Příslušenství	19
Přehled Instalace-Vnitřní Jednotka	20
Části jednotky	21
Instalace vnitřní jednotky	22
1. Vyberte umístění instalace	22
2. Připojte montážní desku ke zdi.....	22
3. Vyvrtat otvor na zeď pro spojovací potrubí.....	23
4. Připravte potrubí chladiva	24
5. Připojte vypouštěcí hadici	24
6. Připojte signální kabel	26
7. Zabalte potrubí a kabely	27
8. Namontujte vnitřní jednotku	28
Instalace venkovní jednotky	29
1. Vyberte umístění instalace	29
2. Nainstalujte odtokový spoj.....	30
3. Ukotvit venkovní jednotku	30
4. Připojte signální a napájecí kabely	32
Připojení potrubí chladiva	33
A. poznámka o délce trubky	33
B. Poznámka k délce potrubí	33
1. Uřízněte trubku	33
2. Odstraňte otřepy	34
3. Konce odleskových trubek	34
4. Připojte potrubí	34
Evakuace vzduchu	36
1. Evakuační pokyny	36
2. Poznámka k přidání chladiva	37
Kontroly úniku elektřiny a plynu	39
Testovací běh	40

Bezpečnostní opatření

Před provozem a instalací si přečtěte si bezpečnostní opatření.

Nesprávná instalace v důsledku ignorování pokynů může způsobit vážné poškození nebo zranění.

Závažnost potenciálního **POŠKOZENÍ** nebo **ZRANĚNÍ** je klasifikována jako varování nebo obezřetnost.



VAROVÁNÍ

Tento symbol označuje možnost zranění personálu nebo ztráty na životech.



POZOR

Tento symbol označuje možnost poškození majetku nebo vážných následků.



VAROVÁNÍ

Tento spotřebič nesmí používat děti do 8 let věku a lidé s omezenými fyzickými, smyslovými nebo duševními schopnostmi nebo nedostatečnými zkušenostmi, kteří jsou pod tím, kteří hledají, nebo hledají způsob, jak používat spotřebiče bezpečným způsobem a znát riziko. Děti si se spotřebičem nesmí hrát. Čištění a údržbu uživatelů nesmějí provádět děti bez dozoru (normy EN).

Tento spotřebič není vhodný pro uživatele (včetně dětí) se sníženými fyzickými, smyslovými nebo duševními schopnostmi, nebo nedostatečnými zkušenostmi, kteří nejsou pod dohledem, nebo nevyužívají možnosti použití spotřebičů, kteří mají důvěru. Děti by měly být pod dohledem, aby zajistily, že si nehrají se spotřebičem (standardní požadavky IEC).

Klimatizátor vzduchu by měl být používán pouze pro použití, pro které byl navržen: vnitřní jednotka není vhodná k instalaci v prostorách používaných pro praní.



UPOZORNĚNÍ PRO POUŽITÍ PRODUKTU

- Pokud nastane abnormální situace (jako hořící vůně), okamžitě vypněte jednotku a odpojte elektřinu. Zavolejte svého dealera pro instrukce, aby se zabránilo elektrickému šoku, požáru nebo zranění.
- Nevkládejte prsty, tyče nebo jiné předměty do vstupu nebo výstupu vzduchu. To by mohlo způsobit zranění, protože ventilátor může rotovat při vysoké rychlosti.
- **V blízkosti jednotky nevhodných sprejů, jako je sprej na vlasy, lak nebo barvy.** Chcete-li počítače oheň nebo zapálení.
- **Neprovozujte klimatizaci v sousedství nebo kolem hořlavých plynů.** Emitovaný plyn se může shromažďovat kolem jednotky a způsobit výbuch.
- **Nepoužívejte jednotku ve vlhké místnosti (např. koupelna, prádelna atd.).** Příliš velké vystavení vodě může způsobit zkrat elektrických komponentů.
- **Nevystavujte své tělo přímo chladnému vzduchu po delší dobu.**
- **Nedovolte dětem hrát si s klimatizací.** Děti okolo jednotky musí být neustále pod dohledem.
- Je-li klimatizace vzduchu využíván spolu s hořáky nebo jinými topnými zařízeními, větrejte místnost, abyste odvětrali škodliviny.
- Ve speciálních místnostech jako je kuchyň, serverovna atd je použití speciálně konstruovaných klimatizačních jednotek vřele doporučeno.
- Nepoužívejte jiné prostředky k rozmrazování nebo čištění, než které doporučuje Samsung.
- Nepropichujte ani nezapalujte.
- Berte na vědomí, že chladivo nemusí mít žádný zápach.

UPOZORNĚNÍ NA ÚKLID A ÚDRŽBU

- Před čištěním zařízení vypněte a odpojte napájení. Pokud tak neučiníte, může dojít k úrazu elektrickým proudem.
- Nečistěte klimatizaci nadměrným množstvím vody.
- **Nečistěte klimatizaci hořlavými čisticími prostředky.** Hořlavé čisticí prostředky mohou způsobit požár nebo deformaci.
- Produkt by měl být uložen v prostředí bez vznětlivých zdrojů (jako otevřené plameny, plynové spotřebiče, elektrické topení...)
- Vezměte v potaz, že chladivo nemá žádný zápach.
- Prosím zakryjte klimatizaci PE obalem, který musí být po instalaci odstraněn před prvním spuštěním.

POZOR

- Pokud nebudete delší dobu používat, vypněte klimatizaci a odpojte napájení.
- Během bouřky vypněte a odpojte jednotku.
- Ujistěte se, že kondenzace vody může z jednotky volně vytékat.
- Nepoužívejte klimatizaci mokřýma rukama. Mohlo by dojít k úrazu elektrickým proudem.
- Nepoužívejte zařízení k jinému účelu, než pro které je určen.
- Nelezte na venkovní jednotku ani na ni nestavte žádné předměty.
- Pokud je vlhkost velmi vysoká nedovolte, aby klimatizace pracovala dlouhou dobu s otevřenými dveřmi nebo okny nebo.

ELEKTRICKÁ UPOZORNĚNÍ

- Používejte pouze určený napájecí kabel. Pokud je napájecí kabel poškozen, musí být vyměněn výrobcem, jeho servisním agentem nebo podobně kvalifikovanými osobami, aby nedošlo k nebezpečí.
- Udržujte síťovou zásuvku v čistotě. Odstraňte veškerý prach nebo špínu, která se hromadí na zástrčce nebo kolem ní. Špinavé konektory mohou způsobit požár nebo úraz elektrickým proudem.
- Za napájecí kabel netahejte. Pevně držte zástrčku a vytáhněte ji ze zásuvky. Přímým tahem za kabel jej můžete poškodit, což může vést k požáru nebo úrazu elektrickým proudem.
- Neupravujte délku napájecího kabelu ani k napájení jednotky nepoužívejte prodlužovací kabel.
- Elektrickou zásuvku nesdílejte s jinými spotřebiči. Nesprávné nebo nedostatečné napájení může způsobit požár nebo úraz elektrickým proudem.
- Při instalaci musí být produkt řádně uzemněn, jinak může dojít k úrazu elektrickým proudem.
- Při všech elektroinstalacích dodržujte všechny místní a národní normy, předpisy a instalační příručku. Kabely pevně připojte a bezpečně je sevřete, aby nedošlo k poškození vnějších sil terminálem. Nesprávné elektrické připojení může přehřát jednotku a způsobit požár a může také způsobit úraz elektrickým proudem. Všechna elektrická připojení musí být provedena podle schématu elektrického připojení umístěného na panelech vnitřní a venkovní jednotky.
- Veškeré zapojení musí být správně uspořádáno, aby bylo zajištěno, že se kryt řídicí desky může správně zavřít. Pokud není kryt řídicí desky správně zavřený, může to vést ke korozi a způsobit, že se připojovací body na terminálu zahřejí, vzplanou nebo způsobí úraz elektrickým proudem.
- Pokud připojujete napájení k pevnému zapojení, odpojovací zařízení na všech pólech, které má ve všech pólech alespoň 3 mm vůle a má svodový proud, který může překročit 10 mA, má proudový chránič (RCD) jmenovitý zbytkový provozní proud nepřesahující 30 mA. a odpojení musí být součástí pevného zapojení v souladu s pravidly zapojení.

PŘIPOMEŇTE SI POŽADAVKY NA POJISTKY

Obvodová deska klimatizace (PCB) je navržena s pojistkou, která poskytuje nadproudovou ochranu. Specifikace této pojistky jsou uvedeny na desce plošných spojů - například:

Vnitřní jednotka: T3.15AL/250VAC, T5AL/250VAC, T3.15A/250VAC, T5A/250VAC atd.

Venkovní jednotka: T20A/250VAC (<=18000Btu/h jednotek), T30A/250VAC (>18000Btu/h jednotek)

POZNÁMKA: U jednotek s chladivem R32 nebo R290 lze použít pouze keramickou pojistku odolnou proti výbuchu.

VAROVÁNÍ PRO INSTALACI VÝROBKU

1. Instalaci musí provést autorizovaný prodejce nebo specialista. Vadná instalace může způsobit únik vody, úraz elektrickým proudem nebo požár.
2. Instalace musí být provedena podle pokynů k instalaci. Nesprávná instalace může způsobit únik vody, úraz elektrickým proudem nebo požár.
(V Severní Americe musí být instalace provedena v souladu s požadavky NEC a CEC pouze autorizovanými pracovníky.)
3. Pro opravu nebo údržbu tohoto přístroje kontaktujte autorizovaného servisního technika. Tento spotřebič musí být nainstalován v souladu s národními předpisy pro zapojení.
4. K instalaci použijte pouze přiložené příslušenství, díly a určené součásti. Použití nestandardních součástí může způsobit únik vody, úraz elektrickým proudem, požár a způsobit selhání jednotky.
5. Nainstalujte jednotku na pevné místo, které unese její hmotnost. Pokud zvolené místo nemůže unést hmotnost jednotky, nebo pokud instalace není provedena správně, může jednotka spadnout a způsobit vážné zranění a poškození.
6. Namontujte drenážní potrubí podle pokynů v této příručce. Nesprávné odvodnění může způsobit poškození vašeho domu a majetku vodou.
7. U jednotek, které mají přídavný elektrický ohřivač, neinstalujte jednotku do 1 metru (3 stopy) od hořlavých materiálů.
8. Neinstalujte jednotku na místo, kde by mohlo dojít k úniku hořlavého plynu. Pokud se kolem jednotky hromadí hořlavý plyn, může to způsobit požár.
9. Nezapínejte napájení, dokud nejsou dokončeny všechny práce.
10. Při přemísťování nebo přemísťování klimatizace se poraďte se zkušenými servisními technikami ohledně odpojení a opětovné instalace jednotky.
11. Jak nainstalovat spotřebič na jeho podporu, přečtěte si prosím podrobné informace v částech „instalace vnitřní jednotky“ a „instalace venkovní jednotky“.
12. Venkovní jednotka musí být instalována v otevřeném prostoru, který je vždy větrán.
13. Musí být dodržovány místní předpisy o plynu.
14. Pracovník by měl mít certifikát od průmyslově akreditovaného orgánu.
15. Neinstalujte jednotku do těchto oblastí:
16. Oblast plná minerálů, oleje nebo páry. Poškodí to plastové díly a způsobí selhání nebo únik.
17. Oblast, která je blízko tepelných zdrojů.
18. Oblast, která produkuje látky, jako je sírový plyn, chlorový plyn, kyselina a alkali. Může to způsobit korozi potrubí a spojů.
19. Oblast, která může způsobit únik hořlavého plynu a suspenzi uhlíkových vláken, hořlavého prachu nebo těkavých hořlavin.
20. Oblast, kde uniká a usazuje se chladivo.
21. Oblast, kde mohou zvířata na produkt močit. Amoniak může být generován.
22. Nepoužívejte vnitřní jednotku pro konzervaci potravin, rostlin, zařízení a uměleckých děl. To může způsobit zhoršení jejich jakosti.
23. Neinstalujte vnitřní jednotku, pokud má problém s odvodněním.
24. Protože vaše klimatizační zařízení obsahuje R-32 chladivo, ujistěte se, že je instalován, provozován a uložen v místnosti, jehož podlahová plocha je větší než požadované minimální podlahové plochy uvedené v následující tabulce:

Typ namontované na stěnu	
m(kg)	A(m ²)
≤1,842	Žádné požadavky
1,843	4,45

Typ namontované na stěnu	
1,9	4,58
2,0	4,83
2,2	5,31
2,4	5,79
2,6	6,39
2,8	7,41
3,0	8,51

- m : Celková náplň chladiva v systému
- A : Minimální požadovaná podlahová plocha
- **DŮLEŽITÉ:** Je nutné vzít v úvahu buď výše uvedenou tabulku, nebo zohlednit místní zákon o minimálním obytném prostoru v areálu.
- Minimální montážní výška vnitřní jednotky je 0,6 m pro montáž podlahy, 1,8 m pro stěnu, 2,2 m pro strop.

Instalace venkovní jednotky

- Při instalaci nebo přemístění produktu nemíchejte chladivo s jinými plyny včetně vzduchu nebo nspecifikovaným chladivem. Pokud tak neučiníte, může to způsobit zvýšení tlaku, které povede k roztržení nebo zranění.
- Nepoškozujte obal chladiva nebo trubek
- Pro chladivo používejte čisté části, jako je rozvodné potrubí, vakuové čerpadlo a nabíjecí hadice.
- Instalaci musí provádět kvalifikovaný personál pro manipulaci s chladivem. Dále odkazujte na předpisy a zákony.
- Dávejte pozor, aby cizí látky (mazací olej, chladivo, voda, atd.) nevstoupily do potrubí. Použití oleje nebo chladiva zhoršuje potrubí, což má za následek únik vody. Pro skladování bezpečně uzavřete jejich otvory.
- Pokud je vyžadováno mechanické větrání, musí být větrací otvory udržovány bez překážek.
- Pro likvidaci produktu dodržujte místní zákony a předpisy.
- Nepracujte na omezeném místě.
- Pracovní plocha musí být zablokována.
- Chladicí potrubí musí být instalováno v poloze, kde nejsou žádné látky, které by mohly vést ke korozi.
- U zařízení se provádějí následující kontroly:
 - Výše poplatku závisí na velikosti místnosti.
 - Větrací zařízení a vývody fungují normálně a neblokují se.
 - Označení a značky na zařízení musí být viditelné a čitelné.
- Po úniku z chladicího prostoru provětrejte místnost. Pokud je unikající chladivo vystaveno ohni, může způsobit vznik toxických plynů.
- Ujistěte se, že pracovní prostor je bezpečný před hořlavými látkami.
- Pro vyčištění vzduchu v chladničce používejte vakuové čerpadlo.
- Vezměte v potaz, že chladivo nemá žádný zápach.
- Jednotky nejsou odolné proti výbuchu, takže musí být instalovány bez rizika výbuchu.
- Tento produkt obsahuje fluorované plyny, které přispívají ke globálnímu skleníkovému efektu. Proto nevylévejte plyny do atmosféry.
- Protože pracovní tlak pro R-32 je 1,6 krát vyšší než pro R-22, použijte specifikované exkluzivní potrubí a nástroje. V případě výměny modelu R-22 za model R-32 se ujistěte, že jste vyměnili konvenční potrubí a světlice za exkluzivní.
- Modely, které používají Chladivo R-32, mají jiný průměr závitů pro nabíjecí port, aby se zabránilo selhání nabíjení. Proto předem zkontrolujte jeho průměr (1/2 palce).
- Servis se provádí podle doporučení výrobce. V případě, že jsou k opravě připojeny další kvalifikované osoby, musí být provedena pod dohledem osoby, která je způsobilá pro manipulaci s hořlavými chladivy.
- Pro údržbu jednotek obsahujících hořlavá chladiva jsou nezbytné bezpečnostní kontroly, aby se minimalizovalo riziko vznícení.
- Údržba se provádí řízeným postupem, aby se minimalizovalo riziko hořlavého chladiva nebo plynů.

- Neinstalujte tam, kde existuje riziko úniku hořlavého plynu.
- Neumísťujte zdroje tepla.
- Buďte opatrní, aby nevznikla jiskra takto:
 - Neodstraňujte pojistky s napájením.
 - Nevypínejte napájecí zásuvku ze zásuvky s napájením.
 - Doporučuje se lokalizovat výstup ve vysoké poloze. Umístěte šňůry tak, aby se nemotaly.
- Pokud vnitřní jednotka není kompatibilní s R-32, objeví se chybová zpráva a jednotka nebude fungovat.
- Po instalaci zkontrolujte možnosti úniku. Toxický plyn může být generován a pokud přijde do styku se zdrojem zapalování, jako je ohříváč ventilátoru, sporák, a sporák. tlakové láhve, ujistěte se, že jsou použity pouze chladicí rekuperační láhve.

Poznámka k fluorovaným plynům (nevztahuje se na jednotku používající chladivo)

1. Tato klimatizační jednotka obsahuje fluorované skleníkové plyny. Konkrétní informace o druhu plynu a množství najdete v příslušném štítku na samotné jednotce nebo v „Uživatelské příručce – popis produktu“ v balení venkovní jednotky. (Pouze produkty Evropské unie).
2. Instalace, servis, údržba a opravy tohoto zařízení musí provádět certifikovaný technik.
3. Odinstalaci a recyklaci produktu musí provádět certifikovaný technik.
4. U zařízení, která obsahují fluorované skleníkové plyny v množství 5 tun ekvivalentu CO₂ nebo více, ale méně než 50 tun ekvivalentu CO₂: Pokud je v systému nainstalován systém detekce úniku, musí být zkontrolována těsnost nejméně každých 24 měsíců.
5. Při kontrole těsnosti jednotky se důrazně doporučuje řádné vedení záznamů o všech kontrolách.
6. Pokud klimatizace dobře nechladí nebo netopí, může to znamenat únik chladiva. Pokud zjistíte jakýkoliv únik, vypněte zařízení a vyvětrejte místnost a kontaktujte prodejce o doplnění chladiva.
7. Chladivo není škodlivé. Pokud by se chladivo dostalo do kontaktu s ohněm může vytvářet škodlivé plyny.
8. Během převážení vnitřní jednotky, trubky musí být zaslepeny krytkami. Nehýbejte produktem s připevněnými trubkami.
9. Může způsobit únik plynu.
10. Nepoškozujte obal chladiva nebo trubek
11. Nemiřte proud vzduchu do vyhřívače nebo otevřeného ohně

VAROVÁNÍ pro používání chladiva R32

- Pokud se používá hořlavé chladivo, musí být spotřebič skladován v dobře větrané místnosti, kde velikost místnosti odpovídá ploše místnosti, která je specifická pro provoz.
Pro modely chladiva R32:
Zařízení musí být instalováno, provozováno a skladováno v místnosti s podlahovou plochou větší než 4m².
Spotřebič nesmí být instalován v nevětrané místnosti, pokud je prostor menší než 4 m²
- Opakovaně použitelné mechanické konektory a rozšířené spoje nejsou uvnitř povoleny. (EN Standardní požadavky).
- Mechanické konektory používané uvnitř musí mít rychlost nepřesahující 3 g/rok při 25% maximálního povoleného tlaku. Pokud se mechanické konektory opakovaně používají uvnitř, je třeba obnovit těsnicí díly. Jsou-li rozšířené spoje znovu použity uvnitř, musí být část světlice obnovena. (UL Standardní požadavky)
- Pokud se mechanické konektory opakovaně používají uvnitř, je třeba obnovit těsnicí díly. Jsou-li rozšířené spoje znovu použity uvnitř, musí být část světlice obnovena. (IEC Standardní požadavky)
- Pro výrobek, který používá Chladivo R-32, nainstalujte vnitřní jednotku na stěnu 1,8 m nebo vyšší od podlahy.

Příprava hasicího přístroje

- Má-li být provedena horká práce, mělo by být k dispozici vhodné hasicí zařízení.
- V blízkosti nabíjecí oblasti musí být vybaven suchý prášek nebo CO₂ hasicí přístroj.

Zdroje zapálení

- Ujistěte se, že skladujete zařízení na místě bez kontinuálně pracující zdroje vznícení (například otevřený oheň, operační plynového spotřebiče nebo provozní elektrický ohříváč).
- Servisní inženýři nesmějí používat žádné zdroje vznícení s rizikem požáru nebo výbuchu.
- Potenciální zdroje vznícení musí být drženy mimo pracovní prostor, kde může být hořlavé chladivo uvolněno do okolního prostředí.
- Je třeba zkontrolovat pracovní plochu, aby se zajistilo, že nehrozí žádné nebezpečí vznícení nebo nebezpečí vznícení. Přiloží se nápis "Zákaz kouření".
- V žádném případě nesmí být při zjišťování úniku použity potenciální zdroje vznícení.
- Ujistěte se, že těsnění nebo těsnění materiálů nebyly znehodnoceny.
- Bezpečné části jsou ty, s nimiž pracovník může pracovat v hořlavé atmosféře. Jiné části mohou vést k vznícení v důsledku netěsnosti.
- Komponenty vyměňujte pouze za díly určené společností Samsung. Jiné součásti mohou vést ke vznícení chladiva v případě netěsnosti.

Větrání oblasti

- Ujistěte se, že pracovní prostor je dobře větraný před provedením horké práce.
- Ventilace se provádí i během práce.
- Ventilace by měla bezpečně rozptýlit všechny uvolněné plyny a nejlépe je vyhnat do atmosféry.
- Ventilace se provádí i během práce.

Metody detekce úniků

- Detektor úniku se kalibruje v oblasti prosté chladiva.
- Ujistěte se, že detektor není možným zdrojem vznícení.
- Detektor úniku se nastaví na LFL (dolní mez hořlavosti).
- K čištění se nesmí používat detergenty obsahující chlor, protože chlor může reagovat s chladivem a korodovat potrubí.
- Je-li podezření na únik, musí být odstraněny nahé plameny.
- Pokud během pájení zjistíte netěsnost, celé chladivo musí být získáno z produktu nebo izolováno (např. Pomocí uzavíracích ventilů). Nesmí být přímo uvolňován do životního prostředí. K pročištění systému před a během procesu pájení na tvrdo se použije dusík bez kyslíku (OFN).
- Pracovní prostor se před prací a během práce kontroluje vhodným chladicím detektorem.
- Ujistěte se, že detektor úniku je vhodný pro použití s hořlavými chladivy.

Označení

- Části musí být označeny tak, aby bylo zajištěno, že byly vyřazeny z provozu a vyprázdněny z chladiva.
- Štítky musí být datovány.
- Ujistěte se, že štítky jsou na systému připevněny, aby oznamovaly, že obsahuje hořlavé chladivo.

Rekuperace

- Při odstraňování chladiva ze systému pro servis nebo vyřazení z provozu se doporučuje vyjmout celé chladivo.
- Při převádění chladiva do lahví se ujistěte, že jsou použity pouze chladicí rekuperační válce.
- Všechny tlakové láhve použité pro zachycené chladivo musí být označeny štítkem.
- Tlakové láhve musí být vybaveny přetlakovými ventily a uzavíracími ventily ve správném pořadí.
- Prázdné rekuperační tlakové láhve musí být před rekuperací evakuovány a ochlazeny.
- Systém regenerace musí běžně fungovat podle specifikovaných pokynů a musí být vhodný pro rekuperaci chladiva.

- Kromě toho musí kalibrační stupnice fungovat normálně.
- Hadice musí být vybaveny bezútesnými odpojovacími spoji.
- Před zahájením výtěžnosti zkontrolujte stav systému výtěžnosti a stavu těsnění. V případě podezření se poradte s výrobcem.
- Zpět chladiva musí být vráceny dodavateli v obnovení správné válců s Odpady Přenos Poznámka připojena.
- Nemíchejte chladiva ve výtěžných jednotkách nebo tlakových láhvích.
- Pokud mají být kompresory nebo kompresorové oleje odstraněny, ujistěte se, že byly evakuovány na přijatelnou úroveň, aby se zajistilo, že hořlavé chladivo nezůstane v mazivu.
- Proces evakuace musí být proveden před odesláním kompresoru dodavatelům.
- Pouze elektrické vytápění do kompresoru tělo je povoleno urychlit proces.
- Olej musí být bezpečně odváděn ze systému.
- Pro instalaci s manipulací s chladivem (R-32) použijte speciální nářadí a potrubní materiály. Protože tlak chladiva R-32 je přibližně 1,6 krát vyšší než tlak R-22, může selhání použití specializovaných nástrojů a potrubních materiálů způsobit prasknutí nebo poranění. Kromě toho může způsobit vážné nehody, jako je únik vody, elektrický šok nebo požár.
- Never install a motor-driven equipment to prevent ignition.
- V případě nefunkčnosti okamžitě vypněte klimatizaci a odpojte ze sítě. Pak konzultujte s proškolenou osobou.



***Správná likvidace tohoto produktu
(Odpadní elektrická a elektronická zařízení)***

(Platí v zemích se systémy odděleného sběru)

Toto označení na výrobku, příslušenství nebo literatuře znamená, že produkt a jeho elektronické příslušenství (např. Nabíječka, sluchátka s mikrofonom, kabel USB) by se na konci své životnosti neměly likvidovat s jiným domácím odpadem. Chcete-li zabránit možnému poškození životního prostředí nebo lidského zdraví nekontrolovanou likvidací odpadu, oddělte tyto položky od ostatních druhů odpadu a recyklujte je zodpovědně, abyste podpořili udržitelné opětovné použití materiálních zdrojů.

Uživatelé v domácnostech by se měli obrátit na prodejce, u kterého zakoupili tento produkt, nebo na místní vládní úřad, kde jsou podrobnosti o tom, kde a jak mohou tyto položky vzít k recyklaci bezpečnou pro životní prostředí.

Obchodní uživatelé by měli kontaktovat svého dodavatele a zkontrolovat podmínky kupní smlouvy. Tento produkt a jeho elektronické příslušenství by neměly být likvidovány s jinými komerčními odpady.



Správná likvidace baterií v tomto produktu

Toto označení na baterii, manuálu nebo balení naznačuje, že baterie v tomto výrobku by neměly být po skončení své životnosti likvidovány s jiným domovním odpadem. Chemické symboly Hg, Cd nebo Pb, pokud jsou označeny, označují, že baterie obsahuje rtuť, kadmium nebo olovo nad referenčními úrovněmi uvedenými ve směrnici ES 2006/66.

Specifikace jednotek a funkce

Displej vnitřní jednotky

POZNÁMKA: Různé modely mají různé přední panely a obrazovky. Ne všechny indikátory popsané níže nejsou dostupné na vaší klimatizaci. Zkontrolujte prosím vnitřní displej zakoupené jednotky.

Ilustrace v této příručce slouží pouze pro vysvětlení. Skutečný tvar vaší vnitřní jednotky se může mírně lišit. Skutečný tvar má přednost.

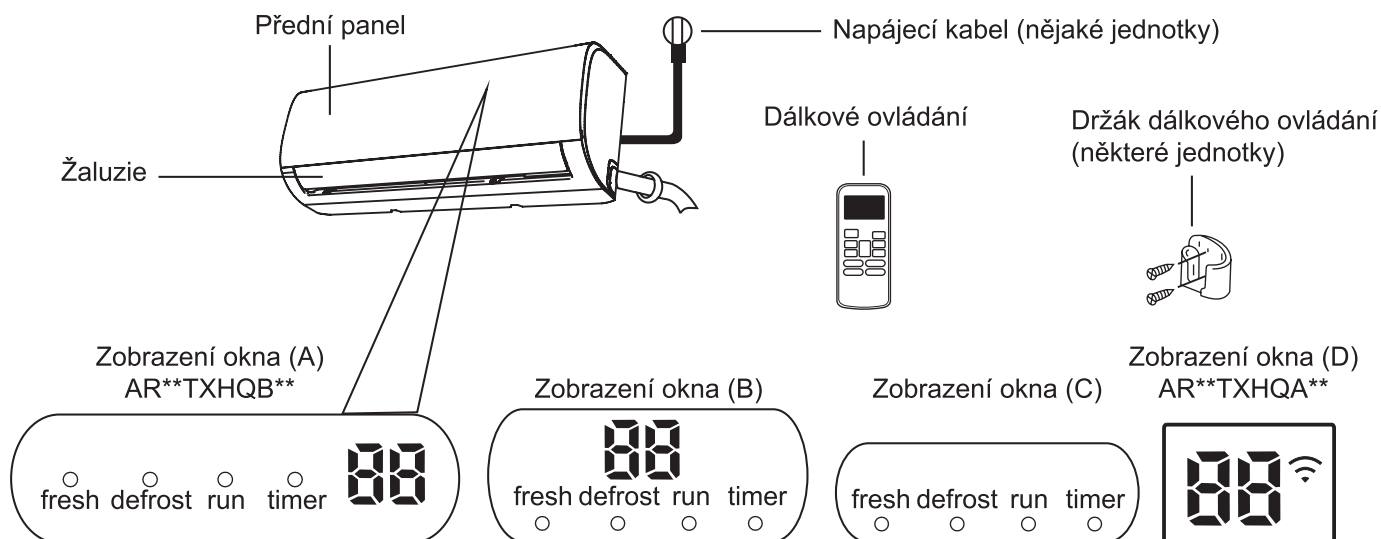

„fresh“ když je aktivována funkce Fresh (některé jednotky)

„defrost“ když je aktivována funkce odmrazování.

„run“ pokud je jednotka zapnutá

„timer“ při zapnutí časovače

„“ pokud je zapnuto bezdrátové připojení, vlastnosti modu nebo chybové kódy

„“ Zobrazení teploty, vlastností Když je aktivována funkce ECO (některé jednotky), se postupně rozsvítí jako nastavená teplotav intervalu jedné sekundy.

„“ Po dobu 3 sekund, když:

- Časovač zapnut (pokud je jednotka vypnuta, „“ zůstane zapnuta, pokud je nastaven časovač)
- Funkce FRESH, SWING, TURBO nebo SILENCE je na 3 sekundy zapnutá, když:
- Nastavení vypnutí časovače
- Funkce FRESH, SWING, TURBO nebo SILENCE je vypnutá

„“ Když je zapnuta anti-cold funkce

„“ Když je zapnuto rozmrazování (chladící a hřející jednotky)

„“ Když je zapnuta funkce sebe čistění (nějaké jednotky)

„“ Když je 8°C vytápění zapnuto (nějaké jednotky)

Zobrazit
význam kódů

Provozní teplota

Pokud je vaše klimatizace používána mimo následující teplotní rozsahy, mohou se aktivovat určité bezpečnostní ochranné prvky a způsobit deaktivaci jednotky.

Typ rozdělení střídače

	Chladicí mód	HEAT mód	DRY mód
Pokojová teplota	17°C - 32°C (62°F - 90°F)	0°C - 30°C (32°F - 86°F)	10°C - 32°C (50°F - 90°F)
Venkovní teplota	0°C - 50°C (32°F - 122°F)	-15°C - 30°C (5°F - 86°F)	0°C - 50°C (32°F - 122°F)
	-15°C - 50°C (5°F - 122°F) (Pro modely s nízkoteplotními chladicími systémy.)		
	0°C - 52°C (32°F - 126°F) (Pro speciální tropické modely)		0°C - 52°C (32°F - 126°F) (Pro speciální tropické modely)

PRO VENKOVNÍ JEDNOTKY S POMOČNÝM ELEKTRICKÝM OHŘEVEM

Pokud je venkovní teplota pod 0°C (32°F), důrazně doporučujeme ponechat jednotku vždy zapojenou, aby byl zajištěn plynulý průběžný výkon.

Chcete-li dále optimalizovat výkon vaší jednotky, proveďte následující:

- Udržujte dveře a okna zavřená.
- Limitace spotřeby energie užitím Zap/vyp časovače
- Nezakrývejte přívody ani vývody vzduchu.
- Pravidelně kontrolujte a čistěte vzduchové filtry.

Příručka o používání infračerveného dálkového ovladače není součástí tohoto manuálu. Pro klimatizaci nejsou k dispozici všechny funkce, zkontrolujte vnitřní displej a dálkové ovládání zakoupené jednotky.

Další funkce

- **Automatické restartování (některé jednotky)**
Pokud jednotka ztratí napájení, po obnovení napájení se automaticky restartuje s předchozím nastavením.
- **Proti plísním (některé jednotky)**
Pokud vypínáte jednotku z Chladícího, AUTO nebo suchého módu, klimatizace zůstane běžet v režimu nízké spotřeby, aby vysušila zkondenzovanou vodu a předešla růstu plísní
- **Bezdrátové ovládání (některé jednotky)**
Bezdrátové ovládání umožňuje ovládat klimatizační zařízení pomocí mobilního telefonu a bezdrátového připojení.
Pro přístup k zařízení USB musí výměna a údržbu provádět odborný personál.
- **Zapamatování úhlu žaluzií (nějaké jednotky)**
Při zapnutí jednotky žaluzie automaticky obnoví svůj původní úhel.
- **Detekce úniku chladiva (některé jednotky)**
Vnitřní jednotka automaticky ukáže „EC“ nebo „EL0C“ nebo bliká LEDkami (záleží na modelu)

• Spánek

Funkce SLEEP se používá ke snížení spotřeby energie během spánku (a pro udržení pohodlí není nutné stejné nastavení teploty). Tuto funkci lze aktivovat pouze pomocí dálkového ovládání. Funkce Sleep není k dispozici v režimu FAN nebo DRY

Až budete připraveni spát, stiskněte tlačítko SLEEP. Když je zařízení v Chladícím módu, jednotka postupně zvýší teplotu o 1 °C (2 °F) 2x během 2 hodin.

V režimu HEAT jednotka sníží teplotu o 1 °C (2 °F) po 1 hodině a po další hodině sníží další 1°C (2°F).

Funkce spánku se zastaví po 8 hodinách a systém bude nadále fungovat s konečnou situací.

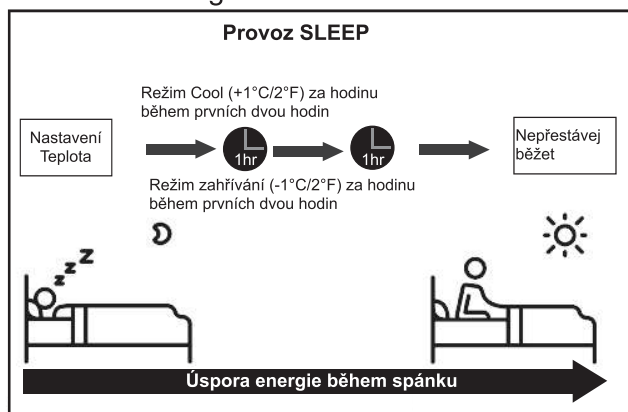

• Nastavení úhlu proudění vzduchu

Nastavení vertikálního úhlu průtoku vzduchu

Když je jednotka zapnutá, pomocí tlačítka SWING/DIRECT na dálkovém ovladači nastavte směr (svislý úhel) proudění vzduchu. Podrobnosti naleznete v příručce k dálkovému ovládání.

POZNÁMKA K ÚHLU ŽALUZII

Při použití Chladicího nebo Suchého módu, nenastavujte žaluzii hodně vertikálně po dlouhou dobu. To může způsobit kondenzaci vody na čepeli žaluzie, která spadne na podlahu nebo nábytek. Při použití Chladicího nebo Suchého módu, nenastavujte žaluzii hodně vertikálně, může to snížit výkon jednotky kvůli sníženému průtoku vzduchu.

Nastavení horizontálního úhlu proudění vzduchu

Horizontální úhel proudu vzduchu musí být nastaven ručně. Uchopte vychylovací tyč (viz obr. B) a ručně ji nastavte do požadovaného směru. U některých jednotek lze horizontální úhel proudu vzduchu nastavit pomocí dálkového ovládání. viz příručka k dálkovému ovládání.

Ruční ovládání (bez dálkového ovládání)

! POZOR

Ruční tlačítko je určeno pouze pro účely testování a nouzového provozu. Nepoužívejte tuto funkci, pokud není ztraceno dálkové ovládání a je to naprosto nezbytné. Chcete-li obnovit normální provoz, aktivujte jednotku pomocí dálkového ovladače. Před ručním ovládáním musí být jednotka vypnutá.

Ruční ovládání jednotky:

1. Otevřete přední panel vnitřní jednotky.
2. Vyhledejte tlačítko MANUAL CONTROL na pravé straně jednotky.
3. Stiskněte MANUAL CONTROL tlačítko 1x k nucenému spuštění AUTO módu.
4. Stiskněte MANUAL CONTROL tlačítko ještě jednou k nucenému spuštění Chladicího módu.
5. Chcete-li jednotku vypnout, stiskněte potřetí tlačítko MANUAL CONTROL.
6. Zavřete přední panel.

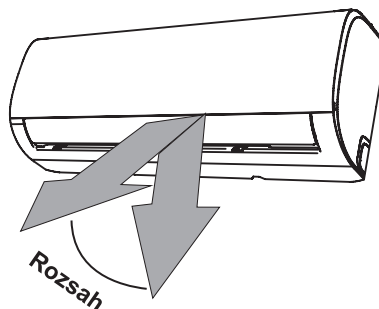

POZNÁMKA: Nehýbejte se žaluzií rukou. To způsobí, že se žaluzie stane synchronizovanou. Pokud k tomu dojde, vypněte jednotku a na několik sekund ji odpojte od sítě a restartujte ji. Tím se resetuje žaluzie.

Obr

! POZOR

Nevkládejte prsty ani do blízkosti dmychadla a sací strany jednotky. Vysokorychlostní ventilátor uvnitř jednotky může způsobit zranění.

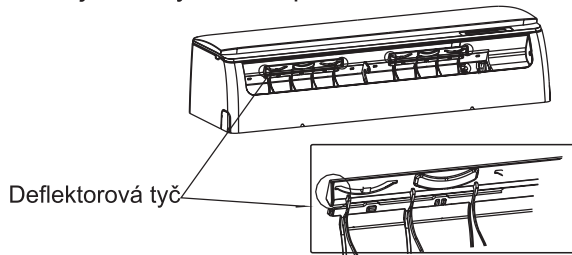

Obr. B

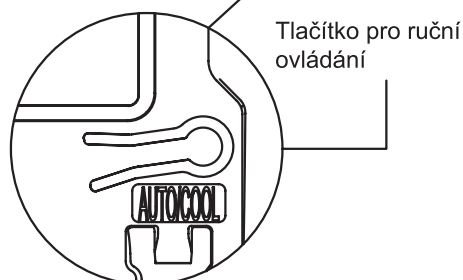
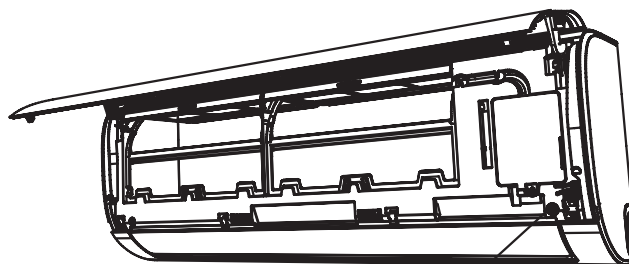

Péče a údržba

Čištění vnitřní jednotky

PŘED ČIŠTĚNÍM NEBO ÚDRŽBOU

PŘED ČIŠTĚNÍM NEBO ÚDRŽBOU VŽDY VYPNĚTE VAŠE KLIMATIZAČNÍ SYSTÉM A ODPOJTE JEHO NAPÁJENÍ.

POZOR

K čištění jednotky používejte pouze měkký suchý hadřík. Pokud je jednotka zvláště znečištěná, můžete ji otřít hadříkem namočeným v teplé vodě.

- K čištění jednotky nepoužívejte chemikálie ani chemicky ošetřené utěrky
- K čištění jednotky nepoužívejte benzen, ředidlo na barvy, leštící prášek ani jiná rozpouštědla. Mohou způsobit prasknutí nebo deformaci plastového povrchu.
- K čištění předního panelu nepoužívejte vodu teplejší než 40 °C (104 °F). To může způsobit deformaci panelu nebo změnu barvy.

Čištění vzduchového filtru

Zanesená klimatizace může snížit účinnost chlazení vaší jednotky a může být také škodlivá pro vaše zdraví. Nezapomeňte filtr čistit jednou za dva týdny.

1. Zvedněte přední panel vnitřní jednotky.
2. Nejprve stiskněte jazýček na konci filtru, abyste uvolnili přezku, zvedněte ji a poté ji přitáhněte směrem k sobě.
3. Nyní vytáhněte filtr.
4. Pokud má váš filtr malý filtr pro osvěžení vzduchu, uvolněte jej z většího filtru. Vyčistěte tento filtr pro osvěžení vzduchu pomocí ručního vakua.
5. Vyčistěte velký vzduchový filtr teplou mýdlovou vodou. Nezapomeňte použít jemný čisticí prostředek.

6. Opláchněte filtr tekoucí vodou, potom osušte
7. Vysušte jej na chladném a suchém místě a nevystavujte jej přímému slunečnímu záření.
8. Po zaschnutí znovu nasadte vzduchový filtr na větší filtr a poté jej zasuňte zpět do vnitřní jednotky.
9. Zavřete přední panel vnitřní jednotky.

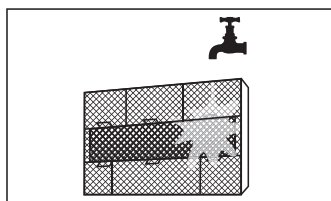
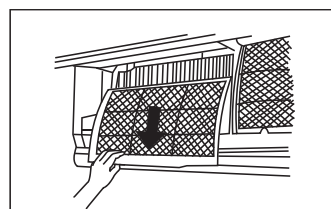
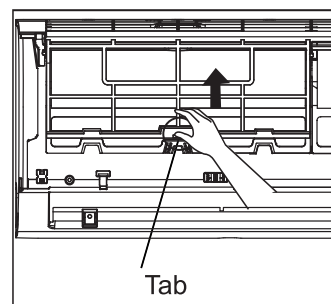

POZOR

- Před výměnou filtru nebo čištěním jednotku vypněte a odpojte napájení.
- Při vyjímání filtru se nedotýkejte kovových částí jednotky. Ostré kovové hrany vás mohou říznout.
- K čištění vnitřku vnitřní jednotky nepoužívejte vodu. Může to poškodit izolaci a způsobit úraz elektrickým proudem.
- Při sušení nevystavujte filtr přímému slunečnímu záření. To může zmenšit filtr.

POZOR

- Jakákoliv údržba a čištění vnějšku jednotky by měla provádět autorizovaná osoba.
- Jakákoliv opravy zařízení by měla být provedena autorizovaným poskytovatelem nebo prodejcem.

Údržba – Dlouhé doby nepoužívání

Pokud plánujete klimatizační zařízení delší dobu nepoužívat, postupujte takto:

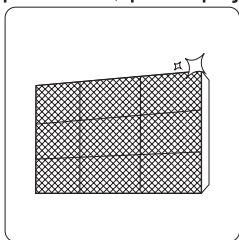

Vyčistěte všechny filtry



Zapněte větrák, dokud jednotka úplně nevyschne.



Vypněte přístroj a odpojte napájení

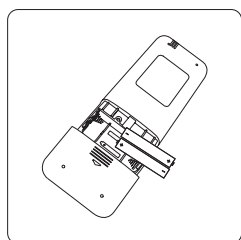

Vyjměte baterie z dálkového ovladače

Údržba – Předsezónní prohlídka

Po dlouhém nepoužívání nebo před častým používáním proveďte následující:

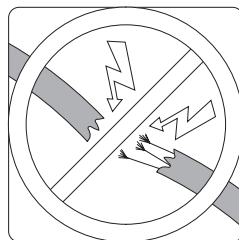

Zkontrolujte poškozené kabely

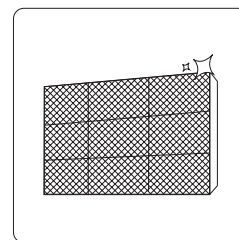

Vyčistěte všechny filtry



Zkontrolujte těsnost

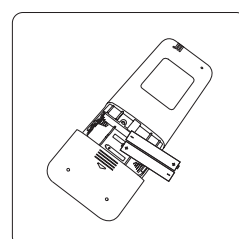

Vyměňte baterie

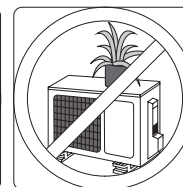
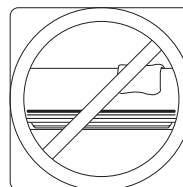

Ujistěte se, že nic neblokuje všechny vstupy a výstupy vzduchu

Řešení problémů

BEZPEČNOSTNÍ OPATŘENÍ

Pokud nastane některá z následujících podmínek, okamžitě jednotku vypněte!

- Napájecí kabel je poškozený nebo neobvykle teplý
- Cítíte pálivý zápach
- Jednotka vydává hlasité nebo neobvyklé zvuky
- Fouká pojistka nebo se jistič často vypne
- Voda nebo jiné předměty padají do nebo z jednotky

**NESNAŽTE SE TO OPRAVIT SAMY! OKAMŽITĚ KONTAKTUJTE
AUTORIZOVANÉHO POSKYTOVATELE SLUŽEB!**

Běžné problémy

Následující problémy nepředstavují závadu a ve většině situací nebudou vyžadovat opravy.

Problém	Možné příčiny
Jednotka se nezapíná při stisknutí tlačítka ON/OFF (ZAPNOUT/ VYPNOUT)	Jednotka má 3minutovou ochrannou funkci, která zabraňuje přetížení jednotky. Jednotku nelze restartovat do tří minut po vypnutí.
Jednotka se přepne z Chladicího/ Vyhřívacího režimu na režim větráku.	Jednotka může změnit své nastavení, aby se zabránilo tvorbě námrazy na jednotce. Jakmile teplota stoupne, jednotka začne znovu pracovat v dříve vybraném režimu.
	Bylo dosaženo nastavené teploty, kdy jednotka vypne kompresor. Po opětovném kolísání teploty bude jednotka pokračovat v provozu.
Vnitřní jednotka vydává bílou mlhu	Ve vlhkých oblastech může velký teplotní rozdíl mezi vzduchem v místnosti a upraveným vzduchem způsobit bílou mlhu.
Vnitřní i venkovní jednotky emitují bílou mlhu	Po restartu v režimu vyhřívání se může objevovat vodní para z procesu rozmrazování.
Vnitřní jednotka vydává zvuky	Když se žaluzie resetuje do polohy, může se ozvat zvukový proud vzduchu. Vrzací zvuk se může objevovat po zapnutí vyhřívacího modu kvůli roztažnosti plastových dílů.
Jak vnitřní jednotka, tak venkovní jednotka vydávají zvuky	Nízký syčivý zvuk během provozu: To je normální a je to způsobeno tím, že chladicí plyn protéká vnitřní i venkovní jednotkou. Nízký syčivý zvuk, když se systém spustí, právě se zastavil nebo se odmrazuje: Tento hluk je normální a je způsoben zastavením nebo změnou směru chladicího plynu. Pískavý zvuk: Normální expanze a kontrakce plastových a kovových částí způsobená změnami teploty během provozu může způsobit vrzání.

Problém	Možné příčiny
Venkovní jednotka vydává zvuky	Jednotka vydává různé zvuky podle aktuálního provozního režimu.
Prach je emitován z vnitřní nebo venkovní jednotky	Jednotka může hromadit prach během delší doby nepoužívání, která bude vydána při zapnutí jednotky. To lze zmírnit zakrytím jednotky během dlouhých období nečinnosti.
Jednotka vydává špatný zápach	Jednotka může absorbovat odér z okolí (jako nábytek, vaření, cigaret apod.) která bude vydávána během používání.
	Filtry jednotky jsou plesnivé a měly by být vyčištěny.
Ventilátor venkovní jednotky nefunguje	Během provozu je rychlost ventilátoru řízena pro optimalizaci provozu produktu.
Operace je nevyzpytatelná, nepředvídatelná nebo jednotka neodpovídá	Jednotka může přestat fungovat korektně pokud bude rušena mobilními sítěmi a opakovači. V takovém případě zkuste následující: <ul style="list-style-type: none"> • Odpojte napájení a znovu jej připojte. • Stisknete Zap/vyp tlačítko na ovladači k restartování operace

POZNÁMKA: Pokud problém přetrvává, obraťte se na místního prodejce nebo na nejbližší zákaznické středisko. Poskytněte jim podrobný popis poruchy jednotky a číslo modelu.

Odstraňování problémů

Pokud dojde k potížím, před kontaktováním opravárenské společnosti zkontrolujte následující body.

Problém	Možné příčiny	Řešení
Špatný výkon chlazení	Nastavení teploty může být vyšší než okolní teplota	Snižte nastavení teploty
	Výměník tepla na vnitřní nebo venkovní jednotce je špinavý	Vyčistěte postižený výměník tepla
	Vzduchový filtr je znečištěný	Vyjměte filtr a vyčistěte jej podle pokynů
	Přívod nebo odvod vzduchu jedné jednotky je blokován	Vypněte přístroj, odstraňte překážku a znovu ji zapněte
	Dveře a okna jsou otevřená	Během provozu jednotky se ujistěte, že jsou všechny dveře a okna zavřena
	Nadměrné teplo je vytvářeno slunečním světlem	Zavřete okna a závěsy během období vysokého tepla nebo jasného slunečního svitu
	Příliš mnoho zdrojů tepla v místnosti (lidé, počítače, elektronika atd.)	Snižte množství zdrojů tepla
	Nízké chladiivo kvůli úniku nebo dlouhodobému používání	Zkontrolujte těsnost, v případě potřeby znovu utěsňte a doplňte chladiivo
	Tichý mód je aktivován (volitelné)	Funkce SILENCE může snížit výkon produktu snížením provozní frekvence. Vypněte Tichou funkci











Problém	Možné příčiny	Řešení
Jednotka nefunguje	Výpadku napájení	Počkejte na obnovení napájení
	Napájení je vypnuto	Zapněte napájení
	Pojistka je spálená	Vyměňte pojistku
	Baterie dálkového ovládání jsou vybité	Vyměňte baterie
	Aktivována je 3minutová ochrana jednotky	Po restartování jednotky vyčkejte tři minuty
	Časovač je aktivován	Vypněte časovač
Jednotka se často spouští a zastavuje	V systému je příliš mnoho nebo příliš málo chladiva	Zkontrolujte těsnost a doplňte systém chladivem.
	Do systému vstoupil nestlačitelný plyn nebo vlhkost.	Evakuujte a doplňte systém chladivem
	Kompresor je poškozený	Vyměňte kompresor
	Napětí je příliš vysoké nebo příliš nízké	Nainstalujte manostat pro regulaci napětí
Špatný topný výkon	Venkovní teplota je extrémně nízká	Použijte přídatné topné zařízení
	Chladný vzduch vstupuje dveřmi a okny	Během používání se ujistěte, že jsou všechny dveře a okna zavřená
	Nízké chladivo kvůli úniku nebo dlouhodobému používání	Zkontrolujte těsnost, v případě potřeby znovu utěsněte a doplňte chladivo
Kontrolky nadále blikají	Jednotka může zastavit provoz nebo pokračovat v bezpečném provozu. Pokud kontrolky stále blikají nebo se objeví chybové kódy, počkejte asi 10 minut. Problém se může vyřešit sám.	
Na displeji vnitřní jednotky se objeví kód chyby, který začíná na písmenech následujícím způsobem:	Pokud tomu tak není, odpojte napájení a znovu jej připojte. Zapněte jednotku. Pokud problém přetrvává, odpojte napájení a kontaktujte nejbližší zákaznické servisní středisko.	
	<ul style="list-style-type: none"> • E (x), P (x), F (x) • EH (xx), EL (xx), EC (xx) • PH (xx), PL (xx), PC (xx) 	

POZNÁMKA: Pokud váš problém přetrvává i po provedení výše uvedených kontrol a diagnostik, okamžitě vypněte jednotku a kontaktujte autorizované servisní středisko.

K provedení antibakteriální funkce, musí být s produktem zacházeno s biocidní substancí zinku zeolitu.

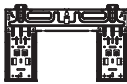
Příslušenství

Klimatizační systém je dodáván s následujícím příslušenstvím. K instalaci klimatizace použijte všechny instalační díly a příslušenství. Nesprávná instalace může způsobit únik vody, úraz elektrickým proudem a požár nebo způsobit selhání zařízení. Položky nejsou součástí klimatizace musí být zakoupeny samostatně.

Název příslušenství	Množství (ks)	Tvar	Název příslušenství	Množství (ks)	Tvar
Manuál	2-3		Dálkový ovladač	1	
Odtokový kloub (pro modely chlazení a topení)	1		baterie	2	
Těsnění (pro modely chlazení a topení)	1		Držák na ovladač (volitelný)	1	
Montážní deska	1		Fixující šroub na ovladač (volitelný)	2	
Kotva	5~8 (v závislosti na modelu)				
Upevňovací šroub montážní desky	5~8 (v závislosti na modelu)				

název	Tvar	Množství (PC)
Připojte sestavu potrubí	Tekutá strana	ø6,35 (1/4 in)
		ø9,52 (3/8in)
	Strana plynu	ø9,52 (3/8in)
		ø12,7 (1/2in)
		ø15,88 (5/8in)
		Části, které musíte vyčistit samostatně. Poradte se s prodejcem ohledně správné velikosti potrubí zakoupené jednotky.

Přehled Instalace-Vnitřní Jednotka

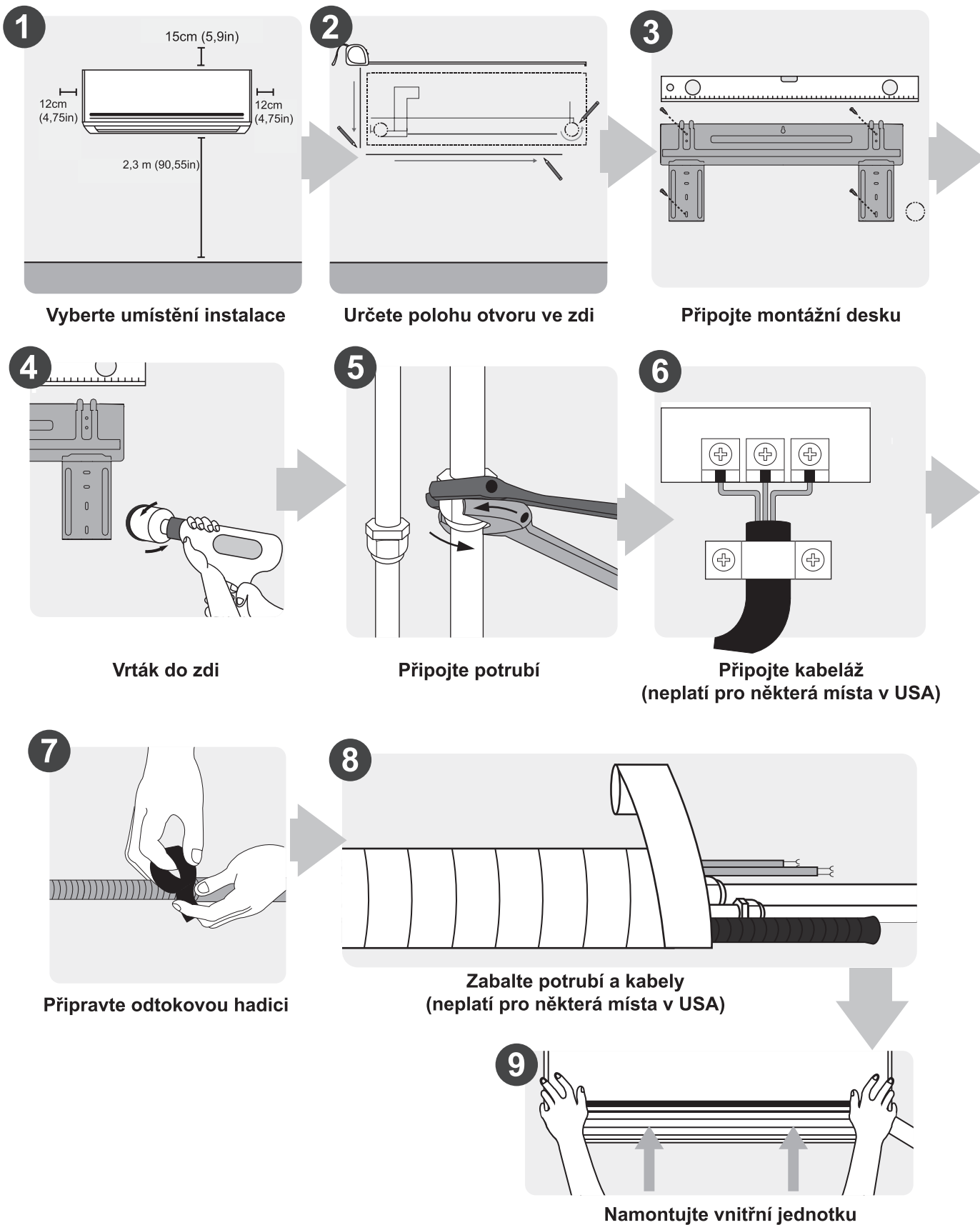

Části jednotky

POZNÁMKA: Instalace musí být provedena v souladu s požadavky místních a národních norem. Instalace se může v různých oblastech mírně lišit.

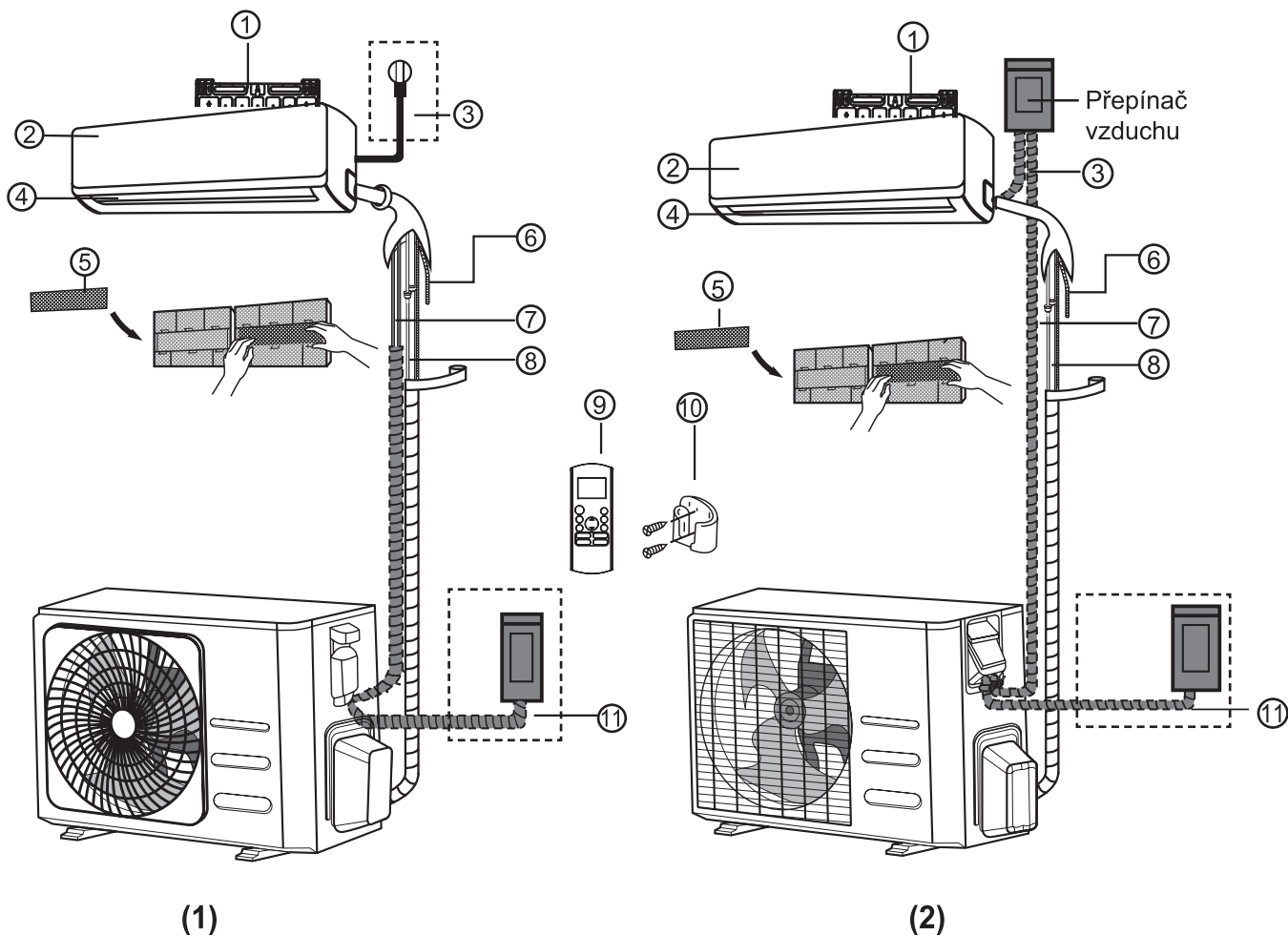

- | | | |
|------------------------------------|--|--|
| ① Nástěnná montážní deska | ⑤ Funkční filtr (na zadní straně hlavního filtru – některé jednotky) | ⑨ Dálkový ovladač |
| ② Přední panel | ⑥ Odtokové potrubí | ⑩ držáků dálkového ovladače (některé jednotky) |
| ③ Napájecí kabel (nějaké jednotky) | ⑦ Signální kabel: | ⑪ napájecího kabelu venkovní jednotky (některé jednotky) |
| ④ Žaluzie | ⑧ Trubky chladiva | |

POZNÁMKA K ILUSTRACÍM

Ilustrace v této příručce slouží pouze pro vysvětlení. Skutečný tvar vaší vnitřní jednotky se může mírně lišit. Skutečný tvar má přednost.

Instalace vnitřní jednotky

Pokyny k instalaci – vnitřní jednotka

PŘED INSTALACÍ

Před instalací vnitřní jednotky si přečtěte štítek na krabici produktu a ujistěte se, že číslo modelu vnitřní jednotky odpovídá číslu modelu venkovní jednotky.

Krok 1: Vyberte umístění instalace

Před instalací vnitřní jednotky, zvolte vhodné místo. Níže jsou uvedeny standardy, které vám pomohou vybrat vhodné umístění pro jednotku.

Správná umístění instalace splňují následující normy:

- Dobrá cirkulace vzduchu
- Pohodlné odvodnění
- Hluk z jednotky nebude rušit ostatní lidi
- Pevná a pevná – umístění nebude vibrovat
- Dostatečně silný, aby unesl hmotnost jednotky
- Umístění alespoň jeden metr od všech ostatních elektrických zařízení (např. TV, rádio, počítač)

NEINSTALUJTE jednotku na následující místa:

- ⊘ V blízkosti jakéhokoli zdroje tepla, páry nebo hořlavého plynu
- ⊘ V blízkosti hořlavých předmětů, jako jsou záclony nebo oblečení
- ⊘ V blízkosti jakékoli překážky, která by mohla blokovat cirkulaci vzduchu
- ⊘ U dveří
- ⊘ Na místě vystaveném přímému slunečnímu záření

POZNÁMKA O DĚTSKÉ DĚTI:

Pokud není k dispozici pevné potrubí chladiva:

Při výběru umístění mějte na paměti, že byste měli nechat dostatek místa pro otvor ve zdi (viz Krok Vrtání zdi pro krok spojovacího potrubí) pro signální kabel a potrubí chladiva, které spojují vnitřní a venkovní jednotky. Výchozí poloha pro všechny potrubí je na pravé straně vnitřní jednotky (zatímco směřuje k jednotce). Jednotka však může pojmout potrubí jak vlevo, tak vpravo.

Správnou vzdálenost od stěn a stropu naleznete v následujícím diagramu:

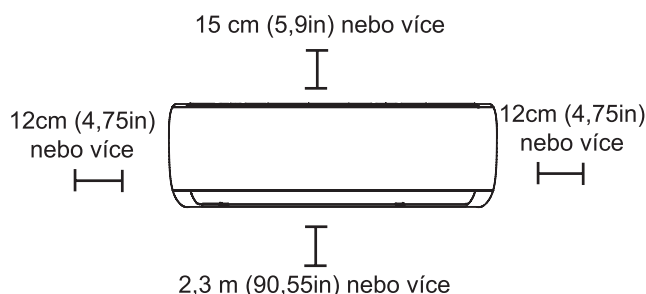

Krok 2: Připojte montážní desku ke zdi

Montážní deska je zařízení, na které budete připevňovat vnitřní jednotku.

- Vyjměte montážní plát ze zadní části jednotky

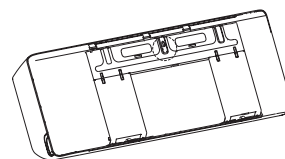

- Upevněte montážní desku ke zdi pomocí přiložených šroubů. Ujistěte se, že montážní deska je rovná ke zdi.

POZNÁMKA PRO BETONOVÉ NEBO CIHLOVÉ ZDI:

Pokud je zeď vyrobená z cihel, betonu nebo podobného materiálu, vyvrtejte do zdi otvory o průměru 5 mm (průměr 0,2 palce) a vložte dodaná kotevní pouzdra. Poté připevněte montážní desku ke zdi utažením šroubů přímo do kotevních úchytů.

Krok 3: Vyvrtat otvor na zeď pro spojovací potrubí

1. Určete umístění otvoru ve zdi na základě polohy montážní desky. Viz Rozměry montážních desek.
2. Použijte vrták 65 mm (2,5 in) nebo 90 mm (3,54 in) záleží na modelu, k vyvrtání díry do zdi Ujistěte se, že otvor je vyvrtán v mírném úhlu směrem dolů, takže venkovní konec otvoru je menší než vnitřní konec asi o 5 mm až 7 mm (0,2-0,275 in). Tím bude zajištěno správné odvádění vody.
3. Do otvoru vložte manžetu ochranné stěny. To chrání okraje díry a pomůže jej utěsnit, když dokončíte proces instalace.



POZOR

Při vrtání otvoru ve zdi se vyhýbejte drátům, instalatérům a dalším citlivým součástem.

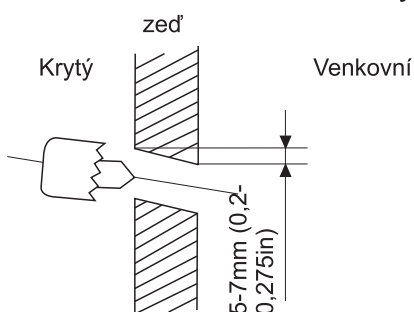

ROZMĚRY MONTÁŽNÍCH MÍST

Různé modely mají různé montážní desky. Pro různé požadavky na přizpůsobení může být tvar montážní desky mírně odlišný. Instalační rozměry jsou však stejné pro stejnou velikost vnitřní jednotky. Viz například Typ A a Typ B:

Správná orientace montážní desky

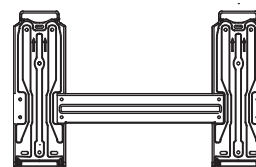
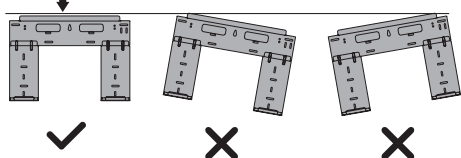

Typ B

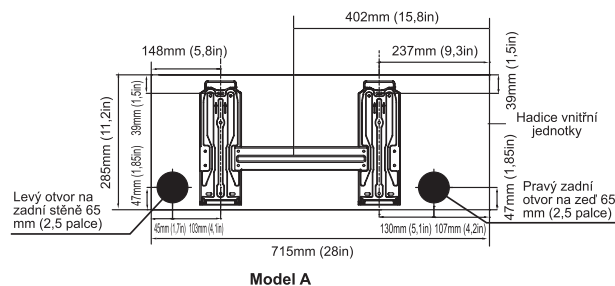

Model A

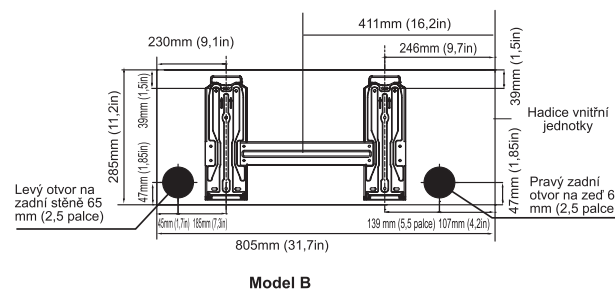

Model B

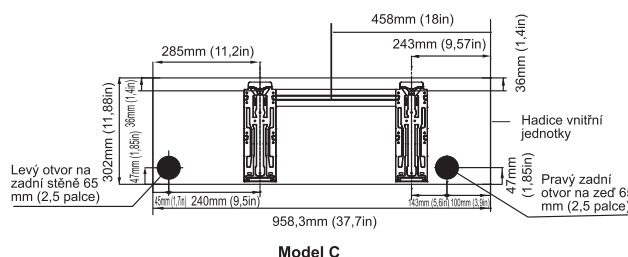

Model C

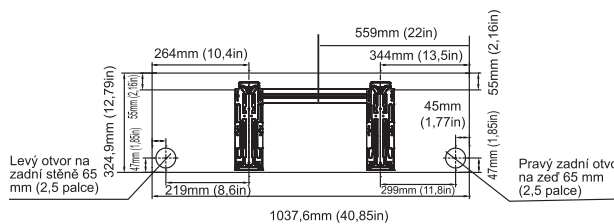

Model D

POZNÁMKA: Pokud je spojovací trubka na straně plynu $\varnothing 15,88\text{mm}$ (5/8 palce) nebo více, měl by být otvor ve zdi 90 mm (3,54 palce).

Krok 4: Připravte potrubí chladiva

Potrubí chladiva je uvnitř izolačního pouzdra připojeného k zadní části jednotky. Před průchodem otvorem ve zdi musíte připravit potrubí.

1. Na základě polohy otvoru ve zdi vzhledem k montážní desce vyberte stranu, ze které bude potrubí vystupovat z jednotky.
2. Pokud je otvor ve zdi za jednotkou, ponechte knock-out panel na místě. Pokud je otvor ve zdi na straně vnitřní jednotky, odstraňte plastový vylamovací panel z této strany jednotky. Tím vytvoříte slot, kterým může vaše potrubí opustit jednotku. Používejte kleště na jehly, pokud je plastový panel příliš obtížný odstranit rukou.

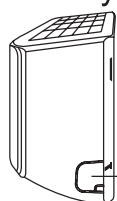

Knock-out Panel

3. Pokud je již existující spojovací potrubí zabudováno do zdi, pokračujte přímo ke kroku Connect Drain Hose. Pokud není zabudováno potrubí, připojte potrubí chladiva vnitřní jednotky k spojovacímu potrubí, které spojí vnitřní a venkovní jednotky. Podrobné pokyny naleznete v části Připojení potrubí chladiva v této příručce.

POZNÁMKA K POTRUBNÍMU ÚHLU

Potrubí chladiva může opustit vnitřní jednotku ze čtyř různých úhlů: Levá strana, Pravá strana, Levá zadní, Pravá zadní.

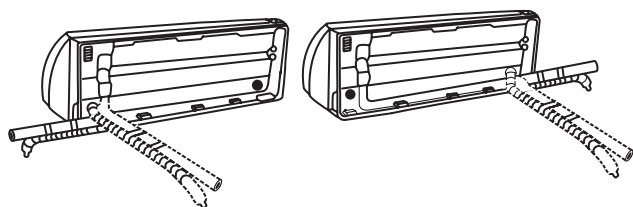

! POZOR

Při ohýbání potrubí mimo jednotku buďte velmi opatrní, abyste nezničili nebo nepoškodili potrubí. Jakékoli prohlubně v potrubí ovlivní výkon jednotky.

- Utáhněte matice na stanovené točivé momenty. Pokud je to přecitlivělé, ořechy by mohly být rozbity tak, aby mohla unikát chladivo.

! POZOR

- Udržujte délku potrubí na minimum, aby se minimalizoval dodatečný náplň chladiva v důsledku rozšíření potrubí. (Maximální přípustná délka potrubí: 15 m (pro **09/12***) a 30 m (pro **18/24***))
- Při spojování potrubí se ujistěte, že okolní objekty nezasahují ani je nekontaktují, aby se zabránilo úniku chladiva v důsledku fyzického poškození.
- Ujistěte se, že prostory, ve kterých jsou instalována chladicí potrubí, jsou v souladu s vnitrostátními předpisy o plynu.
- Ujistěte se, že vykonávat práce, jako je dodatečné nabíjení chladiva a svařování potrubí za podmínek dobrého větrání.
- Ujistěte se, že svařovací a potrubní práce pro mechanické spoje za podmínek, že chladivo neobíhá.
- Při opětovném propojení trubek se ujistěte, že provádíte nově zesílené spojování, aby se zabránilo úniku chladiva.
- Při práci na chladicích trubkách a pružných chladicích konektorech dávejte pozor, aby nebyly fyzicky poškozeny okolními předměty.

Krok 5: Připojte vypouštěcí hadici

Ve výchozím nastavení je vypouštěcí hadice připojena k levé straně jednotky (když směřujete k zadní části jednotky). Lze jej však také připevnit na pravou stranu. Pro zajištění správného odtoku připojte vypouštěcí hadici na stejnou stranu, na které vystupuje potrubí chladiva z jednotky. Připojte prodloužení vypouštěcí hadice (prodává se samostatně) na konec vypouštěcí hadice.

- Omotejte spoj pevně teflonovou páskou abyste se ujistili, že dobře těsní a předešli tím únikům.
- Část drenážní trubky která zůstane uvnitř, obalte pěnovou izolační páskou, abyste předešli kondenzaci.

- Odejměte vzduchový filtr a nalejte malé množství vody do drenážního pánve abyste se ujistili, že voda proudí z jednotky bez obtíží.

! POZNÁMKA K UMÍSTĚNÍ HADICE VYPOUŠTĚNÍ

Nezapomeňte uspořádat vypouštěcí hadici podle následujících údajů.

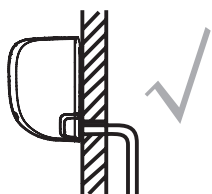

OPRAVIT

Ujistěte se, že ve vypouštěcí hadici nejsou žádné zlomy nebo prohlubně, aby se zajistilo správné vypuštění.

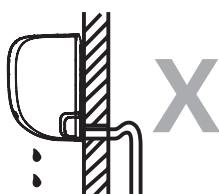

NESPRÁVNĚ

Úlomky v odtokové hadici vytvoří vodní pasti.

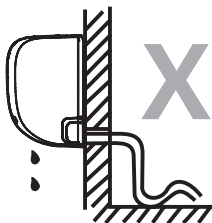

NESPRÁVNĚ

Úlomky v odtokové hadici vytvoří vodní pasti.



NESPRÁVNĚ

Konec vypouštěcí hadice neumísťujte do vody ani do nádob, které shromažďují vodu. Tím se zabrání řádnému odtoku.

NAPLNĚTE NEPOUŽITOU DRAINOVOU DOLU

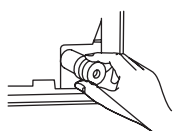

Abyste předešli nechtěným únikům, musíte nepoužitý vypouštěcí otvor zazátkovat pomocí dodané gumové zátky.

! PŘED PROVEDENÍM JAKÉKOLI ELEKTRICKÉ PRÁCE, PŘEČTĚTE SI TUTO PŘEDPISY

4. Veškerá kabeláž musí odpovídat místním a národním elektrickým předpisům, předpisům a musí být instalována kvalifikovaným elektrikářem.
5. Všechna elektrická připojení musí být provedena podle schématu elektrického připojení umístěného na panelech vnitřní a venkovní jednotky.
6. Dojde-li k vážnému bezpečnostnímu problému s napájením, okamžitě zastavte práci. Vysvětlíte své odůvodnění klientovi a odmítněte instalaci jednotky, dokud nebude problém s bezpečností vyřešen.
7. Napájecí napětí by mělo být v rozmezí 90–110% jmenovitého napětí. Nedostatečné napájení může způsobit poruchu, úraz elektrickým proudem nebo požár.
8. Pokud připojujete napájení k pevnému zapojení, nainstalujte přepětovou ochranu a hlavní vypínač s kapacitou 1,5násobku maximálního proudu jednotky.
9. Pokud připojujete napájení k pevnému zapojení, musí být v pevném zapojení zabudován spínač nebo jistič, který odpojí všechny póly a má rozpojení kontaktů alespoň 1/8in (3 mm). Kvalifikovaný technik musí používat schválený jistič nebo spínač.
10. Jednotku připojujte pouze k samostatné zásuvce odbočky. Do této zásuvky nepřipojujte další zařízení.
11. Nezapomeňte správně uzemnit klimatizaci.
12. Každý vodič musí být pevně připojen. Uvolněné zapojení může způsobit přehřátí terminálu, což má za následek nesprávnou funkci produktu a případný požár.
13. Dbejte na to, aby se dráty nedotýkaly hadic chladiva, kompresoru nebo jakýchkoli pohyblivých částí uvnitř jednotky.
14. Má-li jednotka přídavný elektrický ohříváč, musí být nainstalován nejméně 1 metr (40 palců) od hořlavých materiálů.
15. Aby nedošlo k úrazu elektrickým proudem, nikdy se nedotýkejte elektrických součástí brzy po vypnutí napájení. Po vypnutí napájení vyčkejte vždy 10 minut nebo déle, než se dotknete elektrických součástí.

 **VAROVÁNÍ****PŘED PROVEDENÍM JAKÉKOLI ELEKTRICKÉ NEBO KABELOVÉ PRÁCE VYPNĚTE HLAVNÍ VÝKON SYSTÉMU.****Krok 6: Připojte signální kabel**

Signální kabel umožňuje komunikaci mezi vnitřní a venkovní jednotkou. Nejprve musíte zvolit správnou velikost kabelu, než se připravíte na připojení.

Typy kabelů

- Vnitřní napájecí kabel (pokud je použit): H05VV-F nebo H05V2V2-F
- Venkovní napájecí kabel: H07RN-F
- Signální kabel: H07RN-F

Minimální průřezová síla a signální kabely (pro informaci)

Jmenovitý proud spotřebiče (A)	Jmenovitá průřezová plocha (mm ²)
> 3 a ≤ 6	0,75
> 6 a ≤ 10	1
> 10 a ≤ 16	1,5
> 16 a ≤ 25	2,5
> 25 a ≤ 32	4
> 32 a ≤ 40	6

- U výrobku, který používá Chladivo R-32, buďte opatrní, aby nevytvořila jiskru tím, že dodrží následující požadavky:
 - Neodstraňujte pojistky s napájením.
 - Nevypínejte napájecí zásuvku ze zásuvky s napájením.
 - Doporučuje se lokalizovat výstup ve vysoké poloze. Umístěte šňůry tak, aby se nemotaly.

ZVOLTE PRAVÝ KABELOVÝ ROZMĚR

Velikost potřebného napájecího kabelu, signálního kabelu, pojistky a spínače je určena maximálním proudem jednotky. Maximální proud je uveden na typovém štítku umístěném na bočním panelu

jednotky. Správný kabel, pojistka nebo spínač najdete na tomto štítku.

1. Otevřete přední panel vnitřní jednotky.
2. Pomocí šroubováku otevřete kryt drátěného boxu na pravé straně jednotky. Tím se odhalí terminálový blok.

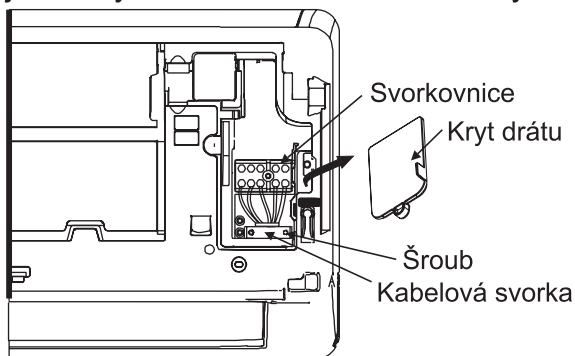

VAROVÁNÍ

VŠECHNY KABELÁŽE MUSÍ BÝT VÝKONNĚ PROVÁDĚNY V SOULADU S DIAGRAMOVÝMI KABELAMI UMÍSTĚNÝMI NA ZADNÍM PANELU VNITŘNÍ JEDNOTKY.

3. Odšroubujte kabelovou svorku pod svorkovnicí a umístěte ji na stranu.
4. Směrem k zadní části jednotky, odstraňte plastový panel na levé spodní straně.
5. Protáhněte signálový vodič skrz tento slot, ze zadní části jednotky dopředu.
6. Směrem k přední části jednotky připojte vodič podle schématu zapojení vnitřní jednotky, připojte u-lug a každý šroub pevně přišroubujte k příslušné svorce.

POZOR

NESMÍŠEJTE ŽIVÉ A NULLOVÉ WIRES

To je nebezpečné a může to způsobit poruchu klimatizace.

7. Po kontrole, zda je každé připojení bezpečné, připojte signální kabel k jednotce pomocí kabelové svorky. Pevně přišroubujte kabelovou svorku.
8. Nasadte kryt drátu na přední stranu přístroje a plastový panel na zadní stranu.

POZNÁMKA O ZAPOJENÍ

PRACOVNÍ PŘIPOJENÍ MŮŽE ROZDĚLIT MEZI JEDNOTKAMI A REGIONY.

Krok 7: Zabalte potrubí a kabely

Před průchodem potrubím, vypouštěcí hadicí a signálním kabelem skrz otvor ve zdi je musíte spojit dohromady, abyste ušetřili místo, chránili je a izolovali (Nelze použít v Severní Americe).

1. Sejměte vypouštěcí hadici, potrubí chladiva a signální kabel, jak je znázorněno níže:

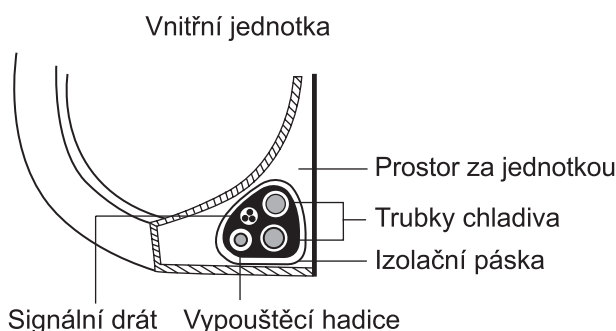

VYPOUŠTĚJTE HADICU MUSÍ BÝT NA KOŠÍKU

Ujistěte se, že vypouštěcí hadice je na spodní straně svazku. Umístění vypouštěcí hadice na horní část svazku může způsobit přetečení odtokové vany, což může vést k požáru nebo poškození vody.

NEPŘIPOJUJTE SIGNÁLNÍ KABELU S OSTATNÍMI DRÁTY

Při svazování těchto položek dohromady neprotínejte ani nepřekrývejte signální kabel žádným jiným zapojením.

2. Pomocí lepicí vinylové pásky připojte vypouštěcí hadici ke spodní straně potrubí chladiva.
3. Pomocí izolační pásky pevně zabalte signální vodič, potrubí chladiva a vypouštěcí hadici. Znovu zkontrolujte, zda jsou všechny položky spojeny.

NEDOTÝKEJTE SE PIPINGŮ

Při balení svazku udržujte konce potrubí nerozbalené. Musíte je otevřít, abyste mohli otestovat těsnost na konci procesu instalace (viz část Elektrické kontroly a kontroly netěsností v této příručce).

Krok 8: Namontujte vnitřní jednotku

Pokud jste do venkovní jednotky nainstalovali nové spojovací potrubí, postupujte takto:

1. Pokud jste již prošli potrubím chladiva otvorem ve zdi, pokračujte krokem 4.
2. Jinak zkontrolujte, zda jsou konce trubek chladiva utěsněné, aby se zabránilo vniknutí nečistot nebo cizích materiálů do trubek.
3. Pomalu protáhněte zabalený svazek trubek chladiva, vypouštěcí hadice a signálního drátu otvorem ve zdi.
4. Zavěste horní část vnitřní jednotky na horní hák montážní desky.
5. Zkontrolujte, zda je jednotka při montáži pevně zavěšena mírným tlakem na levou a pravou stranu jednotky. Jednotka by se neměla otáčet nebo posouvat.
6. Rovnoměrným tlakem zatlačte na spodní polovinu jednotky dolů. Pokračujte v tlačení dolů, dokud jednotka nezapadne na háčky podél spodní části montážní desky.
7. Znovu zkontrolujte, zda je jednotka pevně namontována mírným tlakem na levou a pravou stranu jednotky.

Pokud je potrubí chladiva již zabudováno do zdi, proveďte následující:

1. Zavěste horní část vnitřní jednotky na horní hák montážní desky.
2. K upevnění jednotky použijte konzolu nebo klín, čímž získáte dostatek prostoru pro připojení potrubí chladiva, signálního kabelu a vypouštěcí hadice.

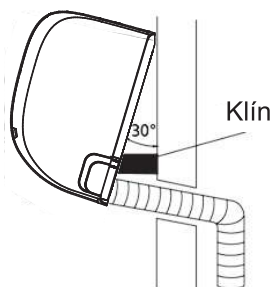

3. Připojte vypouštěcí hadici a potrubí chladiva (pokyny naleznete v části Připojení potrubí chladiva v této příručce).
4. Udržujte bod připojení potrubí vystavený, abyste mohli provést zkoušku těsnosti (viz část Elektrické kontroly a kontroly těsnosti v této příručce).
5. Po zkoušce těsnosti uzavřete připojovací bod izolační páskou.
6. Demontujte držák nebo klín, který podpírá jednotku.
7. Rovnoměrným tlakem zatlačte na spodní polovinu jednotky dolů. Pokračujte v tlačení dolů, dokud jednotka nezapadne na háčky podél spodní části montážní desky.

JEDNOTKA JE NASTAVITELNÁ

Mějte na paměti, že háčky na montážní desce jsou menší než otvory na zadní straně jednotky. Pokud zjistíte, že nemáte dostatečný prostor pro připojení vestavěných trubek k vnitřní jednotce, lze ji v závislosti na modelu upravit doleva nebo doprava asi o 30-50 mm (1,25-1,95in).

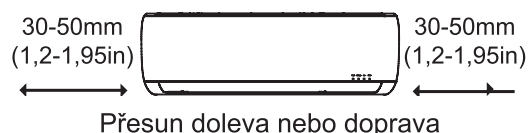

Instalace venkovní jednotky

Nainstalujte jednotku podle místních předpisů a předpisů, v různých oblastech se mohou mírně lišit.

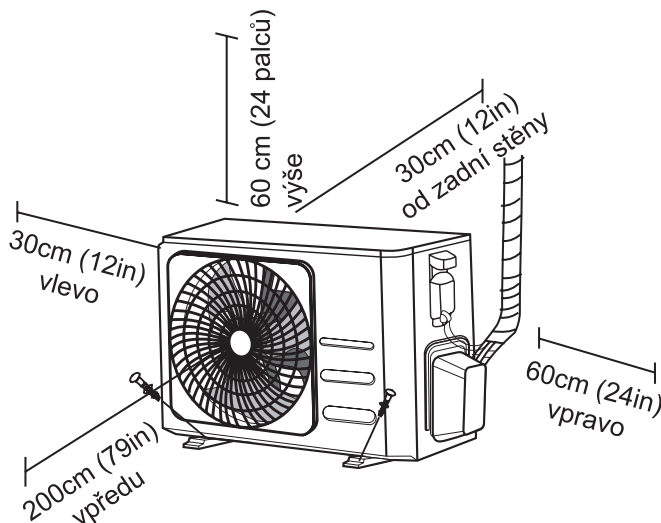

Pokyny k instalaci – venkovní jednotka

Krok 1: Vyberte umístění instalace

Před instalací venkovní jednotky musíte zvolit vhodné umístění. Níže jsou uvedeny standardy, které vám pomohou vybrat vhodné umístění pro jednotku.

Správná umístění instalace splňují následující normy:

- ☑ Splňuje všechny prostorové požadavky uvedené v požadavcích na instalační prostor výše.
- ☑ Dobrá cirkulace vzduchu a větrání
- ☑ Pevný a pevný – umístění může jednotku podporovat a nebude vibrovat
- ☑ Hluk z jednotky nebude rušit ostatní
- ☑ Chráněno před dlouhodobým přímým slunečním světlem nebo deštěm
- ☑ Pokud se očekává sněžení, zvedněte jednotku nad základovou podložku, abyste předešli hromadění ledu a poškození cívky. Namontujte jednotku dostatečně vysoko, aby byla nad průměrným sněžením nashromážděné oblasti. Minimální výška musí být 18 palců

NEINSTALUJTE jednotku na následující místa:

- ⊘ V blízkosti překážky, která blokuje přívody a odvody vzduchu
- ⊘ V blízkosti veřejné ulice, přeplněných oblastí nebo kde hluk z jednotky ruší ostatní
- ⊘ V blízkosti zvířat nebo rostlin, které budou poškozeny výbojem horkého vzduchu
- ⊘ Blízké zdroje hořlavých plynů
- ⊘ V místě je vystaveno velkému množství prachu
- ⊘ Na místě vystaveném nadměrnému množství slaného vzduchu

ZVLÁŠTNÍ ÚVAHY PRO EXTRÉMNÍ POČASÍ

Pokud je jednotka vystavena silnému větru:

Namontujte jednotku tak, aby ventilátor pro výstup vzduchu byl v úhlu 90 ° ke směru větru. V případě potřeby postavte před jednotku bariéru, která ji chrání před extrémně silným větrem. Viz obrázky níže.

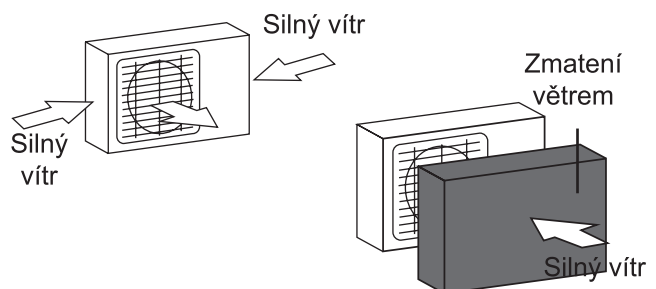

Pokud je jednotka často vystavena silnému dešti nebo sněhu:

Postavte přístřešek nad jednotkou, aby byl chráněn před deštěm nebo sněhem. Dejte pozor, abyste nebránili proudění vzduchu kolem jednotky.

Pokud je jednotka často vystavena slanému vzduchu (u moře):

Používejte venkovní jednotku, která je speciálně navržena tak, aby odolávala korozi.

Krok 2: Nainstalujte odtokový spoj (pouze pro tepelné čerpadlo)

Před nasazením venkovní jednotky na místo musíte nainstalovat vypouštěcí kloub na spodní část jednotky. V závislosti na typu venkovní jednotky existují dva různé typy drenážních spojů.

Pokud je drenážní spoj opatřen gumovým těsněním (viz obr. A), postupujte takto:

1. Nasadte pryžové těsnění na konec vypouštěcího spoje, který se připojí k venkovní jednotce.
2. Zasuňte vypouštěcí kloub do otvoru v základní pánvi jednotky.
3. Otočte vypouštěcí kloub o 90 °, dokud nezaklapne na místě směrem k přední části jednotky.
4. Připojte prodloužení vypouštěcí hadice (není součástí dodávky) k vypouštěcímu spoji a přesměrujte vodu z jednotky během režimu vytápění.

Pokud drenážní kloub nepřišel s gumovou záslepkou (viz. Obr. B), udělejte následující:

1. Zasuňte vypouštěcí kloub do otvoru v základní pánvi jednotky. Vypouštěcí kloub zaklapne na místo.
2. Připojte prodloužení vypouštěcí hadice (není součástí dodávky) k vypouštěcímu spoji a přesměrujte vodu z jednotky během režimu vytápění.

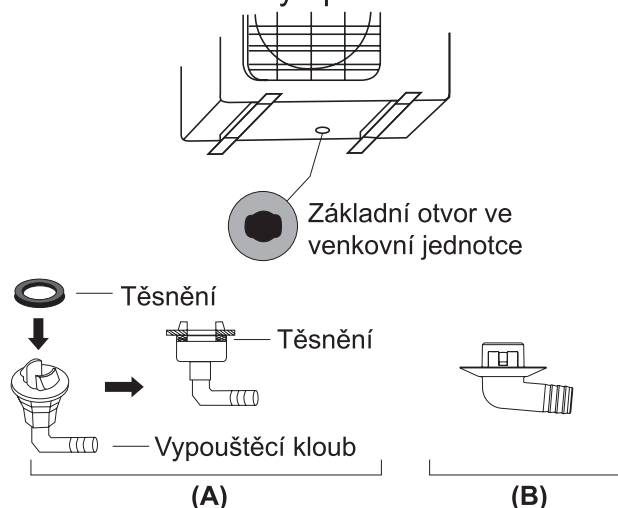

Krok 3: Ukotvit venkovní jednotku

Vnější jednotka může být ukotvena k zemi nebo přes držák ke zdi pomocí šroubů (M10). Připravte montážní základnu jednotky podle níže uvedených rozměrů.

ROZMĚRY JEDNOTKY

Následuje seznam různých velikostí venkovních jednotek a vzdálenosti mezi jejich montážními patkami. Připravte montážní základnu jednotky podle níže uvedených rozměrů.

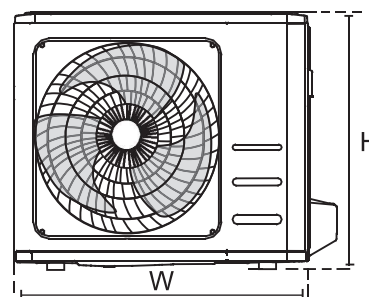
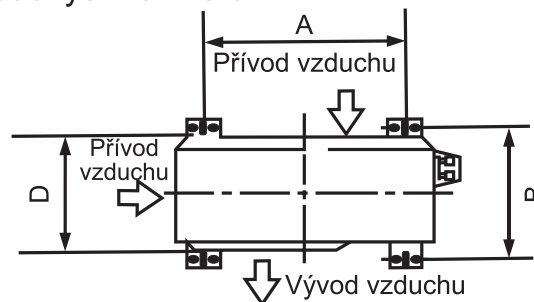

! ZA STUDENÝCH KLIMATECH

V chladném podnebí se ujistěte, že vypouštěcí hadice je co možná kolmá, aby bylo zajištěno rychlé vypouštění vody. Pokud voda vytéká příliš pomalu, může zamrznout v hadici a zaplavit jednotku.

Rozměry venkovní jednotky (mm) W × H × D	Montážní rozměry	
	Vzdálenost A (mm)	Vzdálenost B (mm)
720 × 495 × 270 (28,3" × 19,5" × 10,6")	452 (17,7")	255 (10,0")
800 × 554 × 333 (31,5" × 21,8" × 13,1")	514 (20,2")	340 (13,4")
845 × 702 × 363 (33,3" × 27,6" × 14,3")	540 (21,3")	350 (13,8")

Pokud instalujete jednotku na zem nebo na betonovou montážní plošinu, postupujte takto:

1. Označte pozice pro čtyři rozpínací šrouby na základě rozměrového grafu.
2. Předvrtané otvory pro rozpínací šrouby.
3. Na konec každého rozpěrného šroubu nasadte matici.
4. Rozpěrné šrouby kladiva do předvrtaných otvorů.
5. Odmontujte matice z rozpínacích šroubů a na šrouby umístěte venkovní jednotku.
6. Na každý rozpěrný šroub nasadte podložku a poté vyměňte matice.
7. Pomocí matice utáhněte každou matici tak, aby těsně přiléhala.

VAROVÁNÍ

**PŘI VRTÁNÍ DO BETONU SE
OCHRANA OČÍ DOPORUČUJE VE
VŠECH ČASECH.**

Pokud jednotku nainstalujete na nástěnný držák, postupujte takto:

POZOR

Ujistěte se, že zeď je vyrobena z masivních cihel, betonu nebo podobně pevného materiálu. **Stěna musí být schopna nést nejméně čtyřnásobek hmotnosti jednotky.**

1. Označte polohu otvorů držáku na základě rozměrového grafu.
2. Předvrtejte otvory pro rozpínací šrouby.
3. Na konec každého rozpěrného šroubu umístěte podložku a matici.
4. Rozšiřovací šrouby provlékněte otvory v montážních konzolách, umístěte montážní konzoly na místo a rozpěrné šrouby kladiva do zdi.
5. Zkontrolujte, zda jsou montážní konzoly ve vodorovné poloze.
6. Opatrně zvedněte jednotku a umístěte její montážní patky na držáky.
7. Jednotku pevně přišroubujte k držákům.
8. Pokud je to možné, nainstalujte jednotku s gumovými těsněními, aby se snížily vibrace a hluk.

Krok 4: Připojte signální a napájecí kabely

Svorkovnice vnější jednotky je chráněna krytem elektrického vedení na boku jednotky. Na vnitřní straně krytu je vytištěno komplexní schéma zapojení.

VAROVÁNÍ

PŘED PROVEDENÍM JAKÉKOLI ELEKTRICKÉ NEBO KABELOVÉ PRÁCE VYPNĚTE HLAVNÍ VÝKON SYSTÉMU.

1. Připravte kabel pro připojení:

POUŽÍVEJTE PRAVÝ KABEL

- Vnitřní napájecí kabel (pokud je použit): H05VV-F nebo H05V2V2-F
- Venkovní napájecí kabel: H07RN-F
- Signální kabel: H07RN-F

ZVOLTE PRAVÝ KABELOVÝ ROZMĚR

Velikost potřebného napájecího kabelu, signálního kabelu, pojistky a spínače je určena maximálním proudem jednotky. Maximální proud je uveden na typovém štítku umístěném na bočním panelu jednotky. Správný kabel, pojistka nebo spínač najdete na tomto štítku.

- a. Pomocí stahovačů drátu odizolujte gumový plášť z obou konců kabelu a odhalte asi 40 mm (1,57in) vodičů uvnitř.
- b. Odstraňte izolaci z konců vodičů.
- c. Pomocí drátěného krimpovače uchopte koncovky drátů.

PLATTE POZOR NA ŽIVÉ DRÁTY

Při krimpování vodičů se ujistěte, že jste jasně odlišili živý („L“) vodič od ostatních vodičů.

VAROVÁNÍ

VŠECHNY PRACOVNÍ PRÁCE MUSÍ BÝT VÝKONNĚ PROVÁDĚNY V SOULADU S DIAGRAMOVÝMI ELEKTRIKAMI UMÍSTĚNÝMI VNITŘNÍM KRYTEM VENKOVNÍ JEDNOTKY.

2. Odšroubujte kryt elektrického vedení a sejměte jej.
3. Odšroubujte kabelovou svorku pod svorkovnicí a umístěte ji na stranu.
4. Připojte vodič podle schématu zapojení a pevně přišroubujte u-oka každého drátu k odpovídající svorce.
5. Po kontrole, zda je každé připojení bezpečné, smyčte vodiče kolem, aby se zabránilo vniknutí dešťové vody do terminálu.
6. Připojte kabel k jednotce pomocí kabelové svorky. Pevně přišroubujte kabelovou svorku.
7. Nepoužité dráty zaizolujte elektrickou páskou z PVC. Uspořádejte je tak, aby se nedotýkaly žádných elektrických ani kovových částí.
8. Nasadte kryt drátu na boční straně jednotky a přišroubujte jej.

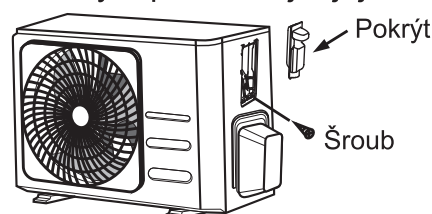

V Severní Americe

1. Odstraňte kryt drátu z jednotky povolením 3 šroubů.
2. Demontujte víčka na panelu potrubí.
3. Trubice vedení (nejsou součástí dodávky) na panel vedení umístěte mírně.
4. Správně připojte jak napájecí, tak nízkonapěťová vedení k odpovídajícím svorkám na svorkovnici.
5. Uzemněte jednotku v souladu s místními předpisy.
6. Ujistěte se, že velikost každého drátu umožňuje několik palců delší, než je požadovaná délka pro zapojení.
7. Trubky vedení zajistěte pomocí pojistných matic.

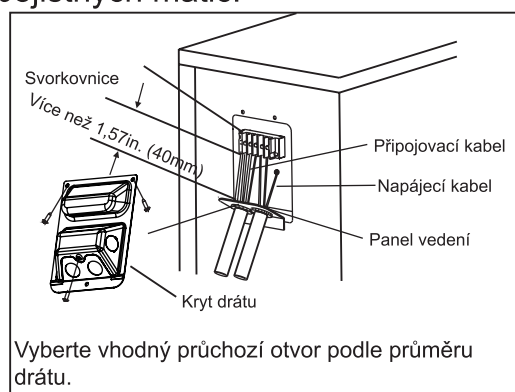

Připojení potrubí chladiva

Při připojování potrubí chladiva nenechávejte do jednotky vstupovat jiné látky nebo plyny, než je uvedené chladivo. Přítomnost jiných plynů nebo látek sníží kapacitu jednotky a může způsobit abnormálně vysoký tlak v chladicím cyklu. To může způsobit výbuch a zranění.

Poznámka k délce potrubí

Délka potrubí chladiva ovlivní výkon a energetickou účinnost jednotky. Jmenovitá účinnost je testována na jednotkách s délkou potrubí 5 metrů (16,5 stop), aby se minimalizovaly vibrace a nadměrný hluk.

Specifikace maximální délky a výšky pádu potrubí jsou uvedeny v tabulce níže.

Maximální délka a výška kapky potrubí chladiva na jednotkový model

Model	Kapacita (BTU/h)	Max. Délka (m)	Max. Výška pádu (m)
R32 Inverter Split Klimatizace	< 15 000	25 (82ft)	10 (33ft)
	≥ 15 000 a <24 000	30 (98,5ft)	20 (66ft)
	≥ 24 000 a < 36 000	50 (164ft)	25 (82ft)

Návod k připojení – Chladicí Potrubí

Krok 1: Uřízněte trubku

Při přípravě potrubí chladiva dbejte na to, abyste je řádně rozřízli a rozšířili. To zajistí efektivní provoz a minimalizuje potřebu budoucí údržby.

1. Změřte vzdálenost mezi vnitřní a venkovní jednotkou.
2. Pomocí řezačky trubek odřízněte potrubí o něco déle, než je měřená vzdálenost.
3. Ujistěte se, že je trubka řezána v dokonalém úhlu 90 °.

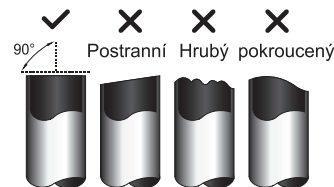

⊘ NEROZDĚLUJTE POTRUBÍ PŘI ŘEZÁNÍ

Během řezání buďte obzvláště opatrní, aby nedošlo k poškození, prohloubení nebo deformaci trubky. Tím se drasticky sníží účinnost vytápění jednotky.

Krok 2: Odstraňte otřepy

Otřepy mohou ovlivnit vzduchotěsné spojení potrubí chladiva. Musí být zcela odstraněny.

1. Trubku držte pod úhlem dolů, aby se zabránilo pádům otřepů do trubky.
2. Pomocí výstružníku nebo oddělovacího nástroje odstraňte všechny otřepy z řezané části trubky.



Krok 3: Konce odleskových trubek

Správné rozhoření je nezbytné pro dosažení vzduchotěsného utěsnění.

1. Po odstranění otřepů z řezané trubky uzavřete konce PVC páskou, aby se zabránilo vniknutí cizích materiálů do potrubí.
2. Potrubí s izolačním materiálem.
3. Na oba konce potrubí umístěte světlice. Ujistěte se, že směřují správným směrem, protože je nelze nasadit nebo změnit jejich směr po rozhoření.

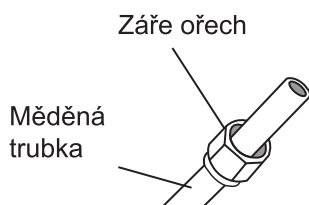

4. Až budete připraveni provést planoucí práce, odstraňte z konců potrubí PVC pásku.
5. Připevněte formu světlice na konec trubky. Konec trubky musí přesahovat za hranu formy světlice, jak je popsáno v tabulce níže.

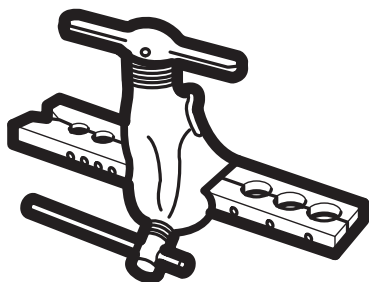

ROZŠÍŘENÍ POTRUBÍ ZA FORMÁTEM FLARE

Vnější průměr potrubí (mm)	A (mm)	
	Min.	Max.
ø6,35 (ø0,25 ")	0,7 (0,0275")	1,3 (0,05")
ø9,52 (ø0,375 ")	1,0 (0,04")	1,6 (0,063")
ø12,7 (ø0,5 ")	1,0 (0,04")	1,8 (0,07")
ø15,88 (ø0,63 ")	2,0 (0,078")	2,2 (0,086")

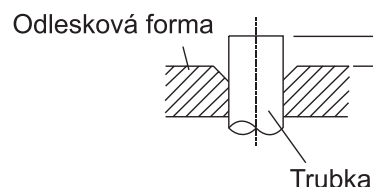

6. Umístěte ohnivý nástroj do formuláře.
7. Otáčejte rukojetí spalovacího nástroje ve směru hodinových ručiček, dokud nebude trubka zcela zapálena.
8. Demontujte spalovací nástroj a tvar odlesku a poté zkontrolujte konec potrubí, zda neobsahuje praskliny a rovnoměrně hoří.

Krok 4: Připojte potrubí

Při připojování potrubí s chladivem buďte opatrní, abyste nepoužívali nadměrný kroučicí moment ani žádným způsobem nedeformovali potrubí. Nejprve byste měli připojit nízkotlaké potrubí a poté vysokotlaké potrubí.

MINIMÁLNÍ BEND RADIUS

Při ohýbání spojovacího potrubí chladiva je minimální poloměr ohybu 10 cm.

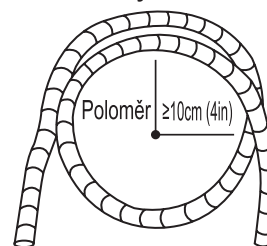

Pokyny pro připojení potrubí k vnitřní jednotce

1. Zarovnejte střed dvou trubek, které se připojíte.

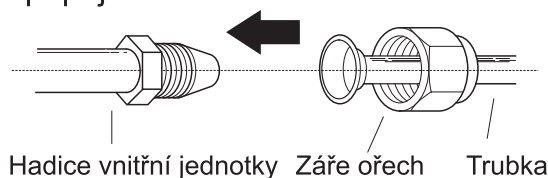

2. Ruční matici dotáhněte co nejpevněji.
3. Klíčem uchopte matici na hadici jednotky.
4. Při pevném uchycení matice na hadici jednotky použijte momentový klíč k utažení matice odšroubování podle hodnot točivého momentu v níže uvedené tabulce požadavků na točivý moment. Lehce povolte planoucí matici a poté ji znovu utáhněte.

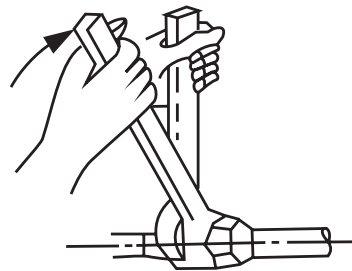

POŽADAVKY NA MOMENTU

Vnější průměr potrubí (mm)	Utahovací moment (N · m)	Rozměry světlice (B) (mm)	Tvar světlice
ø6,35 (ø0,25 ")	18~20 (180~200kgf.cm)	8,4~8,7 (0,33~0,34")	
ø9,52 (ø0,375 ")	32~39 (320~390kgf.cm)	13,2~13,5 (0,52~0,53")	
ø12,7 (ø0,5 ")	49~59 (490~590kgf.cm)	16,2~16,5 (0,64~0,65")	
ø15,88 (ø0,63 ")	57~71 (570~710kgf.cm)	19,2~19,7 (0,76~0,78")	

⊘ NEPOUŽÍVEJTE NADMĚRNÉ MNOŽSTVÍ

Přílišná síla může poškodit matici nebo poškodit potrubí chladiva. Nesmíte překročit požadavky na točivý moment uvedené v tabulce výše.

Pokyny pro připojení potrubí k venkovní jednotce

1. Odšroubujte kryt z plněného ventilu na boku venkovní jednotky.
2. Odstraňte ochranné konce z konců ventilů.
3. Vyrovnajte konec trubky s plamenem s každým ventilem a pevně dotáhněte matici odlesku co nejpevněji rukou.
4. Použijte klíč, k uchycení těla ventilu. Nemačkejte matici, která těsní servisní ventil.
5. Při pevném sevření těla ventilu utáhněte momentovou matici podle správných hodnot točivého momentu pomocí momentového klíče.
6. Lehce povolte planoucí matici a poté ji znovu utáhněte.
7. Opakujte kroky 3 až 6 pro zbývajících potrubí.

⚠ POUŽÍVEJTE SPANNER NA GRIP HLAVNÍ TĚLO VENTILU

Krouticí moment při utahování odlehčovací matice může odtrhnout další části ventilu.

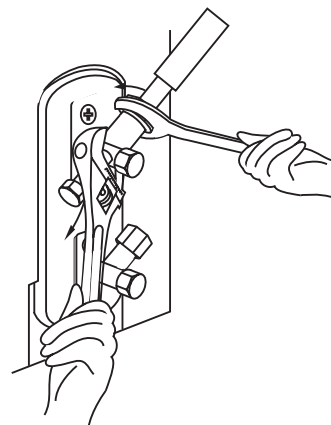
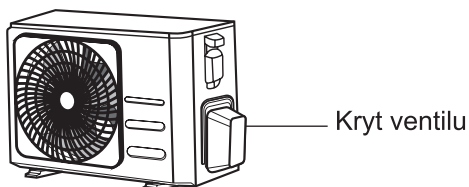

Evakuace vzduchu

Přípravy a bezpečnostní opatření

Vzduch a cizí částice ve chladícím oběhu mohou způsobit abnormální zvýšení tlaku, které může poškodit klimatizaci, snížit účinnost nebo způsobit zranění. K evakuaci chladicího okruhu použijte vakuové čerpadlo a rozdělovač sání a odstraňte ze systému veškerý nekondenzovatelný plyn a vlhkost. Evakuace by měla být provedena při počáteční instalaci a při přemístění jednotky.

PŘED PROVEDENÍM EVACUACE

- Zkontrolujte, že je vnitřní část okruhu spojena správně s venkovní.
- Zkontrolujte, zda jsou všechny kabely správně připojeny.

Evakuační pokyny

1. Připojte plnicí hadici rozdělovače k servisnímu portu nízkotlakého ventilu venkovní jednotky.
2. Připojte další nabíjecí hadici z rozdělovače k vakuové pumpě.
3. Otevřete nízkotlakou stranu rozdělovače. Udržujte vysokotlakou stranu zavřenou.
4. Zapněte vakuové čerpadlo pro evakuaci systému.
5. Pusťte vysavač alespoň na 15 minut nebo dokud Sloučeninový metr nepřechte – 76cmHg (-10⁵ Pa)

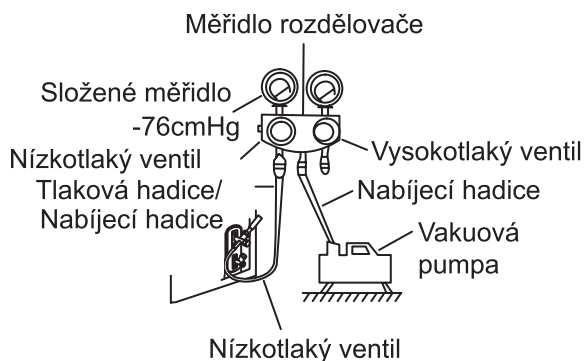

6. Zavřete nízkotlakou stranu rozdělovače a vypněte vakuové čerpadlo.

7. Počkejte 5 minut a poté zkontrolujte, zda nedošlo ke změně tlaku v systému.
8. Pokud dojde ke změně tlaku v systému, informace o tom, jak zkontrolovat netěsnosti, najdete v části Kontrola úniku plynu. Pokud nedojde ke změně tlaku v systému, odšroubujte víčko (vysokotlaký ventil).
9. Vložte šestihranný klíč do plněného ventilu (vysokotlaký ventil) a otevřete ventil otáčením klíče o 1/4 proti směru hodinových ručiček. Počkejte, až plyn opustí systém, a po 5 sekundách uzavřete ventil.
10. Sledujte manometr po dobu jedné minuty, abyste se ujistili, že nedošlo ke změně tlaku. Tlakoměr by měl být o něco vyšší než atmosférický tlak.
11. Vyjměte nabíjecí hadici ze servisního portu.

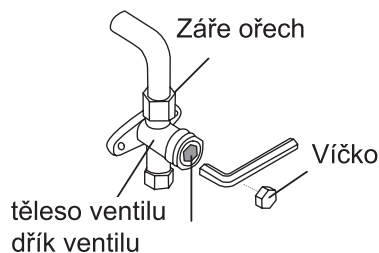

12. Pomocí šestihranného klíče úplně otevřete vysokotlaké i nízkotlaké ventily.
13. Ručně utáhněte uzávěry ventilů na všech třech ventilech (servisní port, vysoký tlak, nízký tlak). V případě potřeby ji můžete utáhnout pomocí momentového klíče.

! OTEVŘENO VENTILY VENTILU JEMNĚ

Při otvírání dříků ventilu otáčejte šestihranným klíčem, až narazí na zátku. Nepokoušejte se přinutit ventil k dalšímu otvírání.

Poznámka k přidání chladiva

Některé systémy vyžadují další nabíjení v závislosti na délce potrubí. Standardní délka potrubí je 5 m (16'). Chladivo by se mělo plnit ze servisního portu nízkotlakého ventilu venkovní jednotky. Doplňkové chladivo, které má být naplněno, lze vypočítat podle následujícího vzorce:

DALŠÍ CHLADICÍ ZA DÉLKU DÉLKY

Délka spojovacího potrubí (m)	Metoda čištění vzduchem	Další chladivo	
≤ Standardní délka potrubí	Vakuová pumpa	N/A	
> Standardní délka potrubí	Vakuová pumpa	Tekutá strana: $\varnothing 6,35$ ($\varnothing 0,25''$) R32: (Délka potrubí – standardní délka) x 12g/m (Délka potrubí – standardní délka) x 0,13oz/ft	Tekutá strana: $\varnothing 9,52$ ($\varnothing 0,375''$) R32: (Délka potrubí – standardní délka) x 24g/m (Délka potrubí – standardní délka) x 0,26oz/ft

 **POZOR** UPOZORNĚNÍ NESMÍŠEJTE typy chladiva.

Opatření pro přidání chladiva R-32

Kromě konvenčního postupu nabíjení musí být dodrženy následující požadavky.

- Ujistěte se, že při nabíjení nedojde ke kontaminaci jinými chladivy.
- Aby se minimalizovalo množství chladiva, udržujte hadice a linky co nejkratší.
- Tlakové láhve musí být udržovány ve vzpřímené poloze.
- Ujistěte se, že chladicí systém je před nabitím uzemněn.
- Označte systém po nabití, pokud je to nutné.
- Extreme care is required not to overcharge the system.
- Před dobitím se tlak zkontroluje s foukáním dusíku.
- After charging, check for leakage before commissioning.
- Zkontrolujte, zda nedošlo k úniku před opuštěním pracovního prostoru.

Důležité informace: regulace ohledně užitého chladiva

Tento produkt obsahuje fluorované skleníkové plyny Nevětrejte tyto plyny do atmosféry

 **POZOR**

Informujte uživatele, pokud systém obsahuje 5 tCO₂e nebo více fluorovaných skleníkových plynů. V takovém případě musí být podle nařízení č. 517/2014 zkontrolován únik nejméně jednou za 12 měsíců. Tato aktivita musí být provedena proškolenou osobou V případě, že nastane situace uvedena výše, musí ten, kdo instaluje klimatizaci (proškolená osoba) vystavit knihu údržby se všemi nutnými informacemi dle REGULATION (EU) No. 517/2014 OF THE EUROPEAN PARLIAMENT AND OF THE COUNCIL of 16 April 2014 na fluorované skleníkové plyny.

1 Prosím, vyplňte následující nesmazatelným inkoustem chladiva štítek dodávaný s výrobkem a tento návod k obsluze.

- ① tovární náplň chladiva produktu,
- ② Dodatečné množství chladiva nabité v poli a
- ①+② Celkový poplatek za chladivo. na štítku s náplní v chladničce dodávaném spolu s přípravkem.

Typ chladiva	GWP hodnota
R-32	675
<ul style="list-style-type: none"> • GWP: Potenciál ke Globálnímu oteplování • Výpočet tCO₂e: kg x GWP/1000 	

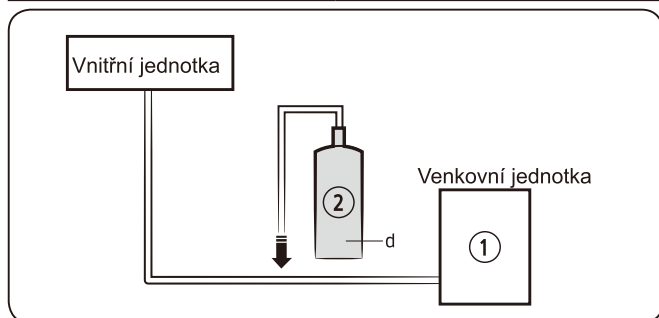

Jednotka	Kg	tCO ₂ e
①,a		
②,b		
①+②,c		

📖 POZNÁMKA

- a výrobní chladicí náplň výrobku: viz štítek s názvem jednotky
- b dodatečné množství chladiva účtované v poli (viz výše uvedené informace o množství doplněného chladiva.)
- c celkový poplatek za chladivo
- d chladicí válec a potrubí pro nabíjení

⚠️ POZOR

- Vyplněný štítek musí být dodržovány v blízkosti produktu nabíjecí port (např. na vnitřní uzavírací ventil kryt).
- Ujistěte se, že celkový náplň chladiva nepřesahuje (a) maximální náplň chladiva, která se vypočte podle následujícího vzorce:
Maximální chladicí náplň (A) = výrobní chladicí náplň (B) + maximální dodatečný chladicí náplň v důsledku rozšíření potrubí (C)
- Níže je uvedena souhrnná tabulka s limity nabíjení chladiva pro každý produkt.

Model	R32 (jednotka: G)
AR09TXHQASINEU AR09TXHQBWKNEU	550
AR12TXHQASINEU AR12TXHQBWKNEU	550
AR18TXHQASINEU AR18TXHQBWKNEU	1000
AR24TXHQASINEU AR24TXHQBWKNEU	1600

Informace o chladivu

Důležité informace: regulace ohledně užitého chladiva

Tento produkt obsahuje fluorované skleníkové plyny Nevětrejte tyto plyny do atmosféry

⚠️ POZOR

System obsahuje 5 tCO₂e nebo více fluorovaných skleníkových plynů, proto musí být kontrolován proti únikům každých alespoň 12 měsíců, podle regulace No.517/2014. Tato aktivita musí být provedena proškolenou osobou V případě, že nastane situace uvedena výše, musí ten, kdo instaluje klimatizaci (proškolená osoba) vystavit knihu údržby se všemi nutnými informacemi dle REGULATION (EU) No. 517/2014 OF THE EUROPEAN PARLIAMENT AND OF THE COUNCIL of 16 April 2014 na fluorované skleníkové plyny.

Typ chladiva	GWP hodnota
R-32	675

- GWP: Potenciál ke Globálnímu oteplování
- Výpočet tCO₂e: kg x GWP/1000

Kontroly úniku elektřiny a plynu

Před testovacím chodem

Testovací chod provedte až po provedení následujících kroků:

- Elektrické bezpečnostní kontroly –
Ověřte, zda je elektrický systém jednotky bezpečný a správně funguje
- Kontrola úniku plynu – Zkontrolujte všechna připojení matice a zkontrolujte, zda systém netěsní
- Ujistěte se, že jsou plynové a kapalinové (vysokotlaké a nízkotlaké) ventily zcela otevřené

Kontroly elektrické bezpečnosti

Po instalaci zkontrolujte, zda jsou všechny elektrické kabely nainstalovány v souladu s místními a národními předpisy a v souladu s instalační příručkou.

PŘED ZKOUŠKOU RUN

Zkontrolujte uzemňovací práce

Změřte odpor uzemnění vizuální detekcí a testerem odporu uzemnění. Odpor uzemnění musí být menší než $0,1\Omega$.

Pozn. To nemusí být vyžadováno pro některá místa v USA.

POČAS ZKOUŠKY

Zkontrolujte, zda nedošlo k úniku elektrické energie

Během zkušebního provozu použijte elektro sondu a multimetr k provedení komplexního testu elektrického úniku.

Pokud je detekován elektrický únik, okamžitě jednotku vypněte a zavolejte kvalifikovaného elektrikáře, aby zjistil a vyřešil příčinu úniku.

Pozn. To nemusí být vyžadováno pro některá místa v USA.

VAROVÁNÍ – NEBEZPEČÍ ÚRAZU ELEKTRICKÝM PROUDEM

VŠECHNA KABELÁŽ MUSÍ DODRŽOVAT MÍSTNÍ A VNITROSTÁTNÍ ELEKTRICKÉ KÓDY A MUSÍ BÝT INSTALOVÁNY LICENCOVANÝM ELEKTRIKÁNEM.

Kontroly úniku plynu

Existují dva různé způsoby kontroly úniku plynu.

Metoda mýdla a vody

Měkký kartáč naneste mýdlovou vodou nebo tekutým čisticím prostředkem na všechny připojovací body potrubí na vnitřní a venkovní jednotce. Přítomnost bublin indikuje netěsnost.

Metoda detektoru netěsností

Pokud používáte detektor netěsností, prostudujte si návod k použití zařízení, který obsahuje pokyny k použití.

PO PROVEDENÍ PLYNOVÉHO OVLÁDÁNÍ PLYNU

Po potvrzení, že všechny body připojení potrubí NEBUDOU prosakovat, nasadte zpět kryt ventilu na vnější jednotce.

Kontrolní bod vnitřní jednotky

Kontrolní bod venkovní jednotky

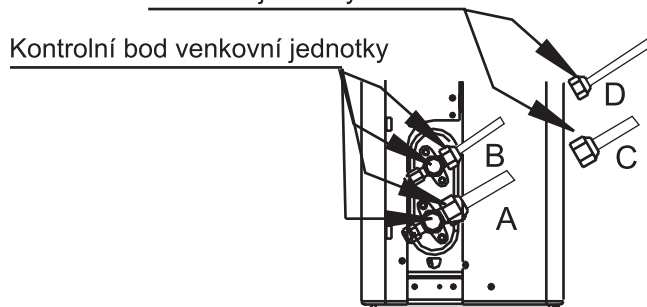

A: Nízkotlaký uzavírací ventil
B: Vysokotlaký uzavírací ventil
C & D: Vnitřní jednotka světlice matice

Testovací běh

Pokyny pro zkušební provoz

Měli byste provést zkušební chod po dobu nejméně 30 minut.

1. Připojte napájení k jednotce.
2. Stisknutím tlačítka ON/OFF na dálkovém ovladači jej zapněte.
3. Stisknutím tlačítka MODE procházejte postupně následující funkce:
 - COOL – zvolte nejmenší možnou teplotu
 - HEAT – zvolte největší možnou teplotu
4. Nechte každou funkci běžet po dobu 5 minut a proveďte následující kontroly:

Seznam kontrol, které mají být provedeny	PASS/FAIL	
Žádný elektrický únik		
Jednotka je správně uzemněna		
Všechny elektrické svorky jsou správně zakryté		
Vnitřní a venkovní jednotky jsou pevně nainstalovány		
Všechny spojovací body potrubí netěsní	Venkovní (2):	Vnitřní (2):
Voda vypouští správně z vypouštěcí hadice		
Veškeré potrubí je řádně izolováno		
Jednotka provádí chlazení správně		
Jednotka provádí chlazení správně		
Žaluzie vnitřní jednotky se otáčejí správně		
Vnitřní jednotka reaguje na dálkový ovladač		

PŘIPOJENÍ DVOJITÝCH KONTROL

Během provozu se zvyšuje tlak chladicího okruhu. To může odhalit netěsnosti, které nebyly přítomny během vaší počáteční kontroly těsnosti. Během zkušebního provozu věnujte nějaký čas opětovné kontrole, zda všechny body připojení potrubí chladiva nemají netěsnosti. Pokyny naleznete v části Kontrola úniku plynu.

5. Po úspěšném dokončení zkušebního běhu a potvrzení, že všechny kontrolní body v seznamu kontrol, které mají být provedeny, jsou PASSED, proveďte následující kroky:
 - a. Pomocí dálkového ovladače vraťte jednotku na normální provozní teplotu.
 - b. Pomocí izolační pásky zabalte přípojky potrubí chladiva uvnitř, které jste během instalace vnitřní jednotky nezakryli.

POKUD JE TEPLOTA AMBIENTU NÍZKÁ 17 °C (62 °F)

Nelze použít dálkový ovladač k zapnutí funkce COOL, když je okolní teplota pod 17 °C. V tomto případě můžete pomocí tlačítka MANUAL CONTROL otestovat funkci COOL.

1. Zvedněte přední panel vnitřní jednotky a zvedněte jej, dokud nezacvakne na místo.
2. Tlačítko MANUAL CONTROL je umístěno na pravé straně jednotky. Stiskněte 2x ke zvolení chladicí funkce.
3. Proveďte zkušební chod jako obvykle.

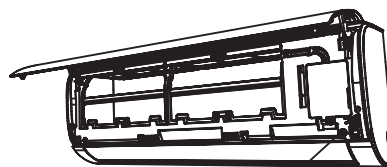

Informace o impedanci

(Pouze pro níže uvedené)

Toto zařízení MSAFB-12HRN1-QC6 může být spojeno pouze se zásobním systémem o max impedanci 0,373Ω. Pokud je to nezbytné, prosím kontaktujte prodejce o více informací o odporu.

Toto zařízení MSAFD-17HRN1-QC5 může být spojeno pouze se zásobním systémem o max impedanci 0,210Ω. Pokud je to nezbytné, prosím kontaktujte prodejce o více informací o odporu.

Toto zařízení MSAFD-22HRN1-QC6 může být spojeno pouze se zásobním systémem o max impedanci 0,129Ω. Pokud je to nezbytné, prosím kontaktujte prodejce o více informací o odporu.

KLIMATIZAČNÍ ZAŘÍZENÍ

Ilustrace Ovladače

Velmi vám děkujeme za zakoupení našeho klimatizačního zařízení. Než začnete klimatizační zařízení používat, pečlivě si přečtete uživatelskou příručku. Ujistěte se, že si tento manuál uložíte pro budoucí reference.

OBSAH

Specifikace Ovladače	44
Ovládání tlačítek	45
Indikátory na displeji	48
Jak používat tlačítka	49
Režim AUTO	49
Chlazení / Vyhřívání / Větrák	49
Vysoušecí operace.....	50
Režim TIMER	51
Ovládání ovladače	55

Specifikace Ovladače

Model	RG57A6/BGEF
Jmenovité napětí	3,0V (Suché baterie R03/LR03×2)
Dosah příjmu signálu	8m
Prostředí	-5°C~60°C

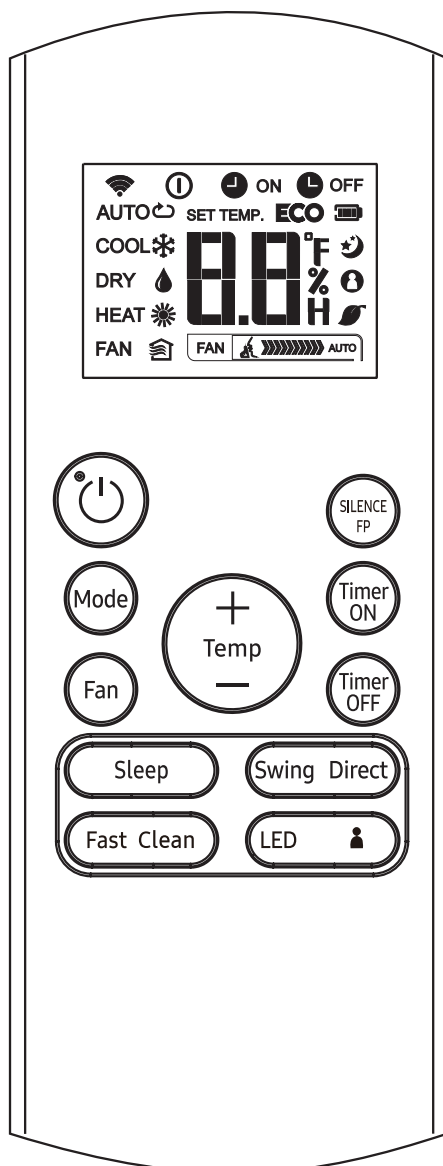

RG57A6/BGEF

Ovládání tlačítek

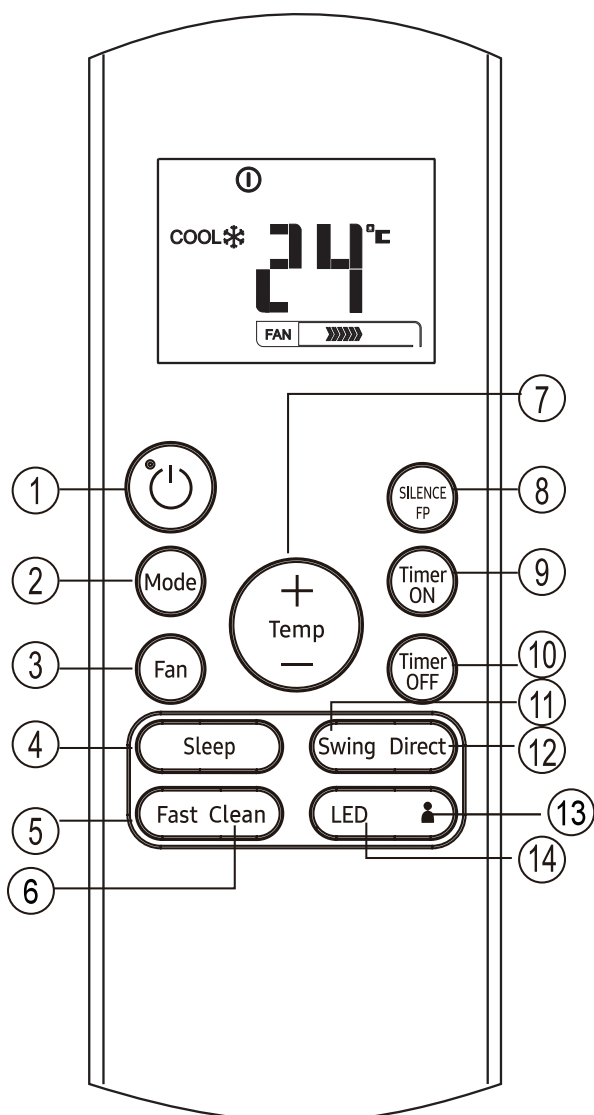

RG57A6/BGEF

- 1 **Zap/Vyp tlačítko**
Toto tlačítko zap/vyp klimatizaci
- 2 **Tlačítko MÓD**
Stiskněte toto tlačítko k úpravě módu/režimu klimatizace, níže popsáno:

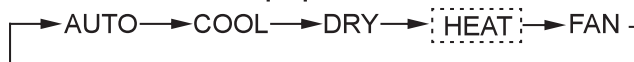

POZNÁMKA: Prosím nevybírejte režim HEAT, pokud vámi zakoupený přístroj podporuje pouze chlazení. Vyhřívací režim (HEAT) není podporován zařízením, které je určeno pouze pro chlazení.

- 3 **Tlačítko FAN**
Používáno ke zvolení rychlosti větráku v Auto nebo sušicím režimu.
- 4 **Tlačítko SLEEP**
 - Zap/Vyp spánkového režimu Může udržovat nejpříjemnější teplotu a šetřit energii. Tato funkce je dostupná pouze v chladicím, vyhřívacím a AUTO režimu
 - Všechny detaily naleznete „sleep operation“ sekci v uživatelském manuálu.

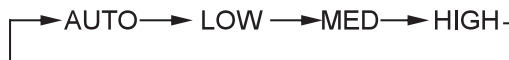

POZNÁMKA: Nemůžete měnit rychlost větráku v režimu AUTO nebo DRY

POZNÁMKA: Pokud je jednotka v režimu spánku, bude tento mód zrušen, když stisknete MODE, FAN SPEED nebo ON/OFF tlačítko.

- 5 **Rychle**
Zap/Vyp Turbo mód Turbo režim dovolí dosáhnout cílové teploty v buď režimu chlazení nebo vyhřívání nejrychleji. (pokud vnitřní jednotka nepodporuje tuto funkci, potom se nic nestane po stisku tohoto tlačítka).
- 6 **SELF CLEAN tlačítko**
Zap/Vyp Samočištění

Ovládání tlačítek

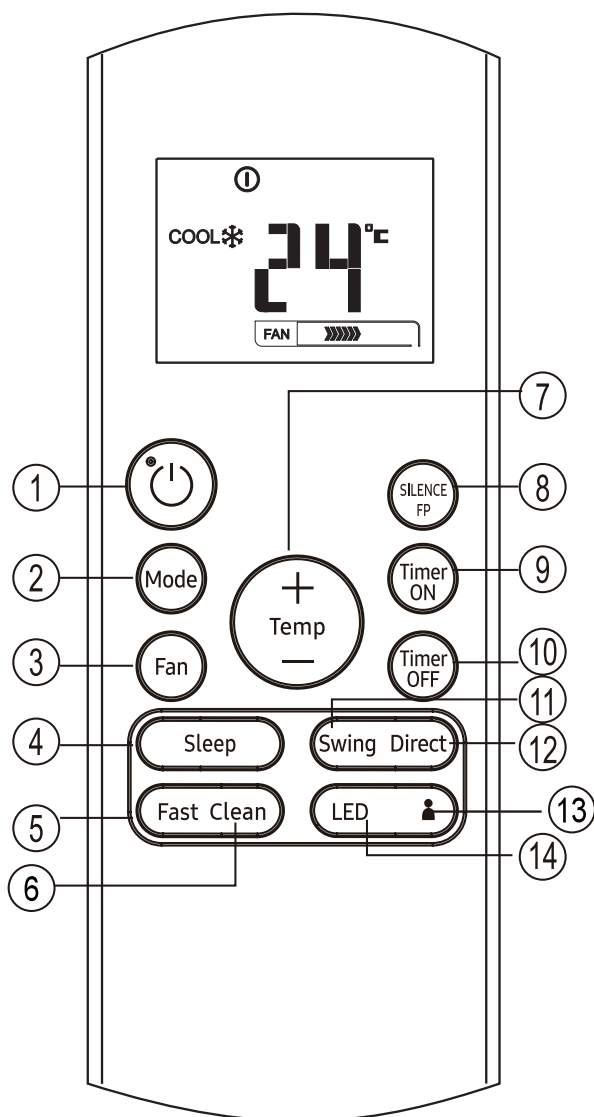

RG57A6/BGEF

7 UP tlačítko (▲)

Stiskněte toto tlačítko ke zvýšení teploty o 1°C max. ale na 30°C.

DOWN tlačítko (▼)

Stiskněte toto tlačítko ke snížení teploty o 1°C max. ale na 17°C.

POZNÁMKA: Ovládání teploty není dostupné během režimu Větráku

8 UMLČET

Aktivní / zakázaná funkce UMLČET. Pokud stisknete déle než 2 sekundy, aktivuje se funkce FP a opětovným stiskem déle než 2 sekundy deaktivujete.

Když je aktivována funkce Ticho, kompresor bude pracovat s nízkou frekvencí a vnitřní jednotka přinese slabý vánek, který sníží hluk na nejnižší úroveň a vytvoří tichou a pohodlnou místnost pro tebe. Díky nízkofrekvenčnímu provozu kompresoru může dojít k nedostatečnému chlazení a topné kapacitě.

Funkci FP lze aktivovat pouze během topného provozu (pouze pokud je režim nastavení HEAT). Jednotka bude fungovat při nastavené teplotě 8 °C. Na displeji vnitřní jednotky se zobrazí FP. Press tlačítka "ON / OFF (ZAPNUTO VYPNUTO)", "SLEEP (SPÁT)", "FP", "MODE", "FAN SPEED (RYCHLOST VENTILÁTORU)", "UP (NAHORU)" nebo "DOWN (DOLŮ)" během provozu zruší funkci FP.

9 časovačů Zap tlačítka

Stiskněte k aktivaci auto-zapnutí sekvence Každé stisknutí prodlouží auto-čas o 30 min Pokud displej ukazuje 10.0, každé stisknutí prodlouží auto-čas o 60 min. Ke zrušení auto-čas. programu nastavte čas na 0.0.

10 Tlačítko TIMER OFF

Stiskněte toto tlačítko k zapnutí auto-vyp sekvence Každé stisknutí prodlouží auto-čas o 30 min Pokud displej ukazuje 10.0, každé stisknutí prodlouží auto-čas o 60 min. Ke zrušení časového spouštění nastavte čas auto-vypnutí na 0.0

Ovládání tlačítek

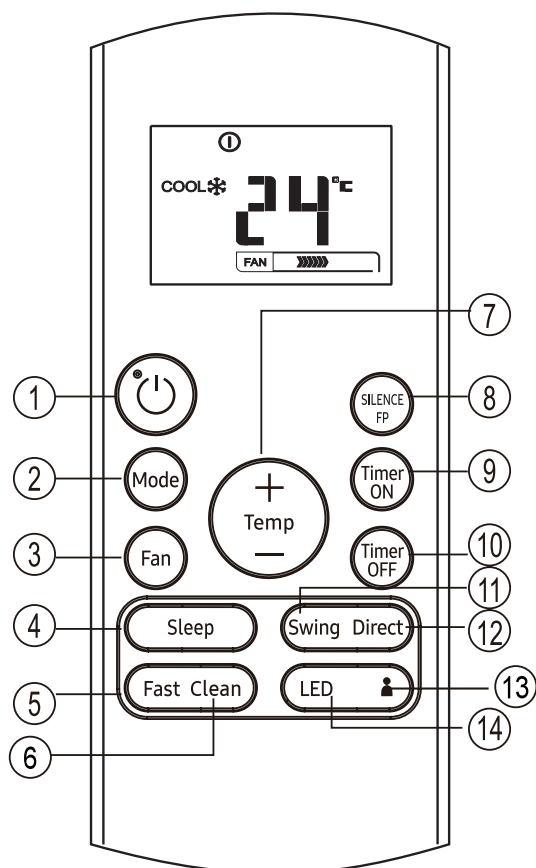

RG57A6/BGEF

- 11 Tlačítko SWING**
Použito k zapnutí/vypnutí horizontálního pohybu žaluzie
- 12 Tlačítko DIRECT**
Použito k ke změně pohybu žaluzie a nastavení nahoru/dolu směru proudění vzduchu.
Žaluzie se pohne vždy o 6° po každém stisku.
- 13 FOLLOW ME tlačítko**
Stiskněte toto tlačítko k Zap. Follow Me režimu, ovladač ukáže aktuální teplotu v daném místě. Dálkový ovladač každé 3 minuty vyšle do klimatizační jednotky signál, dokud znovu nezmáčknete tlačítko Follow Me/Temp Sensing. Klimatizace zruší režim Follow me automaticky, pokud nedostane signál během 7 min intervalu.
- 14 Tlačítko LED**
Vyp/Zap vnitřní displej Pokud tisknete tlačítko, vnitřní displej se vyprázdní, stiskněte znovu k rozsvícení displeje.

POZNÁMKA:

- Design tlačítek je založen na typickém modelu, který se může lehce odlišovat od modelu vámi zakoupeného přístroje.
- Všechny funkce popsány jsou proveditelné jednotkou Pokud tato funkce není součástí vaší jednotky, nestane se nic po stisknutí daného tlačítka na ovladači.
- Pokud se instrukce v UŽIVATELSKÉ PŘÍRUČCE liší od instrukcí v Ilustraci dálkového ovládání , dejte přednost instrukcím v UŽIVATELSKÉ PŘÍRUČCE.

Indikátory na displeji

Informace jsou zobrazeny, když je ovladač zapnut

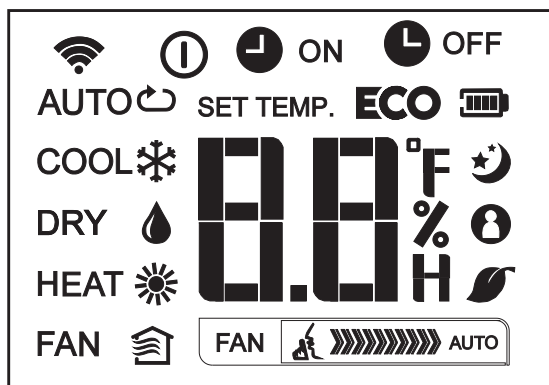

Zobrazení režimu

AUTO COOL DRY
HEAT FAN

Zobrazen, když jsou data odeslána

Zobrazen, když je ovladač zapnut

Ukazatel baterie (detektor nízké baterie)

ECO Zobrazí se, pokud je aktivován režim ECO

ON Zobrazeno, pokud je zapnut TIMER ON.

OFF Zobrazeno, pokud je zapnut TIMER ON.

Ukazuje nastavenou teplotu nebo pokojovou teplotu nebo čas pod položkou Timer settings

Zobrazení v režimu spánku

Ukazuje, že klimatizace má zapnutý režim Follow me (následuj mě)

Není k dispozici u této jednotky

Není k dispozici u této jednotky

Indikace rychlosti větráku.

FAN Nízká rychlost

FAN Střední rychlost

FAN Vysoká rychlost

FAN Auto rychlost větráku

Pozn.

Všechny indikátory ukázané v obrázku jsou čistě informační. Během běžící operace jsou zobrazeny pouze související informace na displeji.

Jak používat tlačítka

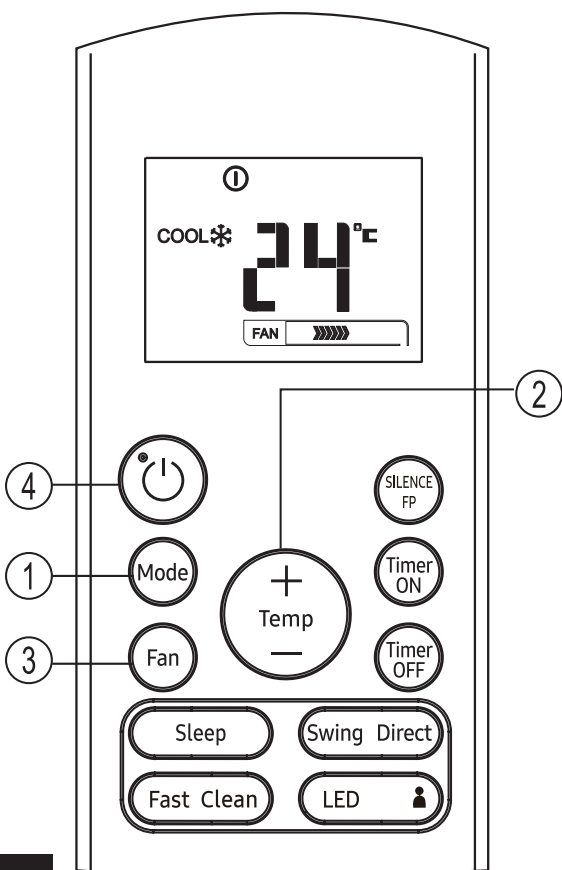
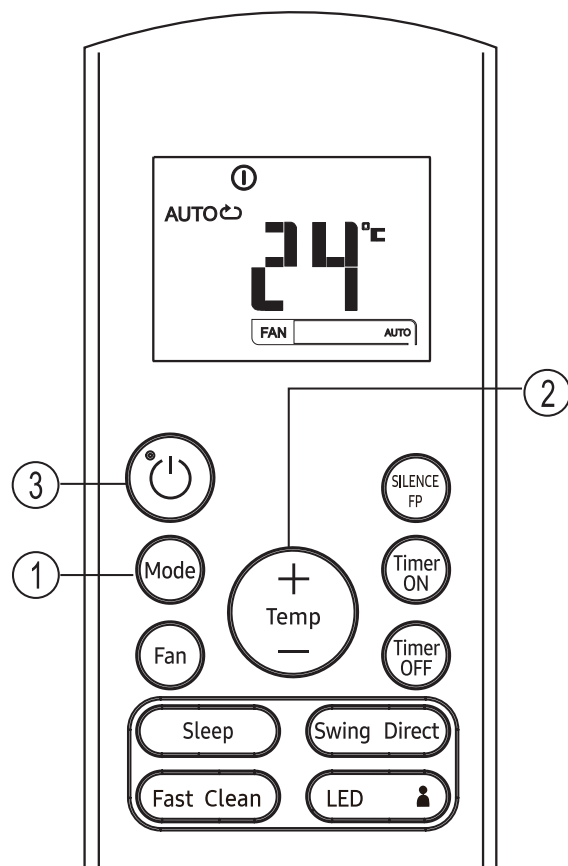

Režim AUTO

Ujistěte se, že je jednotka připojena do zásuvky a že elektřina funguje.

1. Režim **MODE** zvolíte zmačknutím tlačítka **MODE**.
2. Stiskněte **UP/DOWN** tlačítko k nastavení požadované teploty. Můžete si zvolit teplotu v rozmezí 17°~ 30°C po 1°C.
3. Stiskněte tlačítko **ON/OFF** k zapnutí klimatizace

POZNÁMKA

1. V auto režimu klimatizace sama vybere režim chlazení, větráku nebo vytápění, podle aktuální pokojové teploty a nastavenou teplotou na ovladači.
2. V režimu vysoušení nemůžete měnit rychlost větráku. Již bylo automaticky zkontrolováno.
3. Pokud vám nevyhovuje **AUTO** mód, můžete si zvolit režim sami

Chlazení / Vyhřívání / Větrák

Ujistěte se, že je jednotka připojena do zásuvky a že elektřina funguje.

1. Stiskněte **MODE** tlačítko ke zvolení režimu chlazení / vyhřívání / větráku.
2. Stisknete **UP/DOWN** tlačítko k nastavení požadované teploty Můžete si zvolit teplotu v rozmezí 17°~ 30°C po 1°C.
3. Stiskněte tlačítko **FAN** k nastavení rychlosti ve 4 krocích – Auto, Nízký, Střední, Vysoký výkon.
4. Stiskněte tlačítko **ON/OFF** k zapnutí klimatizace

POZNÁMKA

V režimu větráku, není teplota zobrazena na displeji ovladače a nemáte možnost měnit pokojovou teplotu. V tomto případě provedte pouze kroky 1,3,4

Jak používat tlačítka

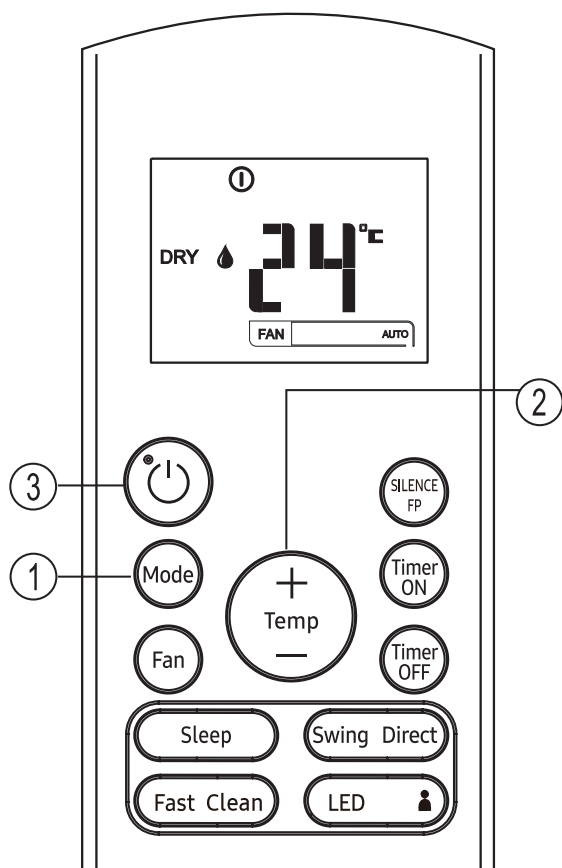

Vysoušecí operace

Ujistěte se, že je jednotka připojena do zásuvky a že elektřina funguje.

1. Režim DRY zvolíte zmačknutím tlačítka MODE.
2. Stisknete UP/DOWN tlačítko k nastavení požadované teploty. Můžete si zvolit teplotu v rozmezí 17°~ 30°C po 1°C.
3. Stiskněte tlačítko ON/OFF k zapnutí klimatizace

POZNÁMKA

V režimu vysoušení nemůžete měnit rychlost větráku. Již bylo automaticky zkontrolováno.

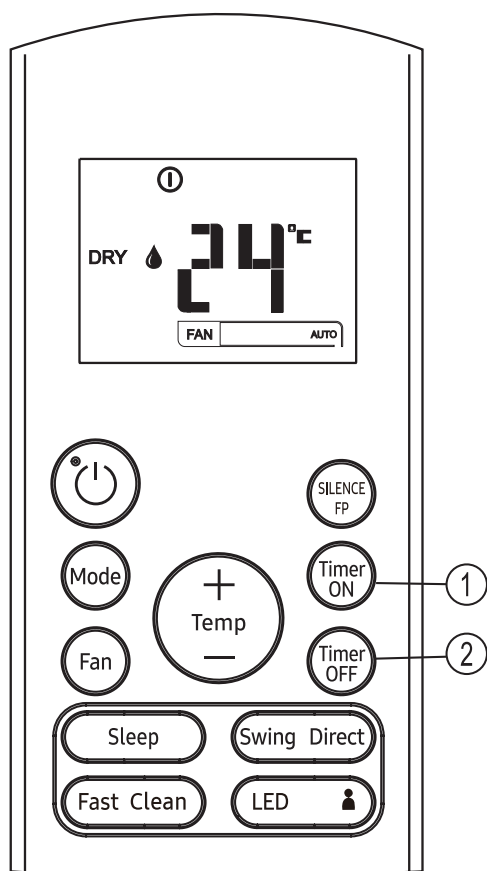

Režim TIMER

Stisknutím TIMER ON tlačítka můžete nastavit auto-zapnutí jednotky. Stisknutím TIMER OFF tlačítka můžete nastavit auto-vypnutí jednotky.

Zapnutí automatického zapnutí podle času

1. Stiskněte tlačítko TIMER ON. Ovladač ukazuje TIMER ON a poslední nastavení času a signál „H“ na displeji. Teď je připraveno k restartování Auto-zapnutí ke spuštění.
2. Stiskněte TIMER ON tlačítko znovu k nastavení chtěného Auto zapnutí čas. Každým stiskem tlačítka se čas zvýší o půl hodiny v intervalu hodin 0 až 10 potom se bude zvyšovat o po jedné hodině v intervalu hodin 10 až 24.
3. Po zapnutí TIMER ON nastane 1 sekundová prodleva, než jednotka zpracuje signál z ovladače. Pak po asi 2 sekundách zmizí „H“ a nastavená teplota se znovu objeví na displeji.

Nastavení Auto vypnutí.

1. Stiskněte tlačítko TIMER OFF. Ovladač ukáže TIMER OFF, zobrazí se poslední nastavení a signál „H“ na displeji. Teď je připraveno k restartování Auto-vypnutí k zastavení operace.
2. Stiskněte TIMER OFF tlačítko znovu k nastavení požadovaného času auto-vypnutí. Každým stiskem tlačítka se čas zvýší o půl hodiny v intervalu hodin 0 až 10 potom se bude zvyšovat o po jedné hodině v intervalu hodin 10 až 24.
3. Po zapnutí TIMER OFF nastane 1 sekundová prodleva, než jednotka zpracuje signál z ovladače. Pak po asi 2 sekundách zmizí „H“ a nastavená teplota se znovu objeví na displeji.

▲ POZOR

- Účinné operace nastavení času, časovače pomocí ovladače jsou limitovány následovně: 0,5, 1,0, 1,5, 2,0, 2,5, 3,0, 3,5, 4,0, 4,5, 5,0, 5,5, 6,0, 6,5, 7,0, 7,5, 8,0, 8,5, 9,0, 9,5, 10, 11, 12, 13, 14, 15, 16,17, 18, 19, 20, 21, 22, 23 a 24.

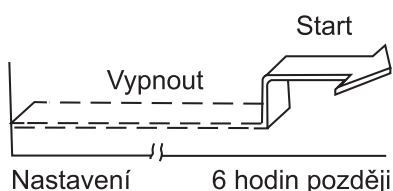
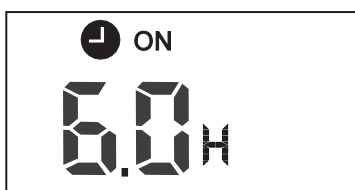
Příklad nastavení časovače**Časovač Vyp (Automatické vypnutí)**

TIMER ON funkce je užitečná, pokud chcete zapnout jednotku automaticky, než se vrátíte domů. Klimatizace se sama zapne v nastavený čas.

Příklad:

Aby se klimatizace zapnula za 6 hodin.

1. Stiskněte TIMER ON tlačítko, poslední nastavení a signál „H“ se zobrazí na displeji.
2. Stiskněte TIMER ON tlačítko k ukázaní „6.0H“ na TIMER ON displeji ovladače.
3. Počkejte 3 sekundy, dokud se na obrazovce neobjeví teplota „TIMER ON“ indikátor zůstane zapnutý a funkce zapnutá.

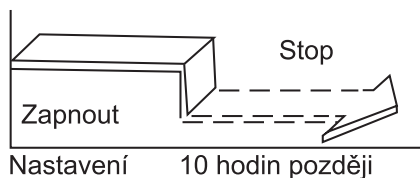
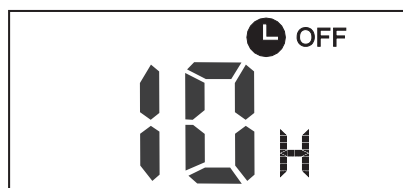

Časovač Vyp (Automatické vypnutí)

TIMER OFF funkce se hodí, pokud chcete, aby se jednotka sama vypnula potom co jdete spát. Klimatizace se sama vypne v nastavený čas.

Příklad:

Zastavte klimatizaci po 10 hodinách.

1. Stiskněte TIMER OFF tlačítko, poslední nastavení zapnutí a signál „H“ se ukáže na displeji.
2. Stiskněte TIMER OFF tlačítko k ukázání „10H“ na TIMER OFF displeji ovladače.
3. Počkejte 3 sekundy, dokud se na obrazovce neobjeví teplota „TIMER OFF“ indikátor zůstane zapnutý a funkce zapnutá

Kombinovaný časovač

(Nastavení Zapnutí i Vypnutí časovače najednou)

Časovač Zap -> Časovač Vyp
(Vyp->Start-> Stop)

Tato funkce je užitečná, pokud chcete vypnout klimatizaci, než se jdete spát a zapnout ji ráno, když se vzbudíte nebo vrátíte domů.

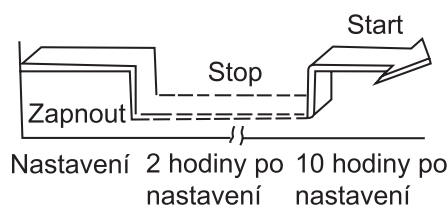
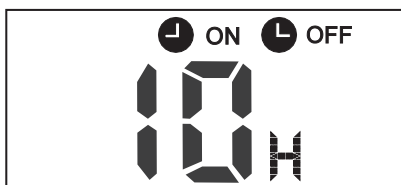

Příklad:

Zastavit klimatizaci po 2 hodinách od nastavení a zapnout ji po 10 hodinách od nastavení.

1. Stiskněte tlačítko TIMER OFF.
2. Stiskněte TIMER OFF tlačítko k ukázání 2.0H na TIMER OFF displeji.
3. Stiskněte tlačítko TIMER ON.
4. Stiskněte TIMER ON tlačítko k ukázání 10H na TIMER OFF displeji.
5. Počkejte 3 sekundy, dokud se na obrazovce neobjeví teplota „TIMER ON OFF“ indikátor zůstane svítit, pokud je funkce zapnuta.

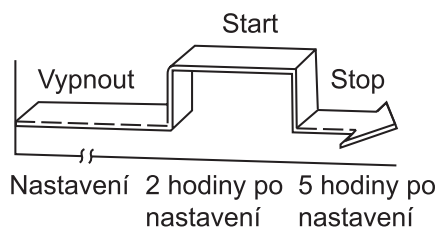
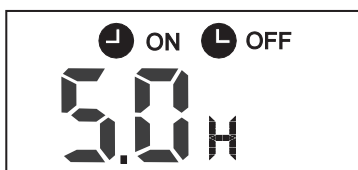

Časovač Zap -> Časovač Vyp
(Vyp->Start-> Stop)

Tato funkce je užitečná, pokud chcete zapnout klimatizaci, než se vzbudíte a zastavit ji, když opouštíte dům.

Příklad:

K zapnutí klimatizace za 2 hodiny po nastavení a zastavení po 5 hodinách po nastavení.

1. Stiskněte tlačítko TIMER ON.
2. Stiskněte TIMER ON tlačítko k ukázání 2.0H na TIMER ON displeji.
3. Stiskněte tlačítko TIMER OFF.
4. Stiskněte TIMER OFF tlačítko k ukázání 5.0H na TIMER OFF displeji.
5. Počkejte 3 sekundy, dokud se na obrazovce neobjeví teplota "TIMER ON & TIMER OFF" indikátor zůstane svítit pokud je tato funkce zapnutá.

Přístroj by měl splňovat místní vnitrostátní předpisy a regulace.

- V Kanadě by měl být přístroj v souladu s CAN ICES-3(B)/NMB-3(B).
- V USA je toto zařízení v souladu s částí 15 pravidel FCC. Uvedení do provozu je podmíněno splněním dvou následujících podmínek:

(1) Toto zařízení by nemělo způsobit škodlivé rozhraní

(2) toto zařízení musí přijmout jakékoliv rušení, vč. Toho, které může způsobit nechtěné operace.

Změny nebo úpravy, které nebyly výslovně schváleny stranou odpovědnou za dodržování předpisů, mohou zrušit oprávnění uživatele provozovat zařízení.

POZNÁMKA:

Toto zařízení bylo testováno a splňuje limity stanovené pro digitální zařízení třídy B (podle části 15 pravidel FCC). Tyto limity jsou navrženy tak, aby v obytných oblastech poskytovaly přiměřenou ochranu proti škodlivému rušení. Toto zařízení generuje, používá a může také vyzařovat vysokofrekvenční energii a může způsobit rušení rádiové komunikace v případě, že není nainstalováno a používáno v souladu s instrukcemi. Záruka toho, že v konkrétní instalaci nedojde k rušení, však neexistuje. Pokud toto zařízení způsobuje rušení příjmu rozhlasu nebo televize (je možné ho určit vypnutím a zapnutím zařízení), uživatele se může pokusit toto rušení vyřešit prostřednictvím některého z následujících opatření:

- Přeorientujte nebo přemístěte přijímací anténu.
- Zvyšte rozestup mezi přijímačem a zařízením.
- Zapojte přístroj do zásuvky na jiném obvodu, než na kterém je připojen přijímač.
- Požádejte o radu zkušeného rozhlasového/televizního technika

Ovládání ovladače

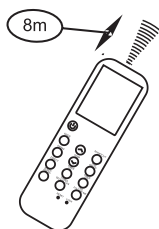
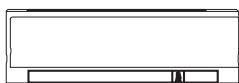

Pozice ovladače.

- Pokud je ovladač do vzdálenosti 8 m od spotřebiče, zamiřte jím na přijímač. Příjem je potvrzen pípnutím.

⚠ UPOZORNĚNÍ

- Klimatizace nepůjde ovládat, pokud žaluzie, dveře nebo cokoliv jiného blokuje signál z ovladače do vnitřní jednotky.
- Zabraňte jakémoliv tekutině vniknout do ovladače. Nevystavujte ovladač přímému slunečnímu světlu
- Pokud vystavíte IR přijímač nebo vnitřní jednotku přímému slunečnímu světlu, spotřebiče nemusí fungovat spolehlivě. Použijte žaluzie, aby nedopadalo sluneční světlo na přijímač.
- Pokud další spotřebiče reagují na ovladač klimatizace, tak je přesuňte z dosahu nebo konzultujte s prodejcem.
- Neupouštějte ovladač na zem. Zacházejte s ním opatrně.
- Nepokládejte těžké předměty na ovladač

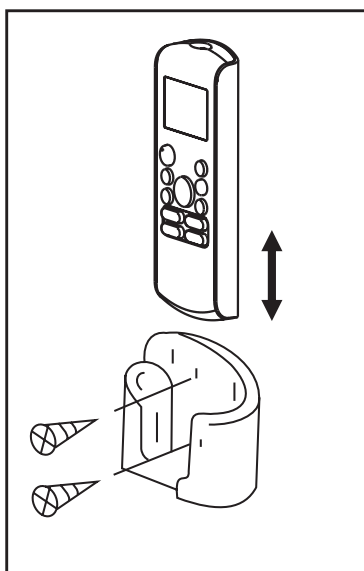

Používání držáku na ovladač (volitelné)

- Ovladač může být přidělán na zeď či sloup pomocí držáku na ovladač (k zakoupení samostatně)
- Před instalací ovladače se přesvědčte, že klimatizace dostává řádně signál.
- Nainstalujte ovladač pomocí 2 šroubků.
- Pro instalaci nebo odejmutí ovladače, pohněte jím nahoru nebo dolů v držáku.

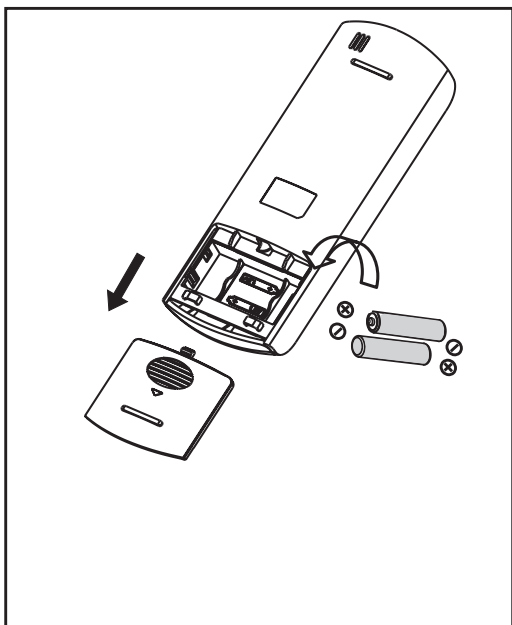

Výměna baterií

Následující případy velmi využívají baterie:
Vyměňte staré baterie za nové

- Příjemci pípnutí není vydáno, když je signál vyslán.
- Indikátor zhasne

Ovladač je napájen 2 suchými články (R03/LR03×2) schovanými v zadní části pod krytkou.

- (1) Odstraňte krytku z přední části ovladače.
- (2) Vyměňte staré baterie a vložte nové, dejte si pozor na polaritu baterií.
- (3) Nainstalujte kryt zpět

POZNÁMKA: Po odstranění baterií se všechna nastavení ovladače vymažou. Po výměně baterií musí být ovladač přeprogramován

! UPOZORNĚNÍ

- Nemíchejte staré baterie s novými nebo různé typy baterií.
- Nenechávejte baterie v ovladači, pokud nebude využity po následující 2 až 3 měsíce.
- Baterie prosím nevyhazujte do netříděného komunálního odpadu. Výrobek musí být odevzdán ke speciálnímu zpracování.

Postupy údržby

Provádění úniku plynu testy pro opravy

V případě opravy chladicího okruhu, následující postup musí být uchovávaný, aby zvažila hořlavost.

- 1 Vyjměte chladničku.
- 2 očistěte chladicí okruh inertním plynem.
- 3 Proveďte evakuaci.
- 4 očistěte obvod znovu inertním plynem.
- 5 Otevřete okruh.
- 6 provádět opravy práce.
- 7 Nabijte systém chladivem.
- 8 spláchněte systém foukáním dusíku pro bezpečnost.
- 9 opakujte předchozí kroky několikrát, dokud není v systému chladivo.

POZOR

- Nesmí se použít stlačený vzduch nebo kyslík.
- Spláchněte systém foukáním dusíku, naplňte chladivo až do dosažení pracovního tlaku, ventilujte do atmosféry, a pak stáhněte do vakuového stavu.
- U konečného dusíkatého ventilátoru musí být systém větrán na atmosférický tlak.
- Postup je naprosto nezbytný v případě tvrdnutí na potrubí.
- Ujistěte se, že výstup vakuového čerpadla není uzavřen žádným zdrojem zapalování a že je k dispozici ventilace.
- Nepřivádějte do okruhu žádné trvalé indukční nebo kapacitní zátěže, aniž byste se ujistili, že nemohou překročit povolené napětí nebo proud, který je povolený pro použité zařízení.

Vyřazení z provozu

Před zahájením postupu vyřazování z provozu a při něm musí být splněny tyto požadavky:

- Před vyřazením z provozu musí být pracovník obeznámen s údaji o výrobku.
- Celé chladivo musí být bezpečně znovuzískáno.
- Před zahájením procesu se odeberou vzorky oleje a chladiva jen v případě, že je nutná

analýza pro opětovné použití.

- Před spuštěním procesu musí být k dispozici napájení.
- 1 znát podrobnosti o zařízení.
 - 2 izolovat systém elektricky.
 - 3 před zahájením procesu, ujistěte se, že:
 - Veškeré mechanické zařízení je k dispozici pro manipulaci s chladicími válci.
 - Všechny OOP (osobní ochranné prostředky) jsou k dispozici pro servis.
 - Proces vymáhání pohledávek je pod dohledem příslušné osoby.
 - Zařízení pro rekuperaci a tlakové láhve splňují normy.
 - 4 snížit chladicí systém, pokud je to možné.
 - 5 není-li vakuum možné, vyrobte potrubí tak, aby bylo možné chladivo snadno vyjmout z částí systému.
 - 6 Ujistěte se, že tlakové láhve jsou umístěny na stupnici před obnovením.
 - 7 Spustěte systém výtěžnosti v souladu s pokyny výrobce.
 - 8 nepřehánějte. (Ne více než 80 %)
 - 9 ujistěte se, že tlaková láhev je v mezích maximálního pracovního tlaku, a to i dočasně.
 - 10 po nabití se ujistěte, že tlakové láhve a zařízení jsou okamžitě odstraněny z místa a všechny izolační ventily jsou uzavřeny.
 - 11 Obnovené chladivo nesmí být účtovány do jiných chladicí systém, pokud je čistit a kontrolovat.

Pro více informací o regulacích a postoji Samsungu k život. prostředí navštivte: samsung.com/uk/aboutsamsung/samsungelectronics/corporatecitizenship/data_corner.html



Zařízení je naplněno R-32