

Návod k obsluze Klimatizační zařízení

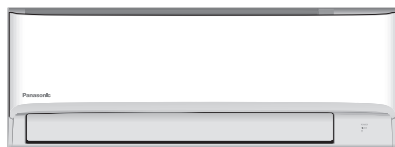

Model

Vnitřní jednotka

CS-TZ20WKEW
CS-TZ25WKEW
CS-TZ35WKEW
CS-TZ42WKEW
CS-TZ50WKEW
CS-RZ20WKEW
CS-RZ25WKEW
CS-RZ35WKEW
CS-RZ50WKEW
CS-MTZ16WKE

Venkovní jednotka Single Split

CU-TZ20WKE
CU-TZ25WKE
CU-TZ35WKE
CU-TZ42WKE
CU-TZ50WKE
CU-RZ20WKE
CU-RZ25WKE
CU-RZ35WKE
CU-RZ50WKE



CS-TZ60WKEW
CS-TZ71WKEW

Single Split

CU-TZ60WKE
CU-TZ71WKE

Multi Split

CU-2Z35TBE
CU-2Z41TBE
CU-2Z50TBE
CU-3Z52TBE
CU-3Z68TBE
CU-4Z68TBE
CU-4Z80TBE
CU-5Z90TBE
CU-2TZ41TBE
CU-2TZ50TBE
CU-3TZ52TBE

Návod k obsluze Klimatizační zařízení

2-25

Před uvedením zařízení do činnosti si důkladně přečtěte tento návod k obsluze a ponechte si jej pro případné budoucí použití.

Příložené instalační pokyny si odložte a před instalací dejte přečíst instalatéroví.

Dálkový ovladač je zabalen ve vnitřní jednotce a vyjmutý instalátérem před instalací.



Nový vestavný síťový adaptér umožňuje ovládat tepelné čerpadlo odkudkoliv.

Klimatizační systém Single Split nebo Multi Split se vyznačuje flexibilitou připojení. Díky tomu se snadno přizpůsobí Vaším potřebám. Kompletní vlastnosti produktu naleznete v katalogu.

Používejte dálkový ovladač ve vzdálenosti max. 8 m od přijímače signálu na vnitřní jednotce.

* Displej dálkového ovladače a jeho funkce se mohou lišit v závislosti na konkrétním modelu.

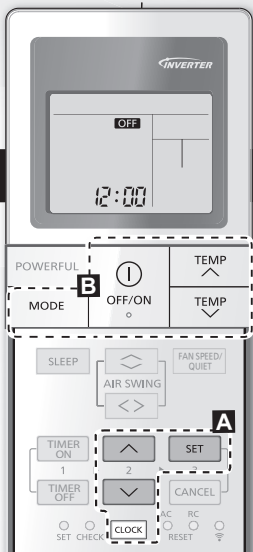
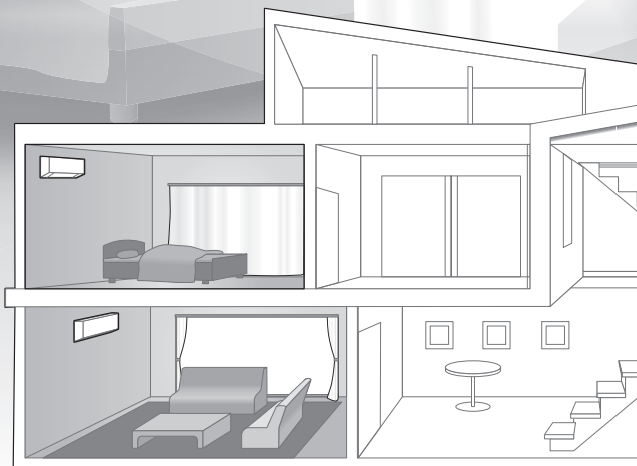

Rychlý průvodce

Vložení baterií

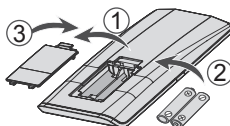

- ① Vysuňte zadní kryt dálkového ovladače.
- ② Vložte baterie typu AAA nebo R03.
- ③ Zasuňte kryt.

A Nastavení hodin

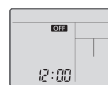

- ① Stiskněte **CLOCK** a nastavte čas **↑** **↓**.
- Stisknutím a podržením **CLOCK** na cca 5 sekund nastavíte zobrazení 12hodinového nebo 24hodinového cyklu.
- ② Potvrďte volbu **SET**.

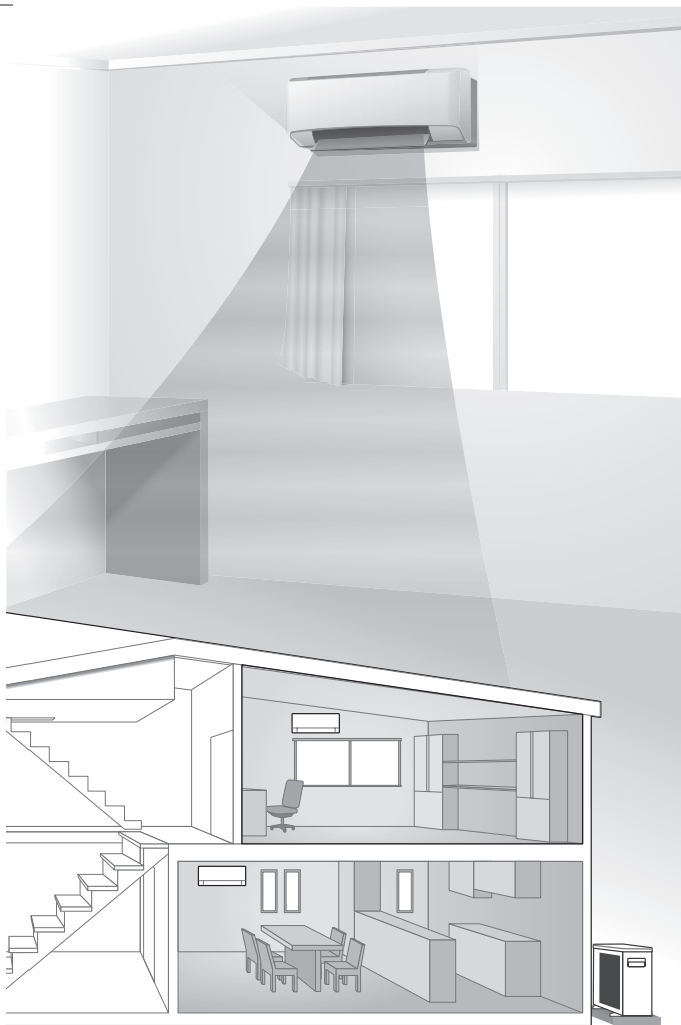

Děkujeme vám, že jste si zakoupili klimatizační zařízení Panasonic.

Obsah

Bezpečnostní upozornění.....	4-15
Způsob používání	16-17
Další informace.....	18-19
Pokyny na čištění	20
Řešení problémů	21-23
Informace.....	24-25

Příslušenství

- Dálkový ovladač
- 2 baterie AAA nebo R03
- Držák dálkového ovladače
- 2 šrouby na držák dálkového ovladače

Ilustrace v tomto návodu jsou pouze orientační a mohou se lišit od skutečného zařízení. Z důvodu neustálého vývoje zařízení podléhají změnám bez upozornění.

B Základní funkce

- ① Stisknutím  zapnete/vypnete provoz.



- Pamatujte prosím na to, že ke spuštění zařízení, se na displeji zobrazí indikace **OFF**.

- ② Stisknutím  zvolte požadovaný provozní režim.



- ③ Zvolte požadovanou teplotu.

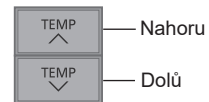

Rozsah volby:
16,0 °C ~ 30,0 °C /
60 °F ~ 86 °F.

- Stiskněte a podržte  na přibližně 10 sekund, na přepnutí zobrazení teploty v °C nebo °F.

Bezpečnostní upozornění

Aby nedošlo ke zranění osob a škodě na majetku, dodržujte následující pokyny: Nesprávná obsluha způsobená nedodržením následujících pokynů může způsobit ublížení na zdraví nebo škody:

Toto zařízení není určeno pro širokou veřejnost.

	VAROVÁNÍ
---	-----------------





Tato značka varuje před smrtelným nebo vážným zraněním.

	UPOZORNĚNÍ
---	-------------------

Tato značka varuje před poraněním nebo poškozením majetku.

Dodržování pokynů se dělí podle následujících symbolů:

	Tento symbol označuje činnost, která je ZAKÁZÁNA .
---	---

 	Tyto symboly znamenají, že úkon je NEZBYTNÝ .
 	

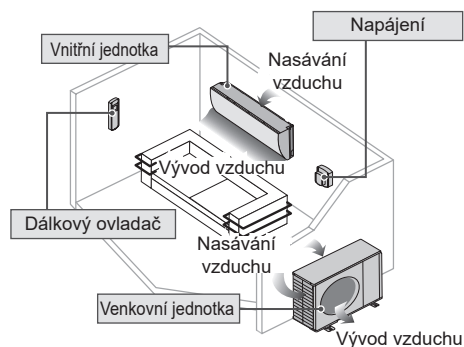

VAROVÁNÍ

Vnitřní jednotka a venkovní jednotka



Toto zařízení mohou používat děti ve věku od 8 let a osoby se sníženými fyzickými, smyslovými nebo duševními schopnostmi nebo s nedostatkem zkušeností a znalostí, pokud je pro ně zajištěn dozor nebo byly instruovány o bezpečném používání zařízení a porozuměly rizikům spojeným s jeho používáním.

Děti si nesmí hrát se zařízením. Čištění ani údržbu nesmějí provádět děti bez dozoru dospělé osoby.

O vyčištění vnitřních částí, opravách, instalaci, demontáži a opětovné montáži zařízení se poraďte s autorizovaným prodejcem nebo odborníkem. Nesprávná montáž a manipulace mohou způsobit poškození výrobku, výbuch, zranění atd.

Použití jakéhokoli specifikovaného typu chladiva si nejdříve ověřte u autorizovaného prodejce nebo specialisty. Používání jiného typu chladiva, než jaké je určeno, může způsobit poškození výrobku, výbuch, zranění atd.



Nepoužívejte jiné prostředky k urychlení procesu odmrazování nebo čištění, než jaké doporučuje výrobce. Jakýkoliv nevhodný způsob nebo použití nekompatibilního materiálu může způsobit poškození produktu, výbuch a vážná zranění.

Zařízení neinstalujte v prostředí s nebezpečím výbuchu nebo v hořlavém prostředí.

V opačném případě by mohlo dojít ke vzniku požáru.



Do vnitřní ani venkovní jednotky klimatizačního zařízení nestrkejte prsty ani jiné předměty, protože rotující části by vám mohly způsobit zranění.



Venkovní jednotky se nedotýkejte během bouřky, protože by vás zasáhly elektrický proud.

Abyste předešli nadměrnému ochlazení, nenechávejte delší dobu proudit chladný vzduch ze zařízení přímo na vás.

Na zařízení si nesedejte ani na něj nestoupejte, mohli byste z něj spadnout.



Dálkový ovladač



Nedovolte malým dětem, aby si hrály s dálkovým ovladačem, předejete tím náhodnému spolknutí baterií.

Napájení



Jako přívodní kabel nepoužívejte upravený kabel, kabel vedený ve společném plášti, prodlužovací kabel nebo nespecifikovaný, předejete tak přehřívání a následnému vzniku požáru.



Abyste předešli přehřívání vzniku požáru nebo úrazu elektrickým proudem:

- Nepoužívejte tutéž elektrickou zásuvku i pro jiné zařízení.
- Zařízení neobsluhujte mokřima rukama.
- Napájecí kabel nadměrně neohýbejte.
- Činnost zařízení nespouštějte ani nezastavujte zasouváním nebo vytahováním elektrické zástrčky.



Pokud je napájecí kabel poškozen, obraťte se na výrobce zařízení nebo autorizovaného servisního specialistu, případně na jinou kvalifikovanou osobu, předejete tím nebezpečí.

Důrazně doporučujeme do okruhu zařízení nainstalovat jistič proti svodovému proudu nebo zařízení na ochranu před zbytkovým proudem, aby nedošlo zasažení osob elektrickým proudem nebo k vzniku požáru.

Abyste předešli přehřívání, vzniku požáru nebo úrazu elektrickým proudem:

- Elektrickou zástrčku zasuňte správným způsobem.
- Prach na elektrické zástrčce pravidelně utírejte suchým hadříkem.

V případě neobvyklého provozu nebo poruchy zařízení přestaňte používat a vytáhněte zástrčku z elektrické zásuvky, nebo vypněte napájení zařízení vypínačem a jističem.

(Hrozí riziko kouře/vzniku požáru/ úrazu osob elektrickým proudem) Příklady nestandardního chování / poruchy

- Časté vyřazení jističe proti svodovému proudu.
 - Je cítit spálenina.
 - Jednotka vydává neobvyklé zvuky nebo vibruje.
 - Unik vody z vnitřní jednotky.
 - Nepřiměřeně přehřátý napájecí kabel nebo zástrčka.
 - Není možné ovládat rychlost ventilátoru.
 - Zařízení i po zapnutí okamžitě přestane pracovat.
 - Ventilátor se nezastaví ani po zastavení provozu zařízení.
- Okamžitě kontaktujte prodejce a požádejte ho o údržbu/opravu.



Toto zařízení musí být uzemněno, aby se předešlo zasažení osob elektrickým proudem nebo vzniku požáru.



Abyste předešli úrazu elektrickým proudem, vypněte napájení zařízení a vytáhněte zástrčku z elektrické zásuvky:



- Před čištěním nebo údržbou,
- Při dlouhodobém nepoužívání, nebo během silné bouřky s blesky.

Bezpečnostní upozornění



UPOZORNĚNÍ

Vnitřní jednotka a venkovní jednotka



Vnitřní jednotku nemyjte vodou, benzínem, ředidlem ani čisticím práškem, aby nedošlo k poškození nebo korozi jednotky.

Zařízení nepoužívejte pro uchovávání přesných zařízení, potravin, zvířat, rostlin, uměleckých děl nebo jiných předmětů. Mohlo by dojít například ke zhoršení kvality zařízení atd.

Ve směru proudění vzduchu z klimatizačního zařízení nepoužívejte žádné spalovací zařízení, předejete tak šíření požáru.

Na rostliny nebo domácí zvířata nenechávejte proudit vzduch přímo z klimatizačního zařízení, předejete tak zranění, atd.

Nedotýkejte se ostré hliníkové lamely, její ostré části mohou způsobit zranění.



Vnitřní jednotku nezapínejte během voskování podlahy. Po skončení místnost důkladně vyvětrejte, až potom zapněte zařízení.

Zařízení nemontujte a nepoužívejte na zakouřených místech ani na místech s obsahem olejových částic ve vzduchu, předejete tak poškození zařízení.

Zařízení nerozebírejte kvůli čištění, mohli byste se zranit.

Při čištění zařízení nestůjte na nestabilní židli, mohli byste se zranit.

Na zařízení neumístejte vázy nebo nádoby s vodou. Vylitá voda by mohla vniknout do zařízení a zhoršit izolaci. Mohlo by dojít k úrazu elektrickým proudem

Během provozu neotvírejte okna a dveře na delší dobu, jinak dojde k vysoké spotřebě energie a nekomfortním změnám teploty.



K zabránění kapání vody zkontrolujte, zda odvodňovací potrubí:

- Je správně připojeno,
- Není ucpané, nebo
- Není ponořené ve vodě

Po dlouhém používání zařízení nebo při používání se spalovacím zařízením místnost pravidelně větrejte.

Po dlouhém používání zařízení nebo při používání se spalovacím zařízením místnost pravidelně větrejte, předejete tak pádu zařízení.

Dálkový ovladač



Nepoužívejte dobíjecí (Ni-Cd) baterie. Mohly by poškodit dálkový ovladač.



Abyste nedošlo k poruše nebo poškození dálkového ovladače:

- Pokud zařízení nebudete delší dobu používat, z dálkového ovladače vyjměte baterie.
- Nové baterie téhož typu vkládejte podle naznačené polarity.

Napájení



Zástrčku neodpojujte taháním za kabel, abyste zabránili úrazu elektrickým proudem.



VAROVÁNÍ



Pro zařízení naplněné chladivem R32 (mírně hořlavé chladivo).

V případě úniku chladiva a jeho vystavení externímu zdroji zapálení může dojít k požáru.

Vnitřní jednotka a venkovní jednotka



Zařízení se musí namontovat a / nebo používat v místnosti s podlahovou plochou větší než Amin (m²) a v dostatečné vzdálenosti od zdrojů zapálení jako jsou nadměrné teplo/jiskry/otevřený plamen nebo nebezpečných prostor jako jsou prostory s plynovými spotřebiči, vařením na plyn, síťovými systémy zásobování plynem nebo elektrickými chladicími zařízeními atd.). (V Tabulce A v Instalačním návodu najdete údaje pro Amin (m²))

Mějte na paměti, že chladivo nemusí obsahovat aromatickou látku, proto doporučujeme použít vhodné detektory úniku hořlavých chladicích směsí a ověřit jejich funkčnost a schopnost upozornit na únik.

Udržujte všechny větrací otvory bez překážek.



Žádné části spotřebiče nepropichujte ani nepalte, protože zařízení je pod tlakem. Nevystavujte zařízení nadměrnému teplu, plamenu, zdrojům jiskření nebo jiným zdrojům zapálení.

V opačném případě může dojít k výbuchu a zraněním nebo smrti.

Opatření pro používání chladiva R32

Základní instalační postupy jsou stejné jako konvenční modely chladiva (R410A, R22).



Jelikož provozní tlak je vyšší, než u modelů s chladivem R22, některá potrubí, instalace a servisní nářadí mají speciální typ. Zejména v případě výměny modelu zařízení používajícího chladivo R22 za model používající chladivo R32 vždy vyměňte potrubí a matice na venkovní jednotce za takové, které lze použít s chladivem R32 a R410A. V případě chladiva R32 a R410A je možné použít stejnou matici na venkovní jednotce a potrubí.

Je zakázáno kombinovat různé druhy chladiva v jednom systému. Modely, které používají chladivo R32 a R410A, mají odlišný průměr plnicího otvoru, aby je nebylo možné naplnit chladivem R22 a z důvodu bezpečnosti. Při plnění zkontrolujte. [Průměr plnicího otvoru pro R32 a R410A je 1/2 palce.]

Zvyšte opatrnost, aby se do potrubí nedostaly cizí materiály (olej, voda apod.). Také při skladování potrubí bezpečně zapečťete otvor jeho stisknutím, zalepením páskou apod. (Zacházení s chladivem R32 je podobné jako s R410A.)

• Provoz, údržbu, opravu a obnovení chladiva by měl provádět pouze personál vyškolený a certifikovaný pro používání hořlavých chladiv a v souladu s doporučeními výrobce. Každá osoba provádějící provoz, servis nebo údržbu systému nebo souvisejících částí zařízení, by měla být vyškolená a certifikována.

Bezpečnostní upozornění



- Žádná část chladicího okruhu (výparníky, chladiče vzduchu, chladicí jednotky, kondenzátory nebo přijímače kapalín) nebo potrubí by neměla být umístěna v blízkosti zdrojů tepla, otevřených plamenů, provozních plynových spotřebičů ani provozních elektrických ohřivačů.
- Uživatel/vlastník nebo jejich zmocněnec by měl pravidelně nejméně jednou za rok kontrolovat alarmy, mechanické větrání a detektory, pokud to vyžadují vnitrostátní předpisy, na zajištění jejich řádného fungování.
- Měli byste si vést provozní deník. Výsledky těchto kontrol byste měli zaznamenávat do provozního deníku.
- V případech větrání v obývaných prostorách je třeba kontrolovat, zda nedochází k žádným překážkám.
- Před uvedením nového chladicího systému do provozu, by měla osoba odpovědná za uvedení systému do provozu zajistit, aby byl školený a certifikovaný obslužný personál poučen na základě návodu k obsluze o konstrukci, dohledu, provozu a údržbě chladicího systému, jakož o bezpečnostních opatřeních, která je třeba dodržovat a vlastnostech a manipulaci s použitým chladivem.
- Všeobecné požadavky na vyškolený a certifikovaný personál jsou uvedeny níže:
 - a) Znalost právních předpisů, směrníc a norem týkajících se hořlavých chladiv; a,
 - b) Podrobné znalosti a zručnosti při manipulaci s hořlavými chladivy, osobními ochrannými prostředky, prevenci úniku chladiva, při manipulaci s bombami, plnění, detekování netěsností, zhodnocení a likvidaci; a,



- a) Schopnost pochopit a uplatnit v praxi požadavky ve vnitrostátních právních předpisech, směrnících a normách; a,
- d) Neustále absolvovat pravidelná a další školení pro nabývání těchto odborných znalostí.
- e) Potrubí klimatizace v obytném prostoru musí být nainstalováno takovým způsobem, aby se zabránilo náhodnému poškození při provozu a servisu.
- f) Musí být přijata opatření, aby se zabránilo nadměrným vibračním nebo pulzování chladicího potrubí.
- g) Zabezpečte, aby byly ochranná zařízení, chladicí potrubí a armatury dobře chráněny před nepříznivými vlivy na životní prostředí (např. nebezpečí hromadění vody a její zmrznutí v odlehčovacím potrubích nebo nahromadění nečistot a suti).
- h) Roztahování a smršťování dlouhého potrubí v chladicích systémech musí být bráno v úvahu, a proto musí být bezpečně namontováno (namontováno a zajištěno), aby byla minimalizována pravděpodobnost poškození systému hydraulickým úderem.
- i) Chraňte chladicí systém před náhodným roztrhnutím důsledkem přesunu nábytku nebo rekonstrukčních prací.
- j) Pro zajištění zabránění úniku, musí být těsnice spoje chladicího potrubí přezkoušeny na těsnost. Zkušební metoda musí mít citlivost 5 gramů chladiva na rok nebo lepší, při tlaku nejméně 0,25 násobku maximálního povoleného tlaku (>1,04 MPa, max 4,15 MPa). Nesmí být zjištěn žádný únik.



1. Instalace (Prostor)

- Produkt s hořlavými chladivý, nesmí být instalován v nevětraném prostoru, pokud je tento prostor menší než Amin (m²).
- V případě plnění v otevřeném prostoru, musí být kvantifikován, změřen a označen vliv na plnění chladiva způsobený různou délkou potrubí.
- Musí být zabezpečeno, aby instalace potrubí zůstala minimální. Vyhněte se používání promáčklého potrubí a nedovoďte prudké ohýbání.
- Musí být zajištěno, aby bylo potrubí chráněno před fyzickým poškozením.
- Musí být dodržěn soulad s národními předpisy o plynárenství, státními pravidly a legislativou. Informujte příslušné orgány v souladu se všemi platnými předpisy.
- Musí být zajištěno, aby byly mechanické spoje přístupné pro účely údržby.
- V případech, které vyžadují mechanické větrání, musí být větrací otvory bez překážek.
- Při likvidaci výrobku, postupujte podle bezpečnostních opatření č. 12 a dodržujte národní předpisy.
- Ohledně správné manipulace se vždy obraťte na místní zastupitelstvo.



2. Servis

2-1. Servisní personál

- Systém je zkoušen, pravidelně kontrolován a jeho údržba je prováděna vyškoleným a certifikovaným servisním personálem, který je zaměstnán uživatelem nebo odpovědnou osobou.
- Ujistěte se, zda je skutečná velikost chladicí náplně v souladu s velikostí místnosti, ve které jsou nainstalovány části obsahující chladivo.
- Zabezpečte, aby nedošlo k úniku chladicího média.
- Každá kvalifikovaná osoba, která se zabývá prací na chladicím okruhu nebo vniknutím do chladicího okruhu, by měla vlastnit aktuální platný certifikát od akreditovaného hodnoticího orgánu v průmyslu, který povoluje její kompetenci na bezpečnou manipulaci s chladivý v souladu se specifikací průmyslového hodnocení.
- Servis by měl být prováděn pouze podle doporučení výrobce zařízení. Údržba a oprava vyžadující pomoc jiné zkušené osoby, by měla být provedena pod dohledem osoby odpovědné za používání hořlavých chladiv.
- Servis by měl být prováděn pouze podle doporučení výrobce zařízení.



2-2. Práce

- Před zahájením prací na systémech obsahujících hořlavá chladiva, jsou potřebné bezpečnostní kontroly na zajištění minimalizace rizika vznícení. Při opravách na chladicím systému, je třeba před provedením prací na systému dodržovat bezpečnostní opatření č. 2-2 až č. 2-8.

Bezpečnostní upozornění

- Práce by měla být provedena v rámci kontrolovaného postupu tak, aby se minimalizovalo riziko přítomnosti hořlavého plynu nebo výparů během provádění prací.
- Všichni pracovníci údržby a jiní pracovníci v místní oblasti musí být kontrolováni a poučeni o povaze prováděných prací.
- Vyhněte se práci v uzavřených prostorách.
Vždy zajistěte minimálně 2 metry bezpečné vzdálenosti od zdroje, nebo zónování volného prostoru o poloměru nejméně 2 metry.
- Používejte vhodné ochranné prostředky, včetně ochrany dýchacích cest, jak to vyžadují podmínky.
- Uchovávejte co nejdále všechny zdroje zapálení a horké kovové povrchy.



2-3. Kontrola přítomnosti chladiva

- Oblast by měla být zkontrolována pomocí vhodného detektoru chladiva před a během práce, k zajištění toho, aby si byl technik vědom potenciálně hořlavého ovzduší.
- Zabezpečte, aby bylo zařízení pro detekci netěsností vhodné pro použití s hořlavými chladivy, to znamená, bez jiskření, dostatečně utěsněné nebo vnitřně bezpečné.
- V případě úniku/rozlití, okamžitě vyvětrejte oblast a zůstaňte na návětrné straně a co nejdále od úniku.
- Pokud dojde k úniku/rozlití, informujte osoby nacházející se ve směru větru o úniku, izolujte oblast bezprostředního nebezpečí a zabraňte přítomnosti neoprávněných osob.



2-4. Přítomnost hasicího přístroje

- Pokud má být na chladicím zařízení nebo jakýchkoliv souvisejících částech provedena tepelná práce, musí být k dispozici příslušné zařízení na hašení požáru.
- Mějte suchý práškový nebo CO₂ hasicí přístroj v blízkosti oblasti plnění.



2-5. Žádné zdroje vznícení

- Žádná osoba vykonávající práci v blízkosti chladicího systému, která zahrnuje odhalení jakéhokoliv potrubí, které obsahuje nebo obsahovalo hořlavé chladivo, nesmí používat žádné zdroje vznícení takovým způsobem, který může vést k riziku požáru nebo výbuchu. On/ona nesmí kouřit při provádění takové práce.
- Všechny možné zdroje vznícení, včetně zapálené cigarety, by měly být udržovány dostatečně daleko od místa instalace, opravy, odstraňování a likvidace, protože může dojít k uvolnění hořlavého chladiva do okolního prostoru.
- Před uskutečněním práce je třeba prozkoumat oblast kolem zařízení pro zajištění toho, že tam nejsou žádná hořlavá nebezpečí ani rizika vznícení.
- Mělo by být vystaveno oznámení „Zákaz kouření“.



2-6. Větraná oblast

- Zabezpečte, aby byla oblast instalace na otevřeném prostranství, nebo aby byla dostatečně větraná před proniknutím do systému nebo provedením jakékoli práce s teplem.
- Dostatečné větrání by mělo být zajištěno v průběhu provádění práce.
- Větrání by mělo bezpečně rozptýlit jakékoli uvolněné chladivo a nejlepší by bylo, pokud jej vyloučí ven do ovzduší.



2-7. Kontrola chladicího zařízení

- V případě výměny elektrických komponentů, musí být vhodné pro tento účel a se správnou specifikací.
- Vždy dodržujte pokyny výrobce týkající se údržby a servisu.
- Pokud máte nějaké pochybnosti, poraďte se s technickým oddělením výrobce.
- Následující kontroly by měly být provedeny u zařízení, která používají hořlavá chladiva.
 - Zda je velikost náplně v souladu s velikostí místnosti, ve které jsou nainstalovány části obsahující chladivo.
 - Zda větrací zařízení a vývody fungují adekvátně a nejsou zablokovány.
 - Pokud je použit nepřímý chladicí okruh, sekundární okruh musí být kontrolován na přítomnost chladiva.
 - Zda je označení na zařízení i nadále viditelné a čitelné. Označení značky, která nejsou čitelná, by měla být opravena.
 - Zda jsou chladicí potrubí nebo jednotlivé komponenty nainstalovány v takové poloze, ve které je nepravděpodobné, že budou vystaveny jakékoli látce, která by mohla zkorodovat komponenty obsahující chladivo, pokud nejsou tyto komponenty vyrobeny z materiálů, které jsou v podstatě odolné vůči korozi nebo jsou správně chráněny před korozi.



2-8. Kontrola elektrických zařízení

- Oprava údržba elektrických komponentů by měla zahrnovat počáteční bezpečnostní kontroly a postupy kontroly komponentů.
- Počáteční bezpečnostní kontroly by měly zahrnovat, ale nejsou omezeny na:
 - Zda jsou vybité kondenzátory: mělo by to být provedeno bezpečným způsobem, aby se zabránilo jiskření.
 - Zda během naplňování, zotavování nebo čištění systému, nejsou odhaleny žádné napájené elektrické komponenty a vodiče.
 - Zda je vytvořeno uzemnění.
- Vždy dodržujte pokyny výrobce týkající se údržby a servisu.
- Pokud máte nějaké pochybnosti, poraďte se s technickým oddělením výrobce.
- Pokud existuje porucha, která by mohla ohrozit bezpečnost, nesmí být k okruhu připojen žádný zdroj elektrické energie, pokud nebude porucha uspokojivě odstraněna.
- Pokud není možné chybu odstranit ihned, ale je třeba pokračovat v provozu, přijměte odpovídající dočasné řešení.
- Vlastník zařízení musí být informován, aby byly informovány všechny strany.

Bezpečnostní upozornění



3. Opravy utěsněných komponentů

- Při opravách utěsněných komponent, musí být všechny zdroje elektrické energie odpojeny od zařízení, před odebráním zapečetěných krytů atd.
- Pokud je absolutně nezbytné mít připojený zdroj elektrické energie do zařízení během servisu, pak musí být na nejkritičtějším místě umístěna trvale fungující forma detekce úniku, která upozorňuje na potenciálně nebezpečnou situaci.
- Zvláštní pozornost je třeba věnovat následujícím skutečnostem, k zajištění toho, aby při práci na elektrických komponentech nevyměnili kryty tak, že bude ovlivněna úroveň ochrany. Patří sem poškození kabelů, nadměrný počet připojení, svorky, které nebyly provedeny podle původní specifikace, poškození těsnění, nesprávná montáž ucpávek atd.
- Ujistěte se, zda je zařízení bezpečně namontováno.
- Ujistěte se, zda není těsnění nebo těsnicí materiály znehodnoceno tak, že již nesplňuje účel zabránění vniknutí hořlavého ovzduší.
- Náhradní díly musí být v souladu se specifikacemi výrobce.

POZNÁMKA: Použití silikonového tmelu může snížit účinnost některých typů zařízení pro detekci netěsností. V podstatě bezpečné komponenty nemusí být izolovány předtím, než se bude na nich pracovat.



4. Oprava ve své podstatě bezpečných komponent

- Neaplikujte žádné trvalé indukční ani kapacitní zatížení na okruh bez toho, abyste předešli přípustnému napětí a proudu povolenému pro používané zařízení.
- Vnitřní bezpečné komponenty jsou jediné typy, se kterými je možné pracovat v přítomnosti hořlavé atmosféry.
- Zkušební zařízení musí mít správné tarify.
- Tyto komponenty vyměňte jen za díly specifikované výrobcem. Díly nspecifikované výrobcem mohou způsobit vznícení chladiva v atmosféře při úniku.



5. Kabeláž

- Zkontrolujte, zda kabeláž nebude vystavena opotřebení, korozi, nadměrnému tlaku, vibracím, ostrým okrajům nebo jiným nepříznivým účinkům na životní prostředí.
- Při kontrole by měly být rovněž zohledněny účinky stárnutí nebo neustálé vibrace ze zdrojů, jako jsou kompresory nebo ventilátory.



6. Detekce hořlavých chladiv

- Za žádných okolností se při hledání nebo zjišťování netěsností chladicího média nesmí použít potenciální zdroje vznícení.
- Nesmí se používat halogenidová lampa (nebo jakýkoli jiný detektor s otevřeným plamenem).



7. Následující metody detekce úniku se považují za přijatelné pro všechny chladicí systémy.

- Při použití detekčního zařízení s citlivostí chladiva 5 gramů za rok nebo lepší, při tlaku nejméně 0,25 násobku maximálního povoleného tlaku (>1,04 MPa, max 4,15 MPa), například univerzálního snifferu, se nesmí zjistit žádné netěsnosti.
- Elektronické detektory úniku mohou být použity k detekci hořlavých chladiv, ale jejich citlivost nemusí být adekvátní, nebo mohou vyžadovat opětovnou kalibraci. (Detekční zařízení by mělo být kalibrováno v oblasti bez chladiva.)
- Ujistěte se, zda není detektor potenciálním zdrojem vznícení a je vhodný pro používané chladivo.
- Zařízení na detekci úniků bude nastaveno na procentuální hodnotu LFL chladiva a kalibruje se na použité chladivo a příslušné procento plynu (maximálně 25%) se potvrdí.
- Kapaliny na detekci úniku jsou vhodné pro použití s většinou chladiv, ale při používání čisticích prostředků obsahujících chlór, musí být zabráněno jejich použití, protože chlór může reagovat s chladivem a zkorodovat měděné potrubí.
- Pokud existuje podezření na netěsnost, všechny otevřené plameny musí být odstraněny/zhasnuty.
- Pokud je zaznamenán únik chladiva, které vyžaduje pájení natvrdo, vše chladivo je třeba získat ze systému, nebo izolovat (pomocí uzavíracích ventilů) ve vzdálené části systému od úniku. Při vypouštění chladiva se musí dodržovat bezpečnostní opatření v části č. 8.



8. Odstranění a evakuace

- V případě průniku do chladicího okruhu pro provádění oprav –nebo na jakýkoli jiný účel –musí být použity konvenční postupy. Je však důležité, aby se dodržovaly osvědčené postupy, protože je třeba zohlednit hořlavost. Dodržujte následující postup: odstraňte chladivo -> pročistěte okruh inertním plynem -> evakuujte -> opět pročistěte inertním plynem -> otevřete okruh řezáním nebo pájením.
- Chladicí náplň je třeba dostat zpět do správných regeneračních láhví.
- Systém musí být „propláchnut“ pomocí OFN, na zajištění ochrany zařízení.
- Tento proces může být nutné opakovat několikrát.
- Stlačený vzduch nebo kyslík se nesmí používat pro tento účel.
- Propláchnutím se dosáhne narušením vakua v systému s OFN a pokračujícím plněním, dokud nedosáhnete pracovního tlaku, následným odvodem do ovzduší a nakonec vytvořením vakua.
- Tento proces je třeba opakovat tolikrát, dokud se v systému nenachází žádné chladivo.
- Při použití konečné náplně OFN, by měl být systém odvodušněn na atmosférický tlak, pro umožnění fungování.
- Tato operace je naprosto nezbytná v případě pájení na pracovním potrubí.
- Ujistěte se, zda není výstup pro vakuové čerpadlo v blízkosti žádných zdrojů vznícení a zda je dostupné větrání.

OFN = bezkyslíkový dusík,
je typ inertního plynu.

Bezpečnostní upozornění



9. Postupy plnění

- Kromě běžných procesů plnění, je potřebné dodržovat následující požadavky.
 - Zabezpečte, aby při používání plnicího zařízení nedocházelo ke kontaminaci různých chladiv.
 - Hadice nebo potrubí by měly být co nejkratší, aby se minimalizovalo množství chladiva, které se v nich nachází.
 - Plnicí láhve musí být ve vzpřímené poloze.
 - Před plněním systému chladivem se ujistěte, zda je chladicí systém uzemněn.
 - Označte systém po dokončení plnění (pokud ještě není).
 - Věnujte mimořádnou pozornost tomu, aby se chladicí systém nepřehřel.
- Před opětovným plněním systému musí být tlak přezkoušen pomocí OFN (viz č. 7).
- Systém musí být přezkoušen na netěsnosti po ukončení plnění, ale ještě před uvedením do provozu.
- Následná zkouška netěsnosti by měla být provedena před opuštěním místa.
- Při plnění nebo vyprazdňování chladiva se může nahromadit elektrostatický výboj a vytvořit tak nebezpečný stav. Abyste předešli vzniku požáru nebo výbuchu, odvedte statickou elektřinu během přenosu uzemněním a spojením nádob a zařízení před plněním/ vyprazdňováním.



10. Vyřazení

- Před provedením tohoto postupu je nezbytné, aby byl technik zcela seznámen se zařízením a všemi jeho detaily.
- Doporučují se osvědčené postupy, aby byla všechna chladiva bezpečně obnovena.
- Před uskutečněním úlohy, odeberte vzorek oleje a chladiva pro případ potřeby analýzy před opětovným použitím získaného chladiva.
- Je důležité, aby byla k dispozici elektrická energie před zahájením úlohy.
 - a) Seznamte se se zařízením a jeho provozem.
 - b) Izolujte systém elektricky.
 - c) Před pokusem provedení postupu se ujistěte, zda:
 - je v případě potřeby k dispozici mechanické manipulační zařízení, pro manipulaci s tlakovými nádobami chladiva;
 - jsou k dispozici veškeré prostředky osobní ochrany, a zda jsou používány správně;
 - je proces obnovy neustále pod dohledem kompetentní osoby;
 - zda zařízení na znehodnocování a láhve zodpovídají příslušným normám.
 - d) Pokud je to možné, odčerpejte chladicí systém.
 - e) Pokud není možné dosáhnout podtlaku, vytvořte sběrné potrubí tak, aby bylo možné odstranit chladivo z různých částí systému.
 - f) Ujistěte se, zda se tlaková nádoba nachází v hodnotách před obnovením.
 - g) Spustte zařízení na obnovu a použijte jej v souladu s pokyny výrobce.
 - h) Nepřepněte tlakové nádoby. (Ne více než 80 % objemové kapalně náplně).



- i) Nepřesahujte maximální pracovní tlak tlakové nádoby a to ani dočasně.
 - j) Jestliže byly tlakové nádoby správně naplněny a proces byl dokončen, zkontrolujte, zda jsou tlakové nádoby a zařízení správně odebrány a zda jsou všechny uzavírací ventily na zařízení zavřeny.
 - k) Recyklované chladivo se nesmí plnit do jiného chladicího systému, pokud není vyčištěno a zkontrolováno.
- Při plnění nebo vyprazdňování chladiva se může nahromadit elektrostatický výboj a vytvořit tak nebezpečný stav. Abyste předešli vzniku požáru nebo výbuchu, odvedte statickou elektřinu během přenosu uzemněním a spojením nádob a zařízení před plněním/ vyprazdňováním.



11. Označování

- Zařízení musí být označeny tak, že bylo vypuštěno a vyprázdněno chladivo.
- Štítek musí být označený datem a podepsaný.
- Ujistěte se, zda jsou na zařízení štítky, které uvádějí, že zařízení obsahuje hořlavé chladivo.



12. Odstranění

- Při vypuštění chladiva ze systému, ať už za účelem opravy nebo vyřazení z provozu, doporučujeme osvědčené postupy na bezpečné odstranění všeho chladiva.
- Při přesunu chladiva do tlakových nádob se ujistěte, zda jsou použity pouze vhodné tlakové nádoby na sběr chladiva.
- Ujistěte se, zda je k dispozici správný počet tlakových nádob na zachycení celkové náplně systému.
- Všechny tlakové nádoby, které mají být použity, jsou určeny na obnovené chladivo a označené pro toto chladivo (to znamená, speciální tlakové nádoby na sběr chladiva).



- Tlakové nádoby musí být vybaveny tlakovým pojistným ventilem a příslušnými uzavíracími ventily v dobrém provozním stavu.
- Tyto tlakové nádoby se odklidí, a pokud je to možné, před sběrem ochladí.
- Sběrné zařízení musí být v dobrém provozním stavu se souborem pokynů týkajících se zařízení, které jsou na dosah ruky a musí být vhodné pro sběr hořlavých chladiv.
- Kromě toho, musí být k dispozici souprava kalibrovaných vah a musí být v dobrém provozním stavu.
- Hladice musí být úplné s odpojovacími spojkami a v dobrém stavu.
- Před použitím sběrného zařízení zkontrolujte, zda je v dostatečném provozním stavu, zda je správně udržováno, a zda jsou všechny přiřazené elektrické komponenty utěsněny, aby nedošlo ke vznícení v případě úniku chladiva. V případě pochybností se obraťte na výrobce.
- Získané chladivo se musí vrátit dodavateli chladiva ve správné sběrné tlakové nádobě a musí se zařadit příslušná poznámka o přepravě odpadů.
- Nemíchejte chladiva ve sběrných zařízeních a především ne v tlakových nádobách.
- Pokud je třeba odstranit kompresory nebo kompresorové oleje, dbejte na to, aby byly odklizeny na přijatelnou úroveň pro zajištění toho, že hořlavé chladivo nezůstane v mazivu.
- Proces odklizení musí být proveden před vrácením kompresoru dodavatelem.
- Pouze elektrický ohřev těla kompresoru by měl být použit k urychlení tohoto procesu.
- Při vypouštění oleje ze systému, to musí být provedeno bezpečně.

Použití

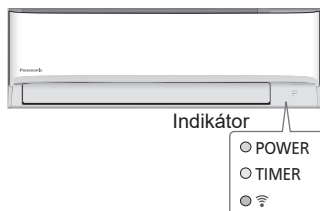

CS-TZ20/25/35/42/50WKEW
CS-RZ20/25/35/50WKEW
CS-MTZ16WKE



CS-TZ60/71WKEW

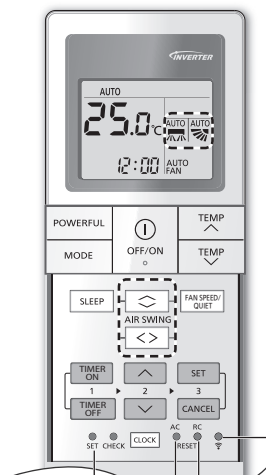

Nepoužívá se v běžném provozu.

Stisknutím obnovíte předchozí nastavení dálkového ovladače.

Stisknutím zapnete/vypnete funkci WLAN.

Nastavení směru proudění vzduchu

(CS-TZ20/25/35/42/50WKEW, CS-RZ20/25/35/50WKEW, CS-MTZ16WKE)



Horní poloha:

- Neupravujte polohu lamely rukou.

Boční směr:

- Boční směr lze nastavit ručně, viz obrázek.



Nastavení směru proudění vzduchu

(CS-TZ60/71WKEW)

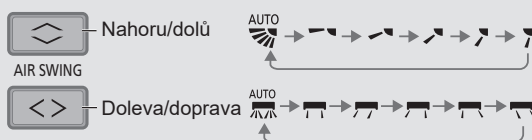

- Neupravujte polohu lamely rukou.

Nastavení RYCHLOSTI VENTILÁTORU a TICHÉHO PROVOZU



RYCHLOST VENTILÁTORU (FAN SPEED):

- Při nastavení AUTO se rychlost ventilátoru automaticky upravuje v závislosti na provozním režimu.

TICHÝ PROVOZ (QUIET):

- Tento provoz snižuje hluk proudícího vzduchu.

Pro rychlé dosažení nastavené teploty



- Tento provoz se automaticky ukončí po uplynutí 20 minut.

Připojení k síti



- Informace o nastavení modulu WLAN jsou uvedeny v příslušné příručce.

Pro maximální pohodlí během spánku



- Tento provozní režim Vám poskytne příjemné prostředí během spánku. V průběhu aktivační doby automaticky nastaví vhodnou teplotu.
- Po aktivaci tohoto režimu zhasne kontrolka vnitřní jednotky. K tomu nedojde, pokud jas kontrolky ručně ztlumíte.
- Spolu s tímto režimem lze nastavit časovač zapnutí (0,5, 1, 2, 3, 4, 5, 6, 7, 8 nebo 9 hodin).
- Tento provoz lze nastavit spolu s časovačem. Režim spánku má přednost před časovačem vypnutí.
- Tento režim lze ukončit stisknutím příslušného tlačítka, když časovač režimu spánku dosáhne 0,0 h.

Nastavení časovače

Jsou k dispozici 2 nastavení časovače zapnutí a vypnutí, aby bylo možné zapnout nebo vypnout jednotku v různý čas.

1 Zvolte časovač zapnutí nebo vypnutí
• Při každém stisknutí:
→ ① → ② → Zrušit

2 Nastavte požadovaný čas

3 Potvrďte volbu

Příklad:
Vypnout ve 22:00

TIMER OFF → OFF ① → 0:00 → 2 → 22:00 → SET → OFF ① → 22:00

- Časovač zapnutí nebo vypnutí deaktivujete stisknutím tlačítka **TIMER ON** nebo **TIMER OFF**, výběrem ① nebo ② a stisknutím tlačítka **CANCEL**.
- Pokud dojde k ruční deaktivaci časovače nebo jeho ukončení v důsledku výpadku napájení, můžete časovač znovu aktivovat stisknutím tlačítka **TIMER ON** nebo **TIMER OFF**, výběrem ① nebo ② a poté stisknutím tlačítka **SET**.
- Na displeji se zobrazí nejbližší nastavení časovače a postupně se aktivuje.
- Časovač závisí na hodinách nastavených v dálkovém ovladači a po nastavení se opakuje každý den. Nastavení hodin je popsáno v Rychlém průvodci.

Poznámka

- | | |
|---|--|
| <ul style="list-style-type: none"> • Lze zvolit zároveň. • Lze aktivovat ve všech režimech. • Opětovným stisknutím tlačítka se tyto funkce deaktivují. | <ul style="list-style-type: none"> • VÝKONNÝ PROVOZ, TICHÝ PROVOZ a RYCHLOST VENTILÁTORU nelze zvolit ve stejnou dobu. |
|---|--|

Provozní režim

- Je možné provozovat vnitřní jednotky jednotlivě nebo současně. Prioritu provozu má první zapnutá jednotka.
- Režimy VYTÁPĚNÍ a CHLAZENÍ nelze aktivovat současně pro různé vnitřní jednotky.
- Blikající provozní kontrolka signalizuje, že se vnitřní jednotka nachází v pohotovostním režimu.

AUTOMATICKÝ REŽIM (AUTO): Během provozu bliká provozní kontrolka.

Single

- Jednotka volí vhodný provozní režim každých 10 minut podle nastavení a teploty v místnosti.

Multi

- Jednotka volí vhodný provozní režim každé 3 hodiny podle nastavené teploty, venkovní teploty a pokojové teploty.

VYTÁPĚNÍ (HEAT):

V počáteční fázi tohoto režimu bliká provozní kontrolka. Chvilí trvá, než se jednotka zahřeje.

- U systému s uzamčeným režimem VYTÁPĚNÍ se po zvolení jiného provozního režimu, než je VYTÁPĚNÍ, zastaví vnitřní jednotka a provozní kontrolka začne blikat.

CHLAZENÍ (COOL):

Efektivně a komfortně chladí podle Vašich potřeb.

VYSOUŠENÍ (DRY):

Jednotka pracuje při nízkých otáčkách ventilátoru, aby se dosáhlo mírného chlazení.

Nastavení teploty šetřící energii

Provoz jednotky v doporučeném rozsahu teplot může ušetřit energii.

VYTÁPĚNÍ (HEAT): 20,0 °C ~ 24,0 °C / 68 °F ~ 75 °F.

CHLAZENÍ (COOL): 26,0 °C ~ 28,0 °C / 79 °F ~ 82 °F.

Směr proudění vzduchu

V režimu CHLAZENÍ (COOL)/VYSOUŠENÍ (DRY):

Pokud je nastaven AUTOMATICKÝ režim, lamela se pohybuje nahoru a dolů automaticky (v závislosti na použitelnosti).

V režimu VYTÁPĚNÍ (HEAT):

Pokud je nastaven AUTOMATICKÝ režim, horizontální lamela je zafixována v určené poloze.

Vertikální lamela se (v závislosti na použitelnosti) po zvýšení teploty pohybuje doleva/doprava.

Funkce automatického restartu

Jakmile dojde k obnovení napájení po výpadku elektrického proudu, jednotka začne po určité době automaticky pracovat v provozním režimu, který byl nastavený před výpadkem. Nastavení směru proudění vzduchu provedené před výpadkem elektrického proudu zůstane uloženo v paměti.

- Tato funkce není aktivní, pokud je nastaven ČASOVAČ.

Provozní podmínky

Tuto klimatizaci používejte v teplotním rozsahu uvedeném v tabulce.

Teplota °C (°F)		Vnitřní jednotka		Vnější jednotka Single Split *1		Vnější jednotka Multi Split *2	
		DBT	WBT	DBT	WBT	DBT	WBT
CHLAZENÍ	Max.	32 (89,6)	23 (73,4)	43 (109,4)	26 (78,8)	46 (114,8)	26 (78,8)
	Min.	16 (60,8)	11 (51,8)	-10 (14,0)	-	-10 (14,0)	-
VYTÁPĚNÍ	Max.	30 (86,0)	-	24 (75,2)	18 (64,4)	24 (75,2)	18 (64,4)
	Min.	16 (60,8)	-	-15 (5,0)	-16 (3,2)	-15 (5,0)	-16 (3,2)

Teplota °C (°F)		Vnější jednotka Multi Split *3	
		DBT	WBT
CHLAZENÍ	Max.	43 (109,4)	26 (78,8)
	Min.	16 (60,8)	11 (51,8)
VYTÁPĚNÍ	Max.	24 (75,2)	18 (64,4)
	Min.	-10 (14,0)	-11 (12,2)

DBT: Suchá teplota vzduchu, WBT: Mokrá teplota vzduchu

*1 CU-TZ20WKE, CU-TZ25WKE, CU-TZ35WKE, CU-TZ42WKE, CU-TZ50WKE, CU-TZ60WKE, CU-TZ71WKE, CU-RZ20WKE, CU-RZ25WKE, CU-RZ35WKE, CU-RZ50WKE

*2 CU-2Z35TBE, CU-2Z41TBE, CU-2Z50TBE, CU-3Z52TBE, CU-3Z68TBE, CU-4Z68TBE, CU-4Z80TBE, CU-5Z90TBE

*3 CU-2TZ41TBE, CU-2TZ50TBE, CU-3TZ52TBE

Pokyny pro čištění

Pro zajištění optimálního výkonu jednotky je nutné provádět pravidelné čištění. Znečištěná jednotka může způsobit poruchu. V takovém případě se na displeji zobrazí chybový kód „H99“. **Obraťte se na autorizovaného prodejce.**

- Před přistoupením k čištění vypněte napájení a vytáhněte zástrčku napájecího kabelu ze zásuvky.
- Nedotýkejte se hliníkového žebrování, ostré části mohou způsobit zranění.
- Nepoužívejte benzín, ředidlo ani čisticí prášek.
- Používejte pouze mýdlo (≈ pH 7) nebo neutrální čisticí prostředek pro domácnost.
- Nepoužívejte vodu o teplotě vyšší než 40 °C / 104 °F.

Vnitřní jednotka

Otřete jednotku měkkým, suchým hadříkem. Výměníky tepla a ventilátory by měl pravidelně čistit autorizovaný prodejce.



Venkovní jednotka

Odstraňte nečistoty, které se nacházejí kolem vnější jednotky. Odstraňte případné předměty, které blokují odtokové potrubí.

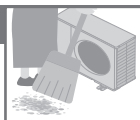

Přední panel

Opatrně omyjte a vysušte.

Otevření předního panelu

- 2 Vytáhněte nahoru.

Vodorovně

- 1 Zvedněte nad vodorovnou úroveň.

Bezpečné zavření předního panelu

- 2 Zarovnejte a zatlačte.

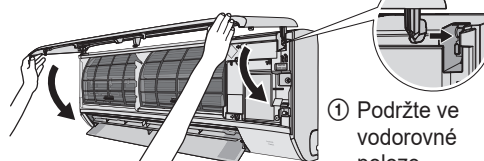

- 3 Zavřete směrem dolů.
- 4 Zatlačte na oba konce a střed předního panelu.

Vnitřní jednotka (vzhled jednotky se může lišit v závislosti na modelu)

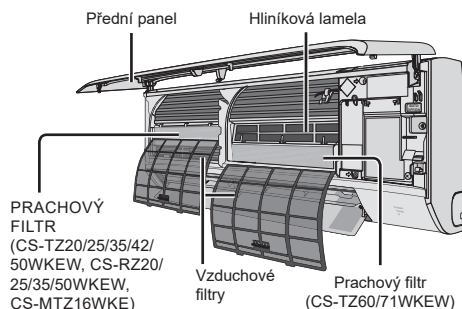

Vzduchové filtry

Každé 2 týdny

- Filtry opatrně opláchněte vodou, aby nedošlo k poškození jejich povrchu.
- Filtry nechte důkladně uschnout ve stínu, v dostatečné vzdálenosti od ohně.
- Poškozené filtry je nutné vyměnit.



Vyjmutí vzduchového filtru

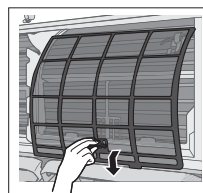

Přípevnění vzduchového filtru

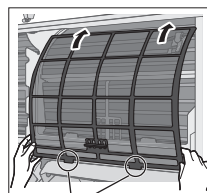

Zasuňte do jednotky

Prachový filtr

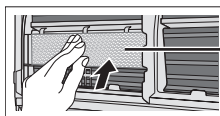

Prachový filtr (Umístění filtru se může lišit v závislosti na modelu.)

- Nemyjte prachový filtr ve vodě.
- Vyměňte filtr, pokud dojde k jeho poškození. CS-TZ20/25/35/42/50/60/71WKEW, MTZ16WKE - číslo dílu: CZ-SA31P (vyměňte každé 2 roky). CS-RZ20/25/35/50WKEW - číslo dílu: CZ-SA32P (vyměňte každých 10 let).

Odstraňování potíží

Následující příznaky neznamenají poruchu.

Problém	Příčina
Indikátor napájení POWER bliká už před zapnutím zařízení.	<ul style="list-style-type: none"> Toto je první krok v přípravě na provoz, když je nastaveno časované zapnutí. Při nastavení časovače zapnutí se může zařízení spustit dříve (až o 35 minut) před nastaveným časem, aby se požadovaná teplota dosáhla v nastavený čas.
Indikátor napájení POWER bliká v režimu vytápění (HEAT), přičemž ze zařízení nevychází teplý vzduch (a lamela je zavřená).	<ul style="list-style-type: none"> Zařízení je v režimu rozmrazování (a funkce proudění vzduchu AIR SWING je nastavená do režimu AUTO (automaticky)).
Indikátor napájení (POWER) bliká a přestane blikat při spuštění režimu COOL (chlazení)/ DRY (odvlhčování).	<ul style="list-style-type: none"> Systém byl zamčen na provoz pouze v režimu HEAT (vytápění).
Indikátor časovače TIMER stále svítí.	<ul style="list-style-type: none"> Časovač je aktivován a nastavení platí opakovaně každý den.
Po opětovném spuštění se provoz o několik minut opozdí.	<ul style="list-style-type: none"> Zpoždění je ochrana kompresoru zařízení.
Kapacita chlazení/vytápění je snížena v průběhu nastavení nejnižších otáček ventilátoru.	<ul style="list-style-type: none"> Nízké otáčky ventilátoru jsou provozem s nízkým hlukem, takže kapacita chlazení/vytápění může být snížena (v závislosti na podmínkách). Zvýšením otáček ventilátoru zvýšíte kapacitu.
Vnitřní ventilátor se při vyhřívání občas zastaví.	<ul style="list-style-type: none"> Zabrání se tak nežádoucím ochlazením.
Vnitřní ventilátor se při automatickém nastavení rychlosti občas zastaví.	<ul style="list-style-type: none"> Tato funkce umožňuje odstranit zápach z prostředí během provozu.
Vzduch nadále proudí i po zastavení provozu zařízení.	<ul style="list-style-type: none"> Odebírání zbytkového tepla z vnitřní jednotky (maximálně 30 sekund).
V místnosti je podivný zápach.	<ul style="list-style-type: none"> Je možné, že je to vlhký zápach ze stěn, koberců, nábytku nebo šatstva.
Během provozu slyšet praskání.	<ul style="list-style-type: none"> Změny teploty způsobují roztahování/smršťování zařízení.
Během provozu je slyšet zvuk proudění tekutiny.	<ul style="list-style-type: none"> Proudění chladicího směsi uvnitř zařízení.
Z vnitřní jednotky se šíří opar.	<ul style="list-style-type: none"> Kondenzace v důsledku ochlazení.
Z venkovní jednotky uniká voda/para.	<ul style="list-style-type: none"> Dochází ke kondenzaci nebo vypařování na povrchu trubek.
Změna zabarvení některých plastových dílů.	<ul style="list-style-type: none"> Změna zabarvení závisí na druhu materiálů použitých v plastových dílech, přičemž je urychlena při vystavení teple, slunečnímu záření, UV záření nebo povětrnostním vlivům.
LED dioda bezdrátové sítě LAN svítí i po vypnutí jednotky.	<ul style="list-style-type: none"> Je aktivováno LAN připojení jednotky k routeru.

Před oslovením servisu zkontrolujte zařízení podle následujících pokynů

Problém	Zkontrolujte
Provoz v režimu HEAT (vytápění)/COOL (chlazení) je neefektivní.	<ul style="list-style-type: none"> Správně nastavte teplotu. Zavřete všechna okna a dveře. Vyčistěte nebo vyměňte filtry. Odstraňte všechny překážky v otvorech proudění vzduchu.
Zařízení je během provozu hlučné.	<ul style="list-style-type: none"> Zkontrolujte, zda zařízení není namontováno šikmo. Zavřete přední panel správně.
Dálkový ovladač nefunguje. (Jas displeje je nízký nebo vysílaný signál je slabý.)	<ul style="list-style-type: none"> Vložte baterie správně. Vyměňte slabé baterie za nové.
Zařízení nepracuje.	<ul style="list-style-type: none"> Zkontrolujte, zda není vyřazen jistič. Zkontrolujte, zda nejsou nastaveny časovače.
Zařízení nepřijímá signál z dálkového ovladače.	<ul style="list-style-type: none"> Zkontrolujte, zda před přijímačem není žádná překážka. Zářivkové osvětlení může rušit přenos řídicích signálů dálkového ovladače. Poradte se s autorizovaným prodejcem.

Odstraňování potíží

Když...

■ Dojde k poruše dálkového ovladače

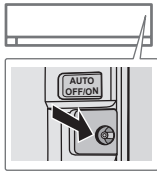

(Vzhled jednotky se může lišit v závislosti na modelu)

1. Zvedněte čelní panel.
2. Jedním stisknutím tlačítka aktivujte AUTOMATICKÝ režim.
3. Stiskněte a podržte tlačítko, dokud neuslyšíte 1 pípnutí. Poté tlačítko uvolněte. Klimatizace bude pracovat v nuceném režimu CHLAZENÍ.
4. Opakujte krok 3. Stiskněte a podržte tlačítko, dokud neuslyšíte 2 pípnutí. Klimatizace bude pracovat v nuceném režimu VYTÁPĚNÍ.
5. Opětovným stisknutím tlačítka klimatizaci vypnete.

■ Kontrolky svítí příliš jasně

- Chcete-li ztmavit nebo obnovit jas kontrolky, stiskněte a podržte tlačítko  po dobu 5 sekund.

■ Je nutné provést sezónní kontrolu po delší provozní pauze

- Zkontrolujte stav baterií v dálkovém ovladači.
- Zkontrolujte, zda se v blízkosti vstupů a výstupů vzduchu nenachází překážky.
- Tlačítkem Auto OFF/ON vyberte režim CHLAZENÍ/VYTÁPĚNÍ. Po 15 minutách provozu klimatizace je mezi otvory pro vstup a výstup vzduchu následující teplotní rozdíl:

COOL: $\geq 8\text{ }^{\circ}\text{C}$ / $14.4\text{ }^{\circ}\text{F}$ | HEAT: $\geq 14\text{ }^{\circ}\text{C}$ / $25.2\text{ }^{\circ}\text{F}$

■ Jednotky nebudete delší dobu používat

- Aktivujte režim VYTÁPĚNÍ na 2 až 3 hodiny, aby se důkladně odstranila vlhkost, která zůstala ve vnitřních částech jednotek. Zabráníte tak růstu plísní.
- Vypněte zdroj napájení a vytáhněte zástrčku napájecího kabelu ze zásuvky.
- Vyjměte baterie z dálkového ovladače.

PŘÍPADY, KDY KLIMATIZACE NENÍ PROVOZUSCHOPNÁ

VYPNĚTE NAPÁJENÍ A VYTÁHNĚTE ZÁSTRČKU NAPÁJECÍHO KABELU ZE ZÁSUVKY.

V následujících případech se obraťte na autorizovaného prodejce:

- Abnormální hluk během provozu.
- Do dálkového ovladače vnikla voda nebo cizí částice.
- Z vnitřní jednotky vytéká voda.
- Jistič se často vypíná.
- Napájecí kabel je nepřirozeně teplý.
- Přepínače nebo tlačítka nefungují správně.

Způsob získání chybových kódů

Pokud zařízení přestane pracovat a bliká indikátor časovače (TIMER), použijte dálkový ovladač k získání chybového kódu.

① Stiskněte na 5 sekund

③ Stiskněte na 5 sekund na ukončení kontroly

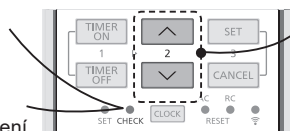

② Opakovaně stiskněte, dokud neuslyšíte pípnutí, potom si запиšte chybový kód

④ Zařízení vypněte a chybový kód oznamte autorizovanému prodejci

- U některých chyb můžete zařízení restartovat v omezeném provozu, v takovém případě po jeho spuštění zazní 4 zvukové signalizace.

Diagnostické zobrazení	Odchyłka/Kontrola ochrany
H 00	Žádná paměť o poruše
H 11	Nestandardní komunikace vnitřní/ venkovní jednotky
H 12	Kapacita vnitřní jednotky je nesrovnatelná
H 14	Abnormalita snímače teploty vnitřního vzduchu
H 15	Abnormalita snímače teploty venkovního kompresoru
H 16	Abnormalita vnějšího transformátoru proudu (CT)
H 17	Abnormalita snímače teploty venkovního sání
H 19	Uzamčení mechanismu motoru vnitřního ventilátoru
H 21	Abnormalita provozu plovákového snímače
H 23	Abnormalita teplotního snímače 1 vnitřního výměníku tepla
H 24	Abnormalita teplotního snímače 2 vnitřního výměníku tepla
H 25	Abnormalita vnitřního iontového zařízení
H 26	Abnormalita mínusové hodnoty ION
H 27	Abnormalita snímače teploty vnějšího vzduchu
H 28	Abnormalita teplotního snímače 1 vnějšího výměníku tepla
H 30	Abnormalita čidla teploty vnějšího výfukového potrubí
H 31	Abnormalita snímače teploty bazény
H 32	Abnormalita teplotního čidla 2 vnějšího výměníku tepla
H 33	Nesprávné připojení vnitřní/venkovní jednotky
H 34	Abnormalita snímače teploty venkovního chladiče
H 35	Nepříznivý proud vody vnitřní/venkovní jednotky
H 36	Abnormalita snímače teploty venkovního plynového potrubí
H 37	Abnormalita snímače teploty venkovního potrubí na kapaliny
H 38	Nesprávné propojení vnitřní/venkovní jednotky (kód značky)
H 39	Abnormální provoz vnitřní jednotky nebo pohotovostní režim

Diagnostické zobrazení	Odchyłka/Kontrola ochrany
H 41	Abnormální připojení vodičů nebo potrubí
H 50	Motor ventilátoru je uzamčen
H 51	Motor ventilátoru je uzamčen
H 52	Abnormalita upevnění koncového spínače otáčení doleva a doprava
H 58	Abnormalita vnitřního snímače plynu
H 59	Abnormalita eko snímače
H 64	Abnormalita venkovního snímače vysokého tlaku
H 67	nanoe abnormalita
H 70	Abnormalita světelného snímače
H 71	Abnormalita DC chladičho ventilátoru uvnitř ovládací desky
H 72	Abnormalita snímače teploty v nádrži
H 85	Abnormální komunikace mezi vnitřním a bezdrátovým LAN modulem
H 97	Uzamčení mechanismu motoru vnějšího ventilátoru
H 98	Vnitřní ochrana proti vysokému tlaku
H 99	Ochrana proti zamrznutí vnitřní jednotky
F 11	Abnormalita přepínání čtyřcestného ventilu
F 16	Celková ochrana proti běžnému proudu
F 17	Zamrznutí vnitřních jednotek v pohotovostním režimu
F 18	Abnormalita blokování okruhu odvlhčování
F 87	Ochrana před přehřátím ovládacího boxu
F 90	Ochranný obvod korekce účinníku (PFC)
F 91	Abnormalita chladičho cyklu
F 93	Abnormální otáčení se vnějšího kompresoru
F 94	Ochrana proti překročení výtlačku kompresoru
F 95	Ochrana proti vysokému tlaku venkovní jednotky
F 96	Ochrana proti přehřátí modulu výkonového tranzistoru
F 97	Ochrana proti přehřátí kompresoru
F 98	Celková ochrana proti běžnému proudu
F 99	Zjišťování vrcholu stejnosměrného proudu (DC) venkovní jednotky

* Některé chybové kódy nemusí platit pro váš model.
Podrobnější informace získáte od autorizovaného prodejce.

Informace

Informace pro uživatele o sběru a likvidaci starých zařízení a použitých baterií



Tento výrobek je označen tímto symbolem. Tento symbol upozorňuje na to, že vysloužilá elektrická nebo elektronická zařízení nelze zlikvidovat spolu s běžným domovním odpadem.

Nepokoušejte se klimatizaci sami demontovat: Demontáž výrobku a dalších částí smí provést pouze kvalifikovaný technik v souladu s příslušnými místní a národní legislativou.

Zpracování výrobku a odpadu smí provést pouze specializované zařízení, neboť jen tak dojde k jejich správné likvidaci, obnově a recyklaci.

Tyto symboly na výrobcích, obalech a / nebo průvodní dokumentaci znamenají, že použité elektrické a elektronické výrobky a baterie se nesmí likvidovat jako běžný komunální odpad.

V zájmu zajištění správného způsobu likvidace, zpracování a recyklace předejte tyto výrobky a použité baterie na specializovaném sběrném místě v souladu s vaší státní legislativou.

Správným způsobem likvidace těchto výrobků a baterií přispějete k zachování cenných zdrojů a předejdete případným negativním dopadům na lidské zdraví a životní prostředí, které by jinak mohly vzniknout v důsledku nesprávného zacházení s odpady.

Podrobnější informace o sběru a recyklaci opotřebovaných výrobků a použitých baterií získáte na místním úřadě, ve firmě zajišťující likvidaci odpadu nebo u prodejce, u kterého jste si výrobky koupili.

Při nesprávné likvidaci tohoto druhu odpadu mohou být v souladu se státní legislativou uloženy pokuty.



Pro firmy a podnikatelů v zemích Evropské unie

V případě potřeby likvidace opotřebovaných elektrických a elektronických zařízení získáte bližší informace od svého prodejce nebo dodavatele.

[Informace o likvidaci výrobků v zemích mimo Evropskou unii]





Tyto symboly platí pouze pro uživatele v zemích Evropské unie. V případě potřeby likvidace se prosím obraťte na místní úřady nebo prodejce a informujte se o správném způsobu likvidace.



Pb

Poznámka týkající se symbolu baterie (dva příklady symbolů ve spodní části):

Tento symbol může být použit v kombinaci s chemickou značkou. V takovém případě vyhovuje požadavkům stanoveným směrnicí pro obsaženou chemikálii.

 VAROVÁNÍ	<p>Tento symbol představuje, že toto zařízení používá hořlavé chladivo. V případě úniku chladiva, spolu s externím zdrojem vznícení, existuje možnost zapálení.</p>		<p>Tento symbol představuje, že je třeba si pečlivě přečíst návod k obsluze.</p>
	<p>Tento symbol představuje, že s tímto zařízením by měl manipulovat servisní personál s odkazem na instalační pokyny.</p>		<p>Tento symbol představuje, že v návodu k obsluze a/ nebo instalačních pokynech jsou uvedeny informace.</p>

Poznámka

Poznámka

Produkt Panasonic

Na tento výrobek se vztahuje e-Záruka Panasonic.
Nákupní doklad si prosím uschovejte.
Informace a podmínky záruky pro tento produkt jsou k dispozici na
www.panasonic.com/cz
nebo na následujících telefonních číslech: 236032911 – číslo pro
volání z pevné linky

Panasonic Corporation
1006 Kadoma, Kadoma City,
Osaka, Japonsko
Webová stránka: <http://www.panasonic.com>

© Panasonic Corporation 2019

Autorizovaný zástupce v EU
Panasonic Testing Centre
Panasonic Marketing Europe GmbH
Winsbergring 15, 22525 Hamburg, Německo

ACXF55-27151
PS1219-1