

Regulus

www.regulus.cz



RegulusHBOX

Návod na instalaci a použití
RegulusHBOX 212 CTC 3/3

CZ

RegulusHBOX

OBSAH

A. OBECNÉ INFORMACE	5
A1. Bezpečnostní pokyny	5
A2. Popis a použití	5
A2.1. Vytápění	5
A2.2. Chlazení	5
A2.3. Popis	5
A3. Komponenty	7
A4. Hydraulické schéma vnitřního zapojení	8
A5. Parametry	9
B. INSTALACE A ZAPOJENÍ	11
B1. Rozměrové schéma	11
B2. Požadavky na místo instalace	12
B3. Instalace	12
B4. Hydraulické zapojení	13
B4.1. Hydraulické schéma zapojení s jedním otopným okruhem	15
B4.2. Hydraulické schéma zapojení se dvěma otopnými okruhy	16
B5. Elektrické připojení	17
B5.1. Přivedení kabelů	17
B5.2. Přípojná svorkovnice	18
B5.3. Celkové schéma interního elektrického zapojení	19
B5.4. Schéma zapojení periferií MaR k jednotce RegulusHBOX	20
B5.5. Připojení a nastavení volitelného příslušenství – pokoj. čidlo/ jednotka, termostat...	21
B6. Kontrola před uvedením do provozu	22
C. NASTAVENÍ POMOCÍ HLAVNÍHO DISPLEJE	23
C1. Hlavní nabídka menu	23
C1.1. Nastavení TOPENÍ	24
C1.2. Nastavení TEPLÁ VODA	24
C1.3. Nastavení CIRKULACE TV	25
C1.4. Nastavení TEPELNÉ ČERPADLO	25
C1.5. Nastavení DOPLŇKOVÝ ZDROJ	25
C1.6. Nastavení VĚTRÁNÍ	25
C1.7. Nastavení REGULUS ROUTE	26
D. NASTAVENÍ PŘÍSTUPU NA WEB REGULÁTORU	27
D1. Přístup k regulátoru přes místní síť	27
D2. Přístup k regulátoru napřímo přes síťový kabel	27
D3. Připojení přes mobilní aplikaci Regulus IR Client	31
E. NASTAVENÍ REGULÁTORU PROSTŘEDNICTVÍM WEBOVÉHO PROHLÍŽEČE	32
E1. Úvodní obrazovka (HOME)	32
E2. Dlaždice pro topení a teplou vodu	33
E3. Dlaždice pro cirkulaci teplé vody a větrání	34
E4. Zobrazení schématu (SCHÉMA)	34
E5. Menu otopných zón (TOPENÍ)	35

E6. Nastavení otopných zón (Zóna 1 až 6)	35
E6.1. Nastavení pokojové teploty	36
E6.2. Nastavení časového programu	36
E6.3. Nastavení funkce Zima/léto (blokuje topení v létě).....	37
E6.4. Nastavení ekvitermní křivky	37
E6.5. Nastavení chlazení	38
E7. Zóna AKU	38
E8. Ohřev bazénu	38
E9. Prázdniny	39
E10. Menu přípravy teplé vody (TEPLÁ VODA)	39
E10.1. Teplá voda	39
E10.2. Nastavení požadovaných teplot	39
E10.3. Nastavení cirkulace teplé vody	40
E10.4. Anti-Legionela	40
E11. Menu zdrojů (ZDROJE)	40
E11.1. Tepelné čerpadlo	40
E11.2. Solární ohřev	41
E11.3. FVE (Fotovoltaická elektrárna)	42
E11.4. Krb, kotel na tuhá paliva	43
E11.5. Elektrická topná tělesa jednotky RegulusHBOX	44
E12. Menu s ostatním nastavením (OSTATNÍ)	45
E12.1. Vstupy a výstupy	45
E12.2. Přístup a heslo	45
E12.3. Obecné nastavení	45
E12.4. Přehled funkcí	45
E12.5. Historie poruch	45
E12.6. Zóna VZT / Zóna VZT 2	45
E12.7. Univerzální výstupy (Univerzální funkce)	47
E12.8. RegulusRoute	48
E13 Menu s přístupem k návodům (NÁVODY)	48
F. NASTAVENÍ REGULÁTORU POMOCÍ SERVISNÍHO DISPLEJE	49
F1. Ovládání regulátoru	49
F2. Přehled parametrů zobrazovaných na servisním displeji	49
F2.1. Základní displej	49
F2.2. Displej zobrazení zóny (zóna 1, zóna 2)	50
F2.3. Displej zobrazení solárního systému	51
F2.4. Displej zobrazení zóny teplé vody	51
F2.5. Displej zobrazení tepelného čerpadla, kaskády tepelných čerpadel	51
F2.6. Displej s číslem a datem uvolnění firmwaru	53
F2.7. Regulátor v továrním nastavení	53
F2.8. Výběr požadovaného nastavení (menu)	53
F3. Uživatelské nastavení	54
F3.1. Otopné zóny	54
F3.2. Zóna VZT	54

F3.3. Časové programy	55
F3.4. Ekvitermní křivky	55
F3.5. Ovládání tepelného čerpadla	55
F3.6. Poruchy TČ	55
F3.7. Poruchy ostatní	55
F3.8. Nastavení přípravy teplé vody	56
F3.9. Nastavení ohřevu akumulární nádrže	56
F3.10. Nastavení cirkulace teplé vody	56
F3.11. Statistika	56
F3.12. Provozní údaje	57
F3.13. Ostatní	57
F3.14. Nastavení data a času	57
F3.15. Regulus Route - parametry spojení se službou	57
F4. Přídavné moduly	58
F4.1. Modul Krb	58
F4.2. UNI modul, UNI modul 2	58
G. ÚDRŽBA	59
G1. Uživatelská údržba	59
G2. Demontáž předních krytů	59
G3. Demontáž krytu elektroinstalace	60
G4. Odborná údržba	60
G5. Odstavení z provozu	61
G6. Recyklace / likvidace	61
H. SERVIS	61
H1. Indikace poruch	61
H2. Záznamník oprav a kontrol	62

A. OBECNÉ INFORMACE

Návod na instalaci a použití je nedílnou součástí výrobku. Před zahájením jakýchkoliv činností si tento návod přečtěte a uložte jej na kdykoliv přístupném místě. V případě ztráty návodu je možné stáhnout aktuální verzi ve formátu pdf na webových stránkách www.regulus.cz

A1. Bezpečnostní pokyny

- **Tento spotřebič by měl být používán pouze osobami, které jsou řádně poučeny o bezpečném používání spotřebiče a chápou související rizika. Spotřebič by neměl být používán dětmi a osobami s omezenými fyzickými, smyslovými nebo mentálními schopnostmi nebo s nedostatečnými zkušenostmi a znalostmi. Je výslovně zakázáno, aby si se spotřebičem hrály děti!**
- **Hydraulické zapojení** jednotky RegulusHBOX musí být provedeno osobou odborně způsobilou podle platných norem a předpisů.
- **Sejmout kryt elektroinstalace je povoleno pouze osobám s elektrotechnickou kvalifikací.**
- Veškeré elektroinstalační práce musí být provedeny osobou odborně způsobilou, v souladu s tímto návodem a dle platných norem a předpisů.
- Nezasahujte do interní elektroinstalace jednotky RegulusHBOX, která je zhotovena z výroby.
- **Před zahájením práce na elektroinstalaci je nutné odpojit RegulusHBOX od zdroje napětí!**
- **Regulátor integrovaný v jednotce RegulusHBOX v žádném případě nenahrazuje bezpečnostní prvky systému vytápění ani systému přípravy teplé vody.** Tyto bezpečnostní prvky musí být instalovány v souladu s platnými normami a předpisy. Instalaci proveďte podle projektu a dbejte na osazení všech předepsaných bezpečnostních prvků.
- Nastavení regulátoru a připojení volitelného příslušenství musí být provedeno v souladu s pokyny uvedenými v tomto návodu.

A2. Popis a použití

A2.1 Vytápění

Vnitřní jednotka RegulusHBOX slouží k vytápění a přípravě TV inverterovým tepelným čerpadlem CTC (řada 600).

Při instalaci s jedním otopným okruhem se čerpadlová skupina instaluje přímo na jednotku RegulusHBOX. Pro instalace s více otopnými okruhy je doporučeno použití rozdělovače. **V případě použití se zemním tepelným čerpadlem CTC EcoPart je nutné z tepelného čerpadla vyjmout oběhové čerpadlo a vložit místo něho vkládací kus (kód 17391).** Jednotka RegulusHBOX je určena výhradně pro vnitřní instalaci.

A2.2 Chlazení

Chlazení objektu tepelným čerpadlem

Jednotku RegulusHBOX není možné bez dodatečné úpravy použít pro chlazení. Pokud zamýšlíte tepelným čerpadlem CTC EcoAir 712M i chladit, je nutné dodatečně namontovat sadu pro chlazení (objednací kód 21100). S touto sadou je možné chladit již od teploty pracovní kapaliny 5°C. Bližší informace naleznete v návodu k sadě pro chlazení.

Pasivní chlazení objektu z primárního okruhu tepelného čerpadla CTC EcoPart 600 (zemního kolektoru či vrtu)

Jednotku RegulusHBOX není možné bez dodatečné úpravy použít pro pasivní chlazení ze zemního kolektoru či vrtu tepelného čerpadla. K pasivnímu chlazení je nutné nainstalovat sadu pro chlazení (objednací kód 21100) a speciální sadu s výměníkem pro napojení primárního okruhu tepelného čerpadla na otopný/chladicí okruh. Tento způsob chlazení vyžaduje speciální hydraulické zapojení systému a je nutné jej řešit v návaznosti na celý otopný/chladicí okruh. V případě požadavku na tento způsob chlazení objektu kontaktujte obchodní oddělení firmy Regulus nebo příslušného regionálního obchodního zástupce. Aktuální kontakty naleznete na internetové adrese <https://www.regulus.cz/cz/obchodni-oddeleni>.

A2.3 Popis

Jednotka obsahuje kombinovanou akumulární nádrž (typ HSK). Příprava TV je řešena průtokovým způsobem v nerezovém výměníku. Nádrž je určena pro otopné systémy s jedním nebo více směšovanými, či přímými otopnými okruhy. Pomocí volitelného solárního modulu (sady s výměníkem) je možné připojit solární termický systém.

Provoz jednotky RegulusHBOX a připojených systémů vytápění a přípravy teplé vody je řízen vestavěným inteligentním regulátorem, který je z výroby kompletně elektricky zapojen. Tento regulátor je vybaven vlastními webovými stránkami (webserverem) s možností dálkového ovládní pomocí webového prohlížeče v počítači nebo pomocí chytrého telefonu či tabletu s instalovanou aplikací Regulus IR Client (dostupné jsou verze pro Android a iOS).

Součástí jednotky RegulusHBOX je kombinovaná akumuláční nádrž HSK s vestavěným nerezovým výměníkem pro přípravu TV osazená dvěma topnými tělesy o celkovém výkonu 12 kW spínanými v krocích po 2 kW.

Přepínání tepelného čerpadla mezi vytápěním a přípravou TV zajišťuje vestavěný třícestný zónový ventil s pohonem.

Informace o aktuálním provozním stavu je možné odečítat na ovládací jednotce s grafickým displejem s českým menu umístěné na čelním krytu jednotky RegulusHBOX. **Připojovací kabel ovládací jednotky je (z důvodů prevence jeho vytržení při instalaci) z výroby nezapojen.** Při montáži je nutné jej zapojit do protikusů s označením „Displej“ na krytu elektroinstalace. Ovládací jednotku je v případě potřeby možné přemístit do obytné části domu, kde může zároveň plnit funkci pokojového čidla teploty a vlhkosti (propojení kabelem JYSTY 1x2x0,8). V takovém případě je místo ovládací jednotky nutné nainstalovat záslepku (objednací kód 18248 – není součástí dodávky).

Základní prvky vnitřní jednotky RegulusHBOX

- Regulátor IR jednotky RegulusHBOX se vzdáleným přístupem z počítače nebo mobilní aplikace.
- Ovládací jednotka s grafickým displejem s českým menu, kterou lze použít jako pokojovou jednotku (dvouvodičové připojení).
- Kombinovaná akumuláční nádrž HSK o celkovém objemu 210 l, rozdělená těsnou dělicí přepážkou v poměru 49 l (vytápění), 140 l (příprava TV), 21 l nerezový výměník.
- Příprava TV v nerezovém výměníku 6 m².
- Topná tělesa o výkonu 12 kW spínaná v krocích po 2 kW (max. výkon lze omezit v menu regulace).
- Třícestný zónový kulový ventil pro přepínání tepelného čerpadla mezi vytápěním a přípravou TV.
- Odpadní potrubí od pojistných ventilů vč. zápachové uzávěry.
- Elektroinstalace včetně svorkovnice pro snadné připojení tepelného čerpadla a dalšího příslušenství včetně jištění základních prvků.
- Čidlo teploty a tlaku otopné vody, čidlo teploty TV.

Příslušenství v příbalu

- Bezpečnostní skupina otopného systému vč. odvzdušňovacího ventilu, pojistného ventilu 3bar, manometru a odbočky pro dopouštění otopné vody / připojení doplňkové expanzní nádoby v případě, že exp. nádoba 12 l není dostatečná.
- Pojistná sada na potrubí studené vody vč. zpětného ventilu, pojistného ventilu 8 bar, manometru, odbočky pro připojení expanzní nádoby/cirkulace a odbočky pro dopouštění otopné vody.
- Venkovní teplotní čidlo.
- Čerpadlová skupina okruhu tepelného čerpadla s oběhovým čerpadlem Wilo Para 25/8 iPWM1 a kulovým kohoutem s filtrem a magnetem (Magnet Filterball).
- Expanzní nádoba 2 l pro TV
- Expanzní nádoba 12 l pro otopný systém a akumuláční nádrž.

A3. Komponenty



Foto otevřené jednotky RegulusHBOX zobrazuje stav po sejmutí krytu elektroinstalace.

- 1 – Čerpadlová skupina okruhu tepelného čerpadla - součást příbalu
- 2 – Bezpečnostní skupina otopného systému (pojistný ventil 3bary, odvzdušňovací ventil, tlakoměr, odbočka s vypouštěcím ventilem určeným pro dopouštění otopného systému) - součást příbalu
- 3 – Pojistná sada SV (uzavírací ventil G3/4“F pro připojení přívodu SV, zpětný ventil s kontrolním ventilkem, pojistný ventil SV 8bar, vypouštěcí ventil sloužící i pro dopouštění otopného systému, tlakoměr, odbočka pro připojení cirkulace/expanzní nádoby TV) - součást příbalu
- 4 – Zápachová uzávěra (sifon)
- 5 – Přípojná svorkovnice
- 6 – Jistič měření a regulace (B6A 1f)
- 7 – Jistič tepelného čerpadla (B16A 3f)
- 8 – Regulátor IR RegulusHBOX
- 9 – Konektor ovládací jednotky
- 10 – Výrobní štítek se sériovým číslem
- 11 – Havarijní termostat
- 12 – Tlakový snímač pro monitorování tlaku v otopném systému
- 13 – Servisní ventil k expanzní nádobě
- 14 – 12l expanzní nádoba ÚT - součást příbalu
- 15 – Řídící čidlo TV
- 16 – Vstup pro připojení solárního modulu
- 17 – Čidlo havarijního termostatu
- 18 – Elektrická topná tělesa 2x6 kW
- 19 – Ventilek expanzní nádoby
- 20 – Výstup pro připojení solárního modulu
- 21 – Čerpadlová skupina ÚT (není součástí dodávky)
- 22 – Prostupy pro kabely
- 23 – Napájecí zdroj pro IR
- 24 – Pomocná interní svorkovnice
- 25 – Stykač elektrických topných těles
- 26 – Třícestný zónový ventil pro přepínání vytápění a přípravy TV
- 27 – Vypouštěcí kohouty G1/2“M otopného systému a nádrže
- 28 – Expanzní nádoba 2 l pro TV - součást příbalu
- 29 – Nastavitelné nožičky pro vyrovnání jednotky RegulusHBOX
- 30 – Venkovní teplotní čidlo Pt 1000 - součást příbalu
- 31 – Teplotní čidlo teploty otopné vody Pt 1000 s kabelem o délce 4 m - připojeno, uloženo v prostupu pro kabely
- 32 – Redukce 3/4“F x 1/2“F pro expanzní nádobu TV
- 33 – Hadice pro dopouštění systému vč. hadičníků z vypouštěcích ventilů



A4. Hydraulické schéma vnitřního zapojení

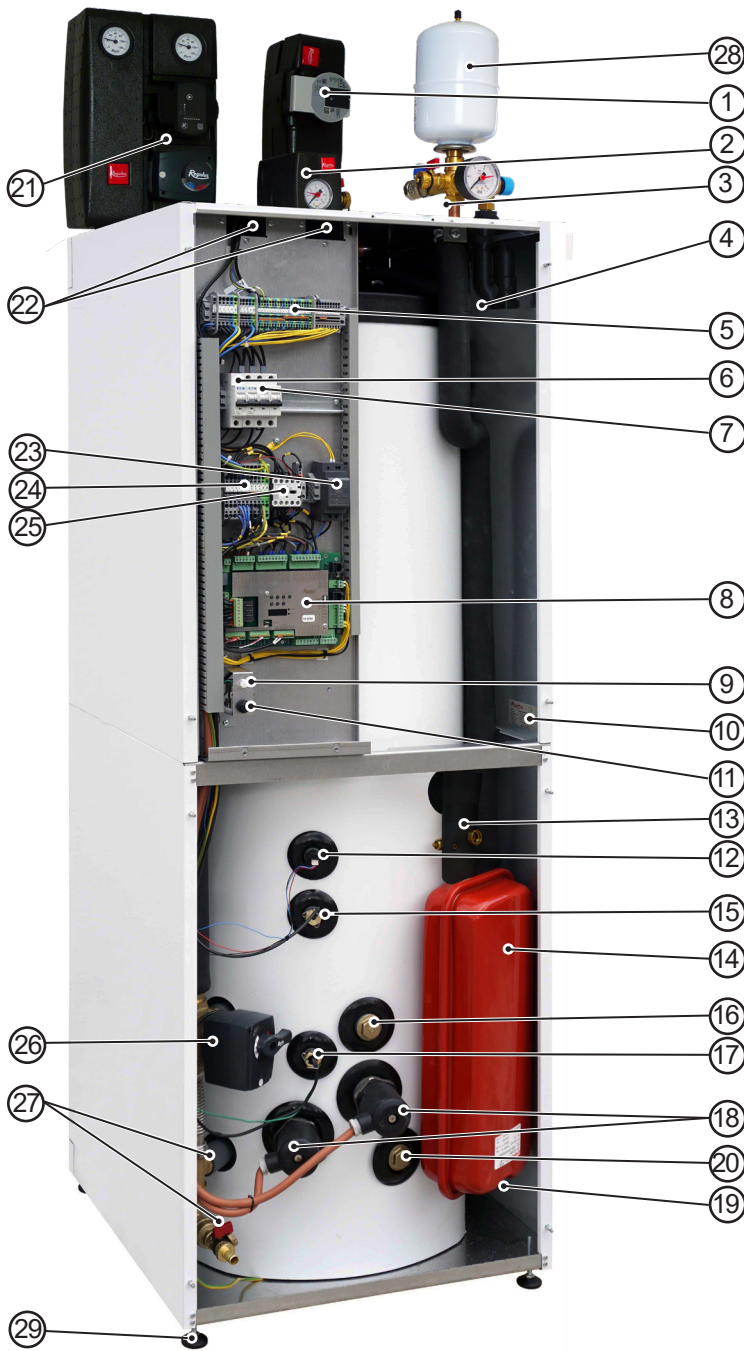
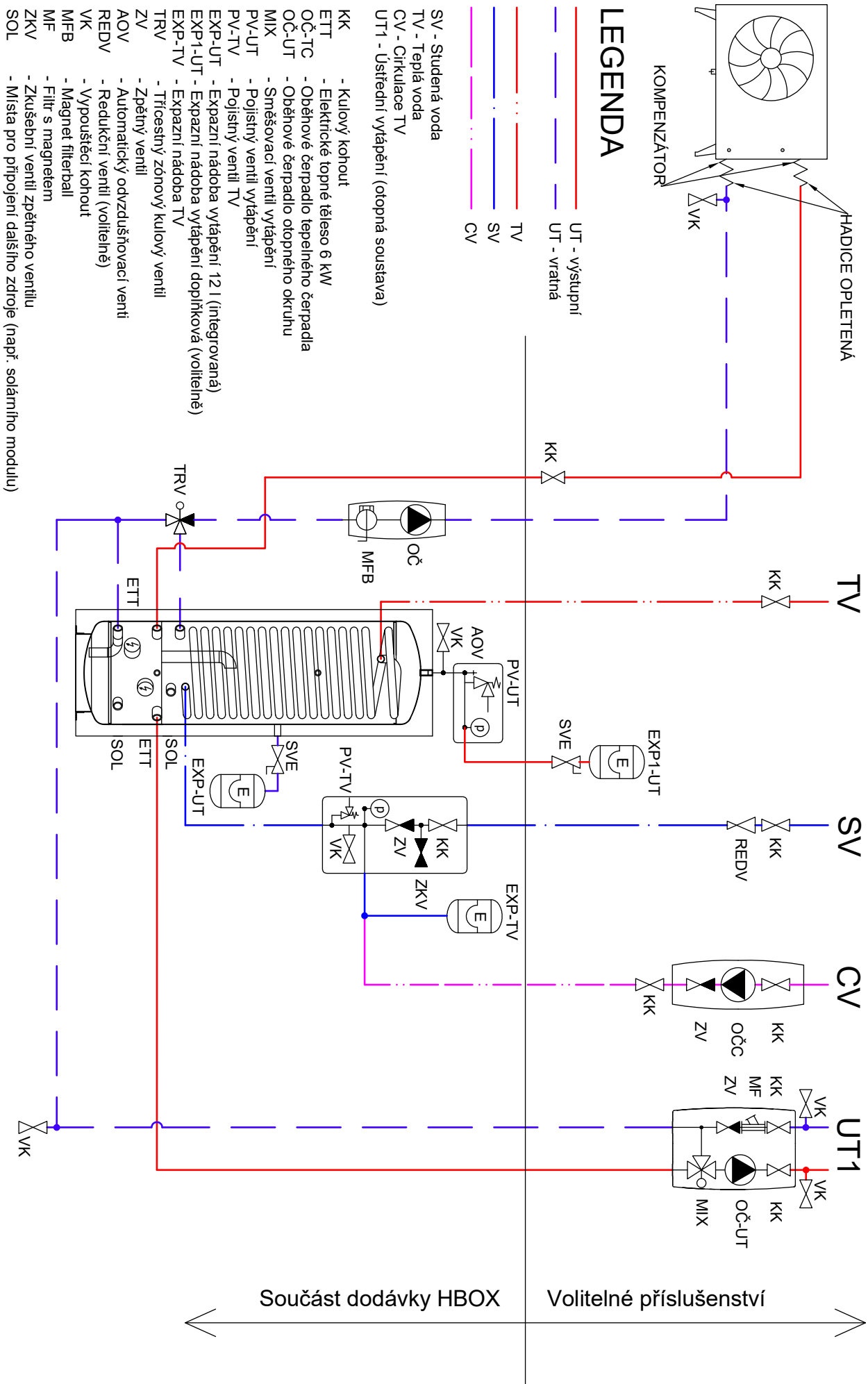

A5. Parametry

RegulusHBOX 212 CTC 3/3 - kód 19896

Technické údaje	
Celkový objem nádrže	210 l
Objem kapaliny v nádrži celkem	189 l
Objem kapaliny nad dělicím plechem	140 l
Objem kapaliny pod dělicím plechem	49 l
Objem kapaliny ve výměníku TV	21 l
Plocha výměníku TV	6 m ²
Pracovní teplota kapaliny	18–90 °C
Max. pracovní tlak – otopný systém	3 bar
Min. pracovní tlak – otopný systém	0,5 bar
Max. pracovní tlak – TV	8 bar
Teplota okolí	5–40 °C
Max. relativní vlhkost	80 % bez kondenzace
Otevírací tlak pojistného ventilu – otopný systém	3 bar
Otevírací tlak pojistného ventilu – TV	8 bar
Průřez sedla pojistných ventilů	132 mm ²
Výtokový součinitel pojistných ventilů	0,3
Doba přestavení pohonu třícestného ventilu	15 s
Tepelná ztráta	160 W
Celková hmotnost bez vody	148 kg
Celková hmotnost s vodou	360 kg
Celkové rozměry (š x v x h)	595 x 1725 x 650 mm
Klopná výška (bez připojených pojistných a čerpadlových skupin)	1790 mm

Elektrické údaje	
Napájení	3/N/PE ~ 400 / 230 V 50 Hz
Max. průřez přívodního vodiče	4 mm ² (lanko) / 6 mm ² (pevné jádro)
Jmenovitý příkon	12,2 kW (bez připojeného tepelného čerpadla)
Topná tělesa	2 x 6 kW (každé 3 x 2 kW – 230 V)
Elektrické krytí	IP20
Jistič pro tepelné čerpadlo	B16A 3p
Jistič měření a regulace	B6A 1p

Graf tlakových ztrát – vytápění

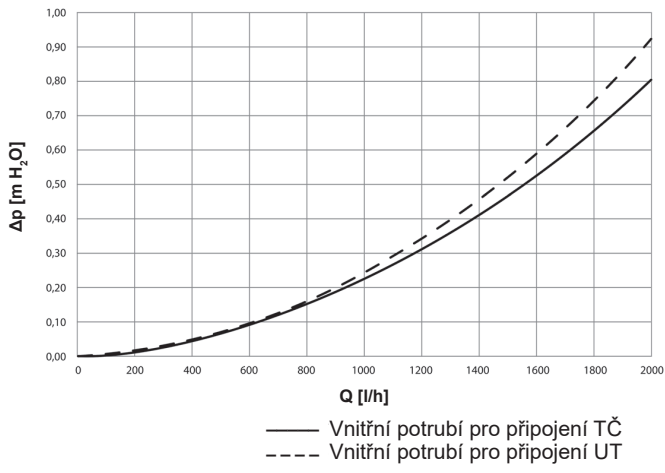

Graf tlakových ztrát – TV

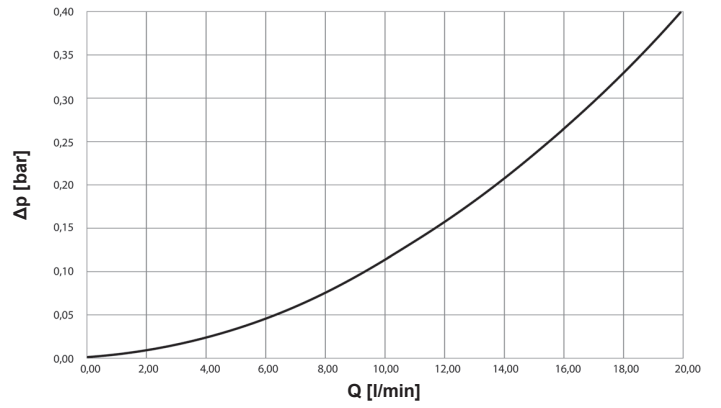

Výkonové křivky oběhového čerpadla TČ Wilo Para 25/8 iPWM1

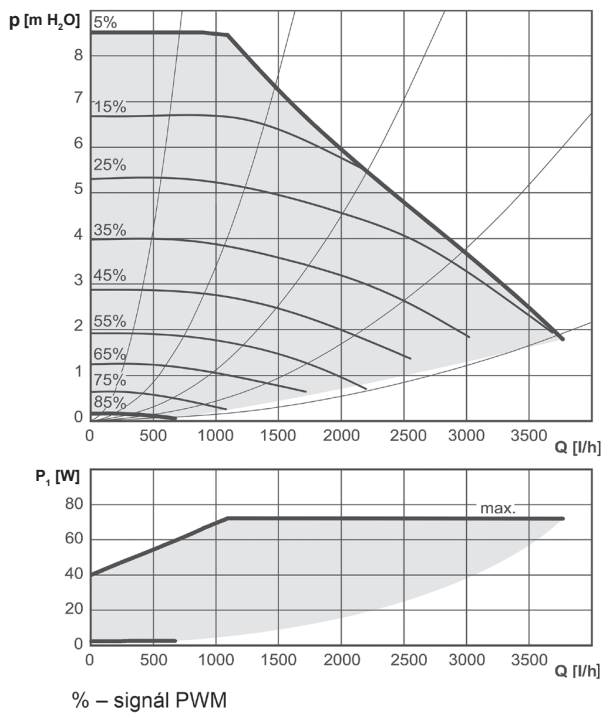

B. INSTALACE A ZAPOJENÍ

B1. Rozměrové schéma

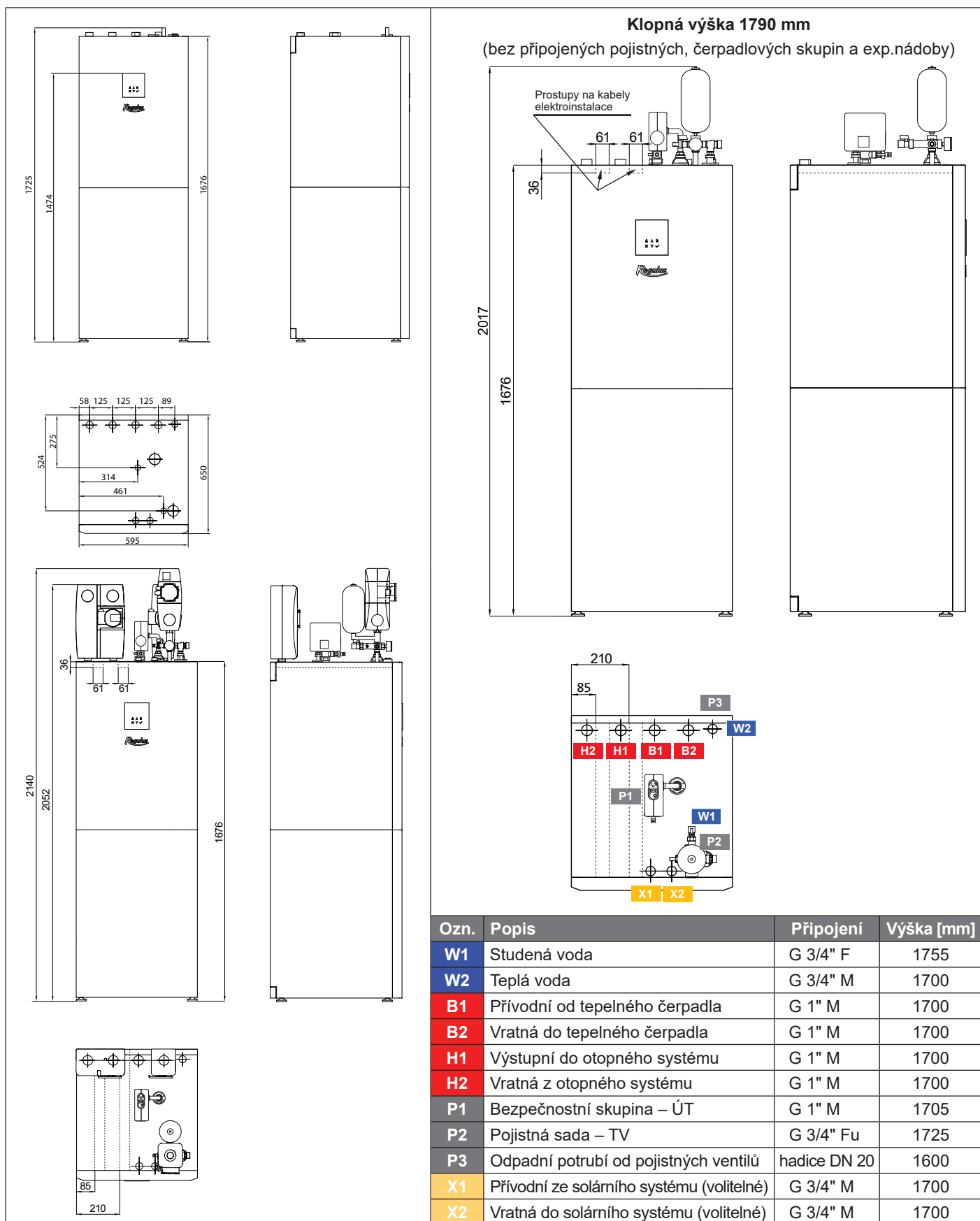

B2. Požadavky na místo instalace

- RegulusHBOX instalujte výhradně ve vnitřních prostorech.
- Zajistěte, aby v místě instalace nemohla do jednotky RegulusHBOX vniknout voda.
- Neinstalujte zařízení v prostorách s vanou nebo sprchou do zón 0, 1 a 2.
- Neinstalujte RegulusHBOX v místech, kde může dojít k zamrznutí.
- Neinstalujte zařízení v blízkosti agresivních, výbušných nebo hořlavých plynů, předmětů nebo látek.
- Dodržte minimální požadované odstupy od konstrukcí podle obrázku - RegulusHBOX je určen i pro zastavění do úzkých prostor.

Instalace s čerpadlovými skupinami

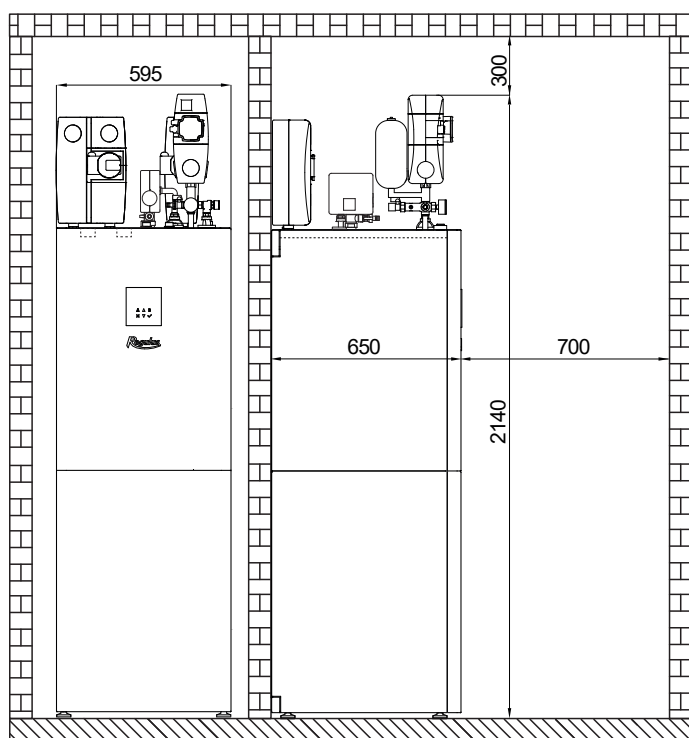

Instalace bez čerpadlových skupin a expanzní nádoby (snížené prostory)

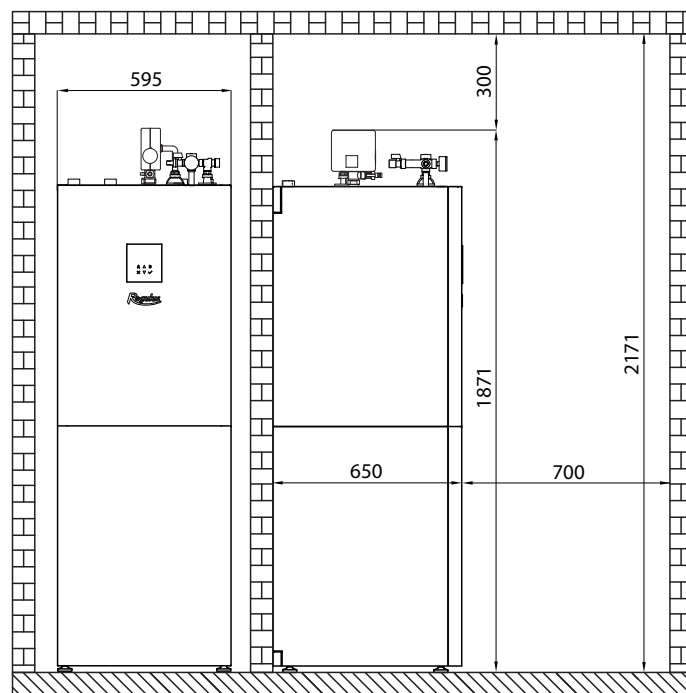

B3. Instalace

RegulusHBOX dopravte na místo instalace ve svislé poloze. **Není dovoleno přepravovat RegulusHBOX ve vodorovné poloze.**







RegulusHBOX nainstalujte na rovnou podlahu s dostatečnou nosností - hmotnost jednotky RegulusHBOX bez otopné vody je 148 kg, včetně otopné vody je 360 kg.

RegulusHBOX vyrovnejte ve svislém směru pomocí nastavitelných nožiček.



B4. Hydraulické zapojení

A. Výstupy pro připojení potrubí jsou na horní straně jednotky RegulusHBOX označeny příslušnými piktogramy.

- 1 - Vratná z otopného systému G 1" M 
- 2 - Výstupní do otopného systému G 1" M 
- 3 - Přívodní od tepelného čerpadla G 1" M 
- 4 - Vratná do tepelného čerpadla G 1" M 
- 5 - Teplá voda G 3/4" M 
- 6 - Bezpečnostní skupina ÚT G 1" M
- 7 - Pojistná sada SV s připojením přívodu SV G 3/4" F 
- 8 - Odpadní potrubí od poj. ventilů hadice DN 20 (ze zadní strany)
- 9 - Prostupy pro připojení volitelného solárního modulu

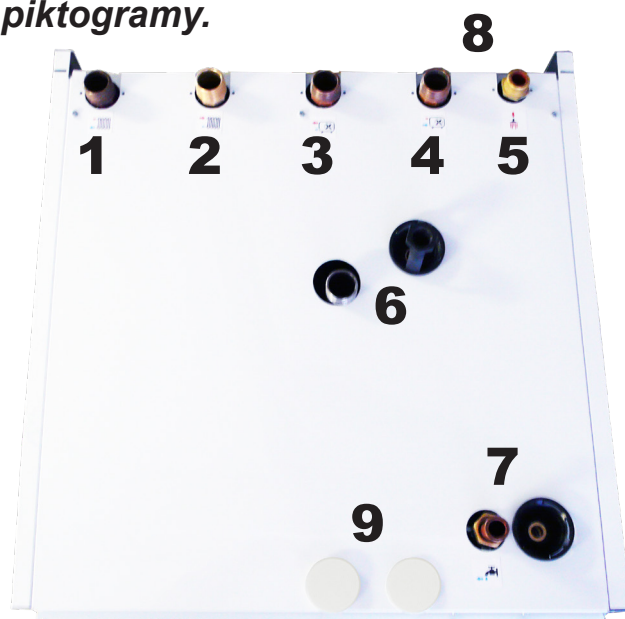

B. Montáž příslušenství z příbalu:

1 - na nátrubek 4 (G 1" M) namontujte čerpadlovou skupinu s oběhovým čerpadlem okruhu tepelného čerpadla. Čerpadlová skupina obsahuje oběhové čerpadlo Wilo Para 25/8 iPWM1, kulový kohout s filtrem a s magnetem (Magnet Filterball) a teploměr. Kabely s konektorem pro napájení a řízení oběhového čerpadla jsou z výroby připojeny k hlavní svorkovnici. Pro připojení oběhového čerpadla stačí kabely vyjmout z prostoru prostupu pro kabely, kde jsou uloženy a připojit konektory k čerpadlu.

2 - na nátrubek 6 (G 1" M) namontujte bezpečnostní skupinu otopného systému, odpad z pojistného ventilu napojte na vypouštěcí nálevku zamontovanou ve víku jednotky RegulusHBOX. Bezpečnostní skupina obsahuje pojistný ventil, odzdušňovací ventil a tlakoměr. Vypouštěcí ventil slouží k dopouštění otopného systému.



Postup instalace bezpečnostní skupiny:

1. Nainstalujte bezpečnostní skupinu bez izolace na nátrubek 6, odmontujte z ní vypouštěcí ventil G 1/2" M.
2. Nainstalujte izolaci na bezpečnostní skupinu.
3. Nainstalujte plastové koleno, trubku kolena nechte vodorovně směrem dozadu.
4. Na plastové koleno našroubujte sponu nálevky sifonu.
5. Našroubujte vypouštěcí ventil G 1/2" M k dopouštění otopného systému.
6. Otočte plastové koleno se sponou nálevky dolů směrem do nálevky a otáčením spony upravte její výšku vzhledem k nálevce.



3 - na trubku 7 (Cu 18mm s převlečnou maticí 3/4" Fu) namontujte pojistnou sadu SV, odpad z pojistného ventilu napojte na vypouštěcí nálevku zamontovanou ve víku jednotky RegulusHBOX. Pojistná sada obsahuje uzavírací ventil, zpětný ventil s kontrolním ventilkem, pojistný ventil, tlakoměr a vypouštěcí ventil G 1/2" Fu/M s jehož pomocí lze zároveň dopouštět otopný systém.



Připojení přívodu SV

4 - na pojistnou sadu namontujte redukční spojku G 3/4" F na G 1/2" F, do které namontujte expanzní nádrž.

- V případě snížených prostor lze umístit expanzní nádrž mimo HBOX a propojit příslušným potrubím.

- V případě instalace volitelné čerpadlové skupiny pro cirkulaci TV, postupujte při instalaci podle příslušného návodu. Čerpadlová skupina se sadou pro její instalaci má objednávací kód 20276.



Redukční spojka
G 3/4" F na G 1/2" F



5 - ze servisního ventilu odmontujte nátrubek povolením převlečné matice, na nátrubek namontujte expanzní nádobu ÚT 12 l a celou sestavu namontujte zpět utažením převlečné matice. Zkontrolujte, zda je servisní ventil expanzní nádoby otevřen.

Nátrubek s převlečnou maticí



C. Připojení do systému

RegulusHBOX připojte do systému podle hydraulického schéma zapojení:

- 1 - na nátrubky 1 a 2 (G 1" M) připojte čerpadlovou skupinu otopného systému nebo rozdělovač v případě připojení více otopných okruhů. Na svorku ADI 4 základní desky je připojeno čidlo teploty otopné vody, které je uloženo v prostupu pro kabely. Toto čidlo umístěte do jímky v čerpadlové skupině nebo do potrubí na výstupu do otopného systému.
- 2 - na nátrubek 3 (G 1" M) připojte přívodní potrubí od tepelného čerpadla
- 3 - do hrdla G 3/4" F kulového kohoutu pojistné sady SV připojte přívod SV
- 4 - na nátrubek 5 (G 3/4" M) připojte výstup TV
- 5 - na hadici 8 (DN 20) připojte odpadní potrubí. Odpadní potrubí z pojistných ventilů je z výroby osazeno zápachovou uzávěrou.
- 6 - pokud je součástí systému potrubí cirkulace TV, připojte potrubí na čerpadlovou skupinu cirkulace TV - její montáž viz výše.
- 7 - pokud nedostačuje svým objemem 12l expanzní nádoba, připojte doplňkovou expanzní nádobu otopného systému do hrdla se závitem G 3/4" M / G 1/2" F, které je součástí bezpečnostní skupiny a je zaslepené zátkou. V izolaci je v tomto případě nutné vyříznout připravený otvor.
- 8 - na vypouštěcí ventily bezpečnostní skupiny a pojistné sady připojte propojovací hadici na dopouštění systému (součást příbalu), přepněte pohon třícestního zónového ventilu (ve schématu označen TRV) do manuálního režimu a ovládací páku nastavte na 45°. Po naplnění a odvzdušnění otopného systému přepněte pohon zpět do automatického režimu, zavřete oba vypouštěcí ventily a odmontujte hadici pro dopouštění systému. **HADICE NESMÍ BÝT PŘI PROVOZU JEDNOTKY PŘIPOJENA!**



B4.1 Hydraulické schéma zapojení s jedním otopným okruhem

LEGENDA

- 1 – Tepelné čerpadlo Regulus (RTC, CTC)
- 2 – Vnitřní jednotka HBOX (RTC, CTC)**
- 3 – Doplnková expanzní nádobka ÚT (volitelně – součástí je integrovaná 12 l)
- 4 – Expanzní nádobka TV (součást dodávky HBOX)
- 5 – Pojistná sada k ohřívací (součást dodávky HBOX)
- 6 – Čerpadlová skupina cirkulace TV – CSE TV ZV (volitelně)
- 7 – Bezpečnostní skupina ÚT (součást dodávky HBOX)
- 8 – Čerpadlová skupina TC (součást dodávky HBOX)
- 9 – Čerpadlová skupina ÚT (není součástí dodávky – nutno vybrat)

- SV – Studená voda
- TV – Teplá voda
- CV – Cirkulace TV
- ÚT – Ústřední vytápění (otopná soustava)
- KK – Kulový kohout
- ZV – Zpětný ventil
- AOV – Automatický odzdušňovací ventil
- REDV – Redukční ventil (volitelně)
- VK – Vypouštěcí kohout
- SVE – Servisní ventil expanzní nádoby
- PV-ÚT – Pojistný ventil ÚT
- MFB – Magnet filterball

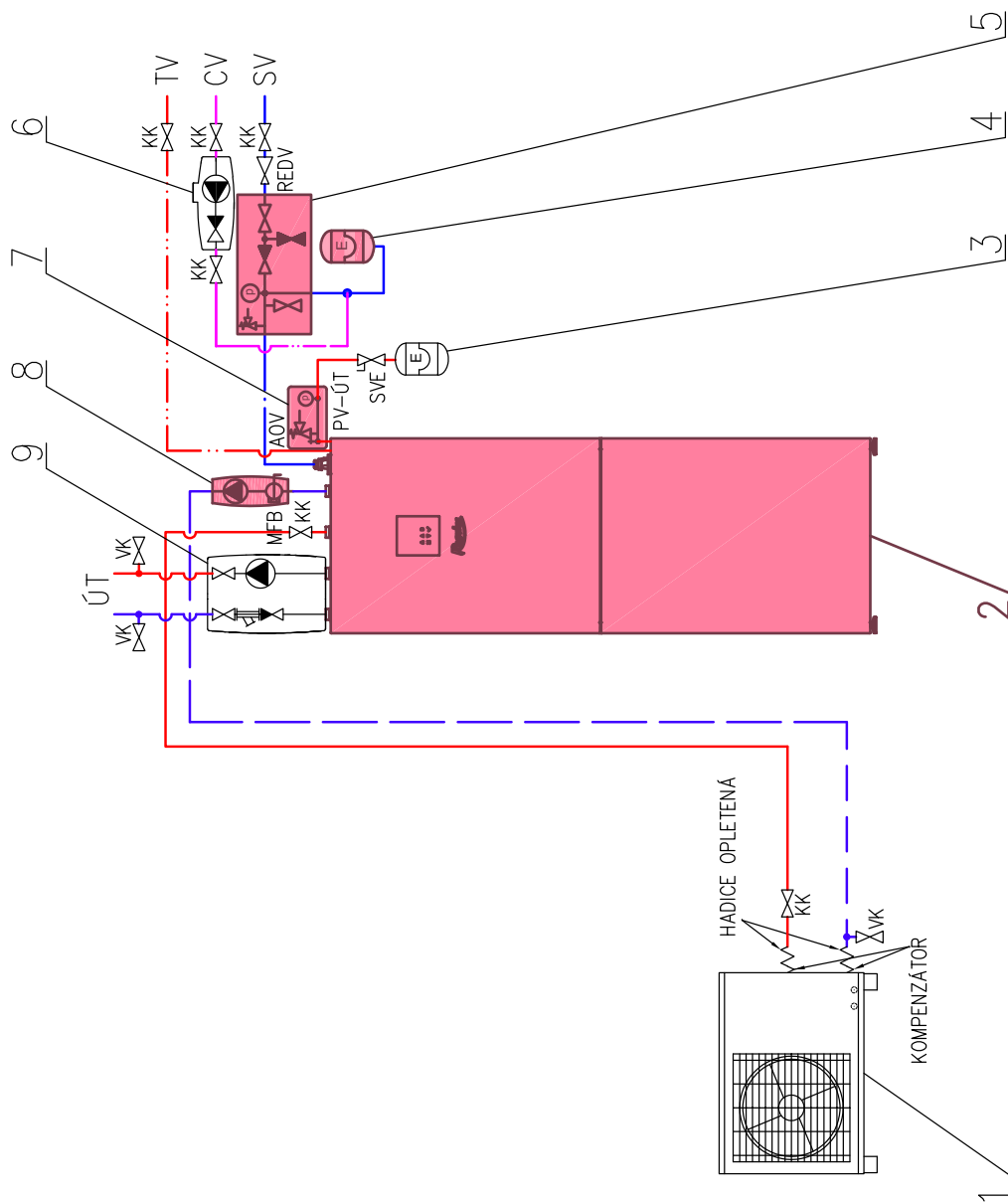

B4.2 Hydraulické schéma zapojení se dvěma otopnými okruhy

LEGENDA

- 1 – Tepelné čerpadlo Regulus (RTC, CTC)
 - 2 – Vnitřní jednotka HBOX (RTC, CTC)
 - 3 – Doplněková expanzní nádobka ÚT (volitelně – součástí je integrovaná 12 l)
 - 4 – Expanzní nádobka TV (součást dodávky HBOX)
 - 5 – Pojistná sada k ohřivači (součást dodávky HBOX)
 - 6 – Čerpadlová skupina cirkulace TV – CSE TV ZV (volitelně)
 - 7 – Bezpečnostní skupina ÚT (součást dodávky HBOX)
 - 8 – Čerpadlová skupina TC (součást dodávky HBOX)
 - 9 – Čerpadlová skupina ÚT2 (není součástí dodávky – nutno vybrat)
 - 10 – Čerpadlová skupina ÚT1 (není součástí dodávky – nutno vybrat)
 - 11 – Rozdělovač/sběrač ÚT
- SV – Studená voda
 TV – Teplá voda
 CV – Cirkulace TV
 ÚT1 – Ústřední vytápění (otopná soustava) – okruh 1 – přímý
 ÚT2 – Ústřední vytápění (otopná soustava) – okruh 2 – směšovaný
- KK – Kulový kohout
 ZV – Zpětný ventil
 AOV – Automatický odvzdušňovací ventil
 REDV – Redukční ventil (volitelně)
 VK – Vypouštěcí kohout
 SVE – Servisní ventil expanzní nádoby
 PV-ÚT – Pojistný ventil ÚT
 MFB – Magnet filterball

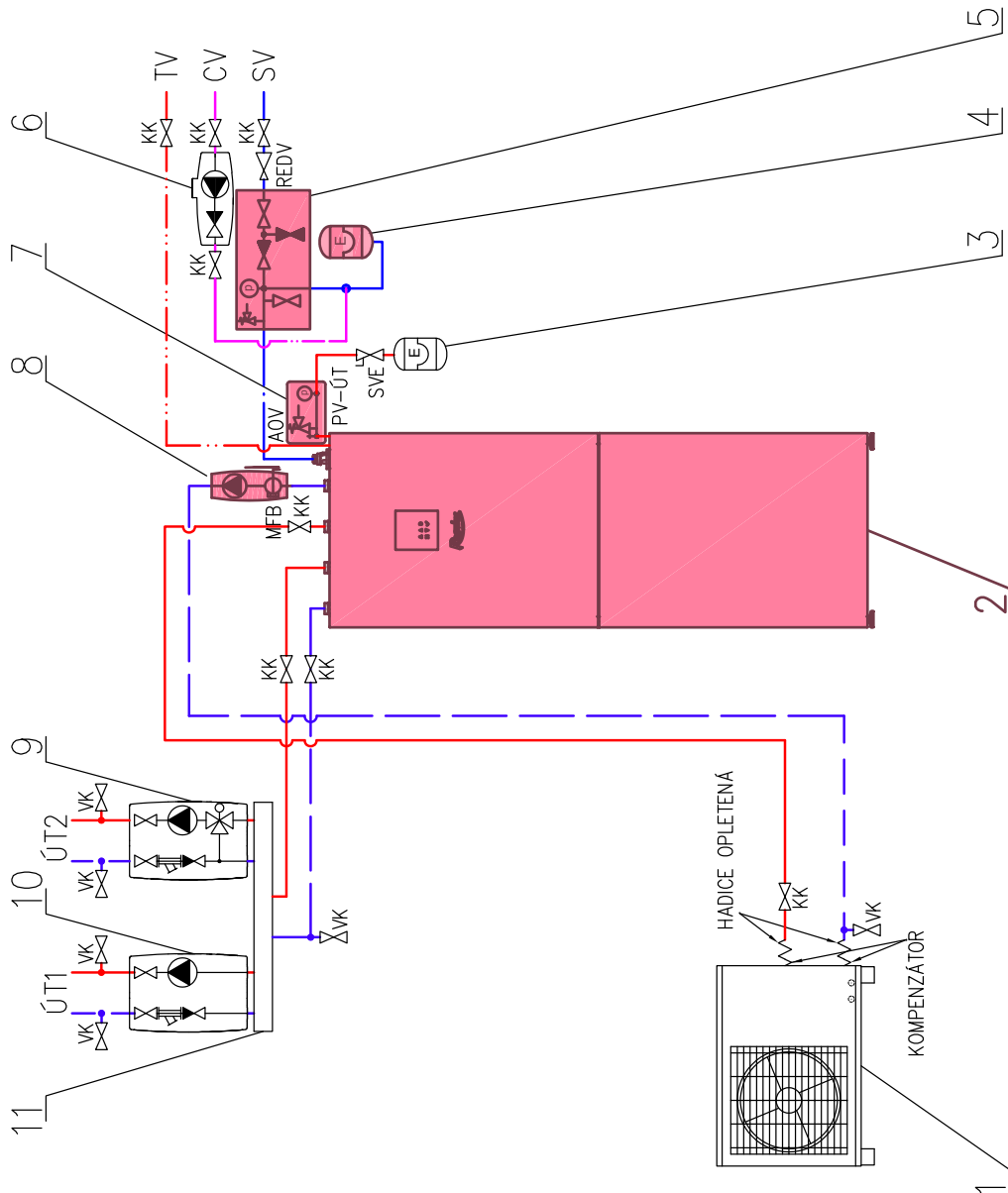

B5. Elektrické připojení

B5.1. Přivedení kabelů

Pro elektrické připojení jednotky RegulusHBOX je nutné sejmout horní přední kryt a pod ním umístěný kryt elektroinstalace.

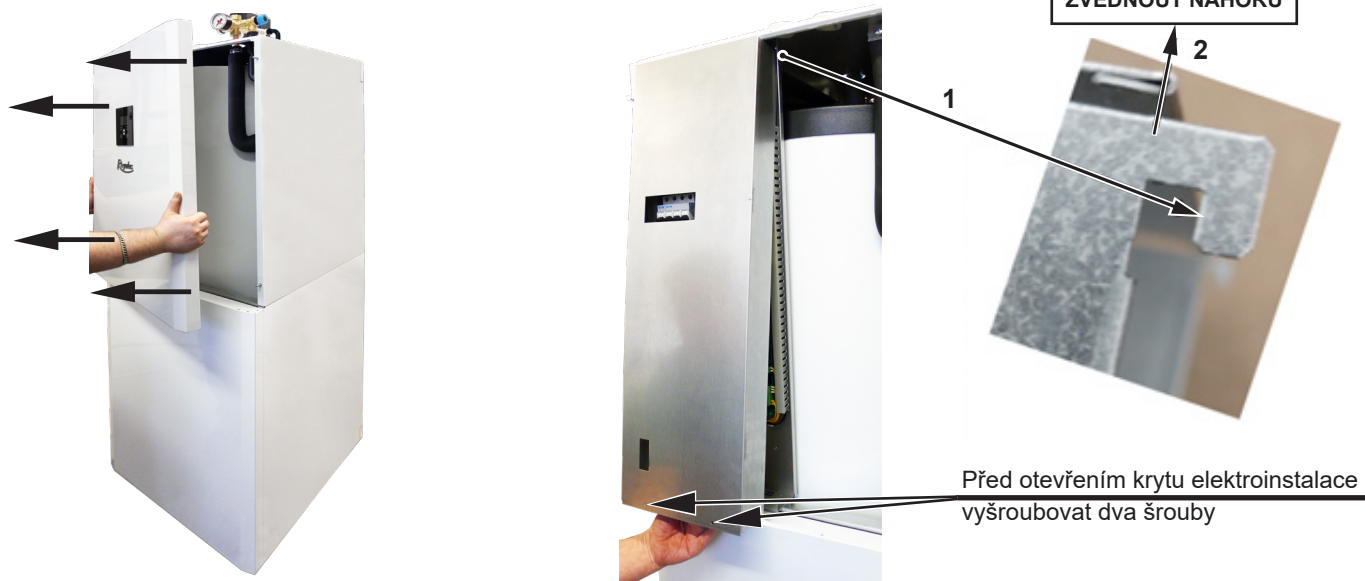

Pro přívod kabelů slouží dva prostupy pod víkem RegulusHBOXu

Upozornění: přívodní napájecí kabel slouží nejen k napájení jednotky RegulusHBOX, ale současně i k napájení tepelného čerpadla! V obvyklých podmínkách se doporučuje volit průřez měděných vodičů přívodního napájecího kabelu 4 mm².

Při připojování maximálního průřezu slané vodiče do přípojné svorkovnice nedoporučujeme používání dutinek. Na vodiče s menším průřezem (typicky čidla, PWM a pod.) jsou dutinky vhodné. Minimální délka odizolování 9 mm.

Po uzavření krytu elektroinstalace je nutné před nasazením horního krytu připojit konektor ovládací jednotky.

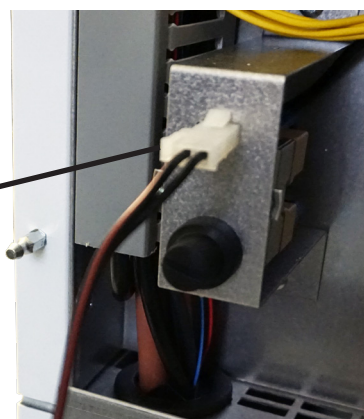
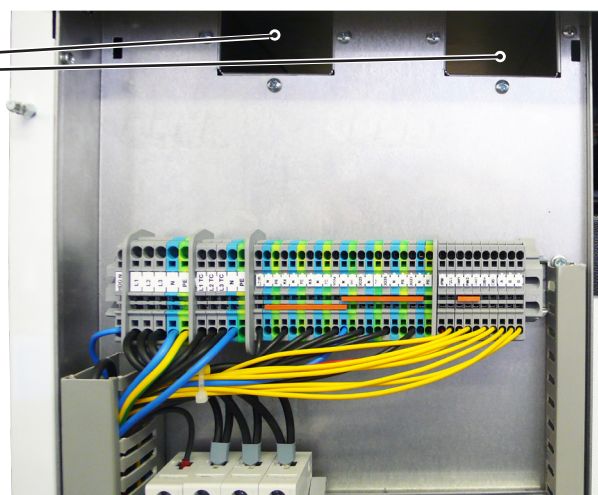

B5.2. Přípojná svorkovnice

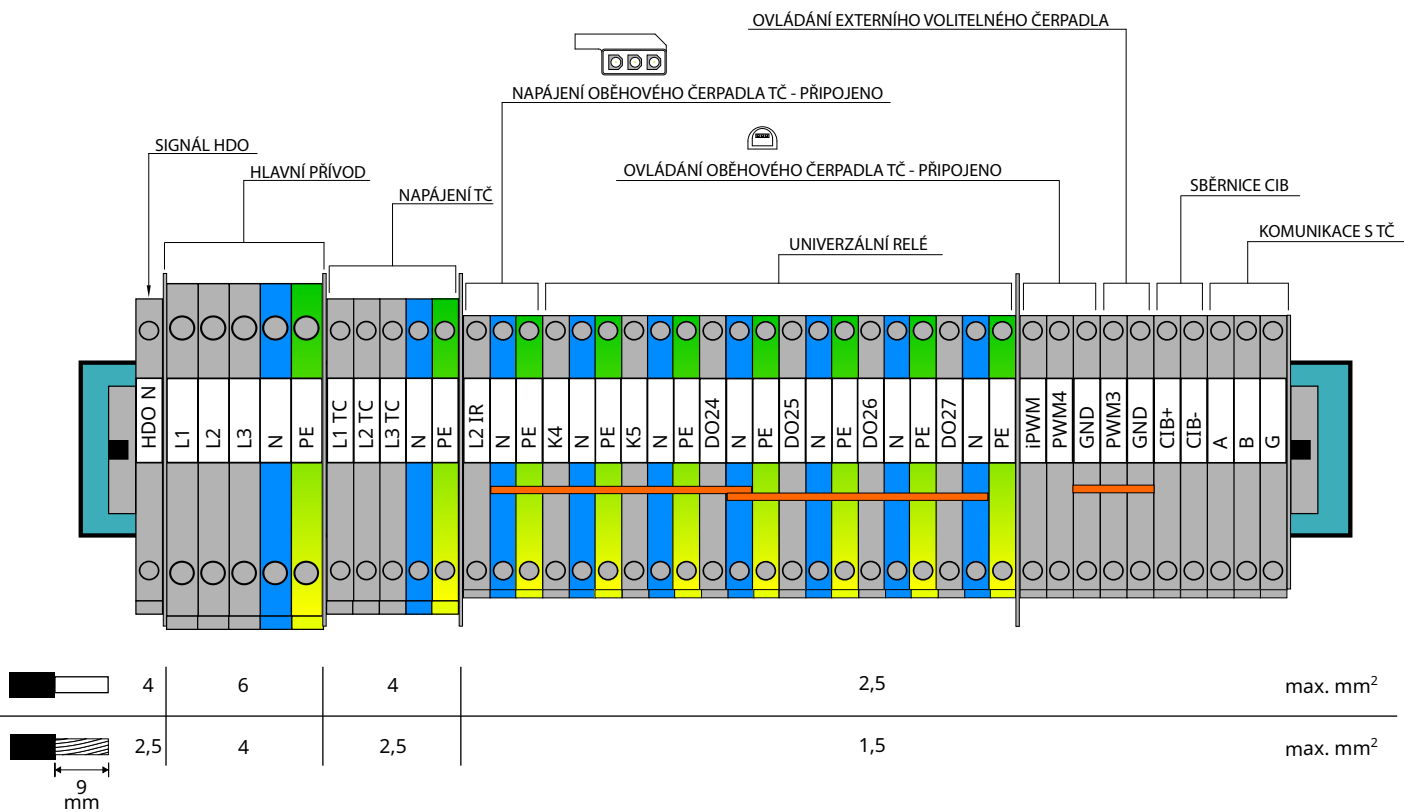

Univerzální výstupy K4, K5 a DO24-DO27 nemají továrně přiřazenou žádnou funkci. Zařízení spínané z těchto výstupů je nutné nastavit v servisním rozhraní regulátoru.

B5.3. Celkové schéma interního elektrického zapojení

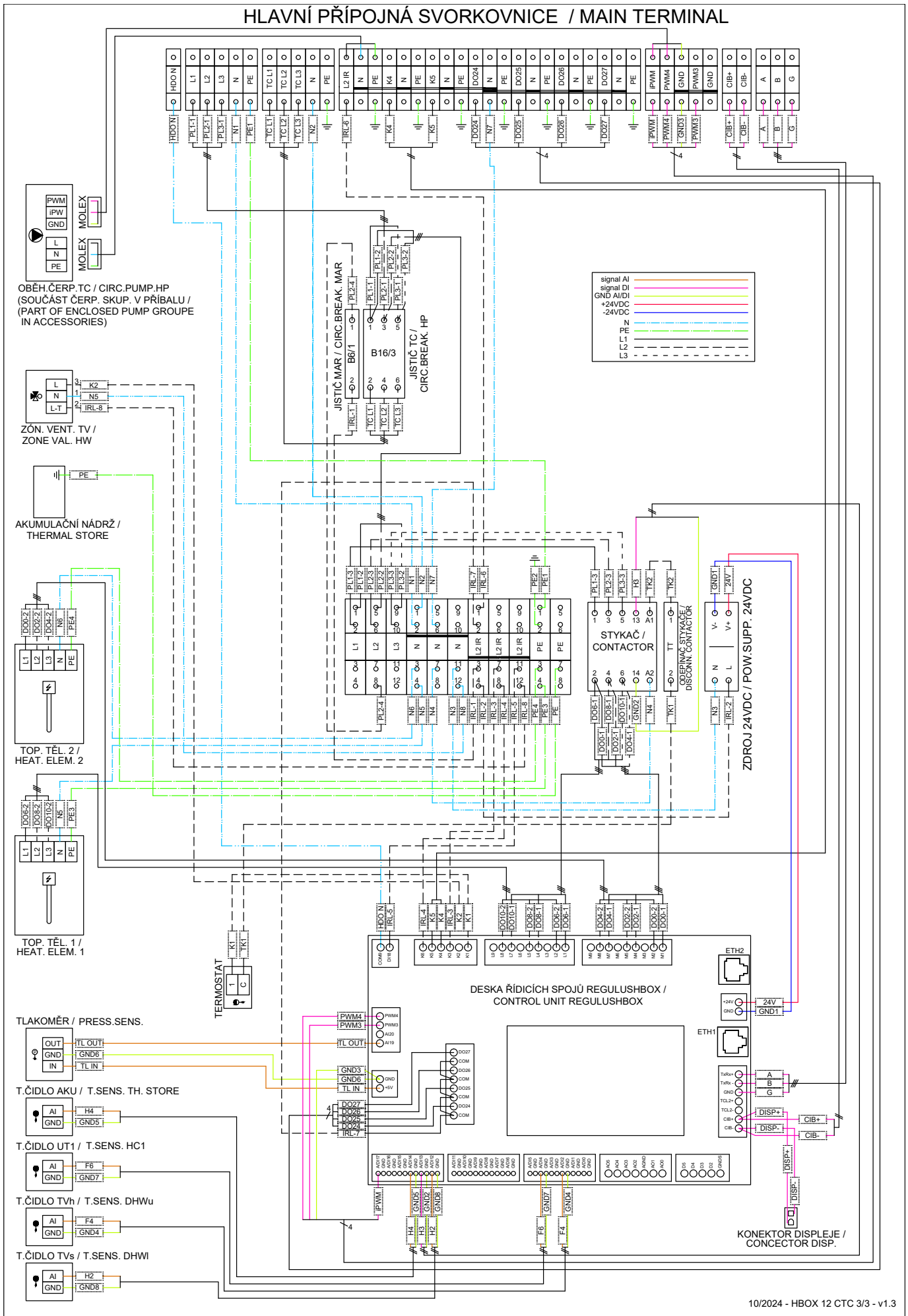

B5.4. Schéma zapojení periférií MaR k jednotce RegulushBOX

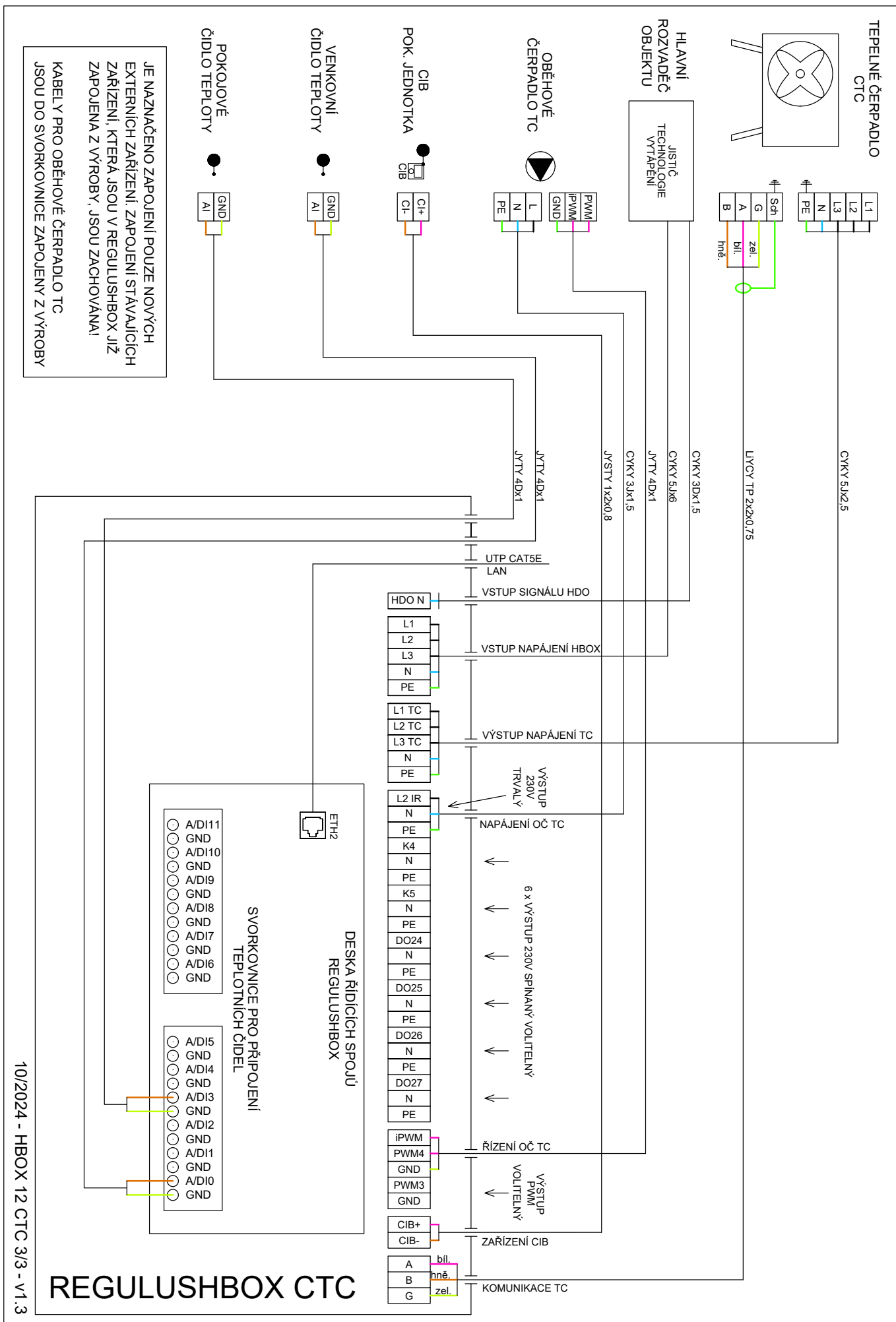

B5.5. Připojení a nastavení volitelného příslušenství – pokoj. čidlo/ jednotka, termostat

V každé otopné zóně je možné snímat pokojovou teplotu jedním z následujících prvků:

- pokojové čidlo Pt1000
- pokojová jednotka RC25
- pokojová jednotka RCA (vestavěný displej, který je součástí dodávky)
- bezdrátové pokojové čidlo WiFi RSW 30
- běžný pokojový termostat se spínacím nebo rozpínacím kontaktem

Použitý typ pokojového čidla (jednotky) přiřadte příslušné zóně v servisním menu regulátoru.

Ve webovém rozhraní regulátoru je možné přiřadit každé zóně čidlo nebo pokojovou jednotku a nastavit vliv pokojové teploty na regulaci teploty v zóně. Na displeji tato možnost není dostupná.

Pokojové čidlo Pt1000

Čidlo se v zóně 1 zapojuje na vstup AI3. Čidla v zónách 2 až 6 lze zapojit prostřednictvím přídatného modulu.

Pokojová jednotka RC25

Pokojová jednotka RC25 slouží ke snímání pokojové teploty a relativní vlhkosti ve vytápěné zóně, snadné korekci požadované teploty pomocí knoflíku a indikaci provozního stavu a alarmu. Bližší informace k volitelným funkcím naleznete v návodu RC25.

Pro instalaci sběrnice CIB se používají dvou vodičové kabely. Doporučujeme použít kabel s krouceným stíněným párem a průměrem žil nejlépe 0,8 mm, např. J-Y(St)Y 1x2x0,8.

Jednotky pro zóny 1 až 3 se připojují přímo k regulátoru IR. Jednotky pro zóny 4 až 6 vyžadují instalaci externího CIB masteru CF-2141, který se k regulátoru IR připojuje prostřednictvím ethernetového rozhraní.

Bezdrátové pokojové čidlo WiFi RSW 30

Bezdrátové pokojové čidlo je určeno ke snímání pokojové teploty a vlhkosti ve vytápěné zóně.

Čidlo i regulátor se musí nacházet ve stejné síti.

Termostat

Termostat v zóně 1 lze připojit na svorky AI4-AI11.

V zóně 2 pak prostřednictvím přídatných modulů.

B6. Kontrola před uvedením do provozu

Před uvedením zařízení do provozu se ujistěte, zda:

- byla otopná soustava řádně propláchnuta a napuštěna čistou a upravenou vodou v souladu s ČSN 07 7401
- byly dodrženy požadavky na místo instalace uvedené v kapitole B.2 tohoto návodu
- jsou všechny ochranné kryty nasazeny a zajištěny
- jsou uzavírací kohouty hydraulických okruhů otevřeny a není blokován průtok vody jednotkou
- nedošlo k záměně vstupního a výstupního potrubí do jednotky
- je systém řádně odvzdušněn a natlakován (obvykle na 1 až 2 bary) a odvzdušňovací ventil uzavřen
- tlak vzduchu v expanzní nádobě ÚT je o cca 0,2 bar nižší než tlak v otopném systému
- nedochází k úniku vody
- je na vratném potrubí do tepelného čerpadla instalován Magnetfilterball z příbalu
- je elektroinstalace provedena v souladu s platnými předpisy a se štítkem na jednotce (zkontrolujte zejména dimenzi napájecího vodiče, jističe a správné zapojení uzemnění)
- je správné napětí v el. síti
- není porušena izolace kabelů a všechny jsou ve svorkách řádně upevněny
- napájecí a ovládací kabel oběhového čerpadla TČ jsou řádně připojeny do konektorů na čerpadle
- je příslušenství správně zapojeno
- je dostupná veškerá dokumentace nainstalovaného zařízení

Až po kontrole výše uvedených bodů lze zapnout jistič jednotky a zařízení uvést do provozu.

Upozornění: Uvedení do provozu může provést pouze výrobcem vyškolená osoba s odbornou kvalifikací.

C. NASTAVENÍ POMOCÍ HLAVNÍHO DISPLEJE

Na předním krytu zařízení je umístěn ovládací panel, určený pro uživatelské nastavení systému.



Panel se skládá z displeje a šesti ovládacích tlačítek:

- **ESC** pro návrat do předchozí obrazovky.
- **ENTER** pro výběr a uložení hodnoty.
- **Šipky nahoru a dolů** pro procházení menu nebo úpravu hodnot.
- **Dvě pomocná tlačítka** s proměnlivou funkcí indikovanou na displeji.

C1. Hlavní nabídka menu

Domovská obrazovka regulátoru zobrazuje datum, čas, tlak a teploty. Na domovskou obrazovku se můžete kdykoli vrátit stisknutím pomocného tlačítka se symbolem domečku .

Hlavní nabídku lze z domovské obrazovky projít pomocí tlačítka se šipkou dolů .

Domovská obrazovka:

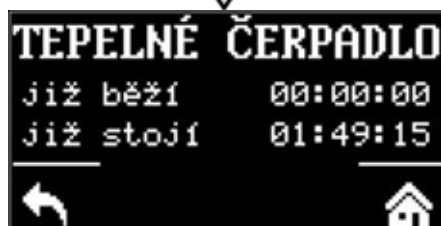
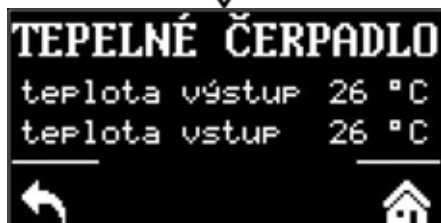

C1.1. Nastavení TOPENÍ

Do menu TOPENÍ se dostanete z domovské obrazovky stisknutím tlačítka NASTAVENÍ .

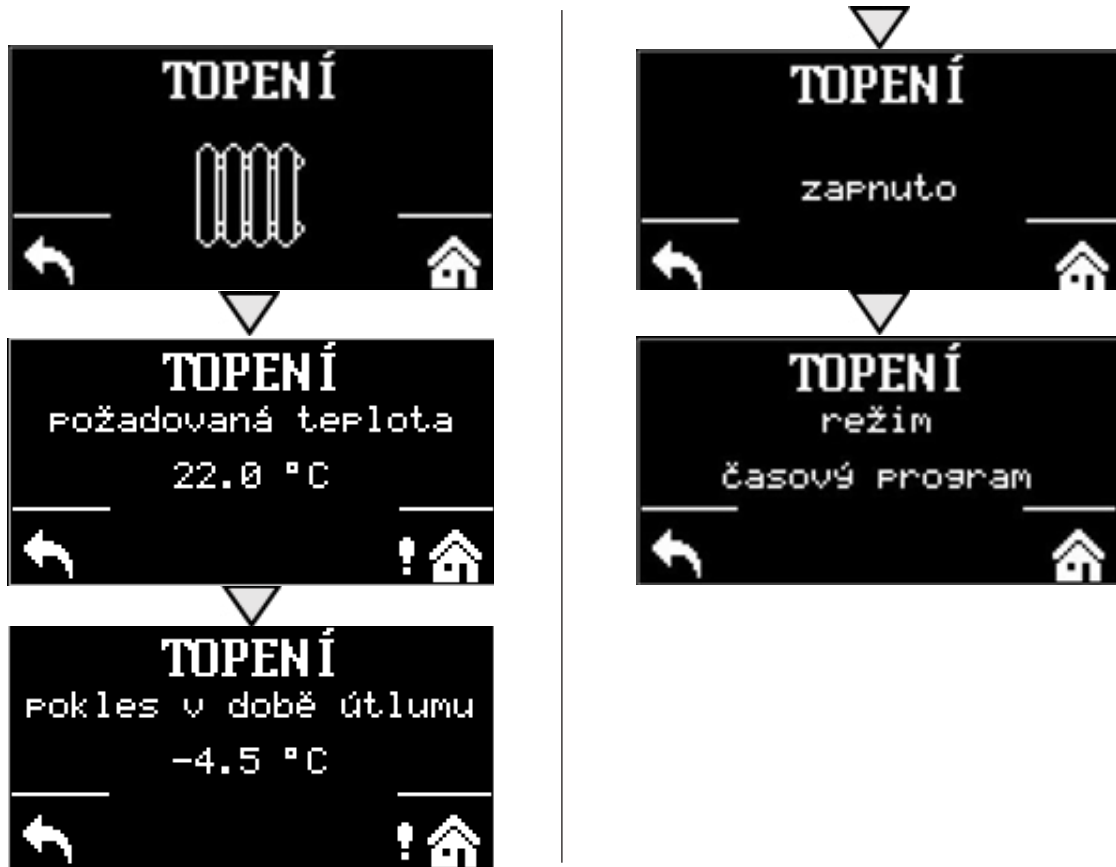

C1.2. Nastavení TEPLÁ VODA

Do menu TEPLÁ VODA se dostanete z domovské obrazovky stisknutím tlačítka NASTAVENÍ  a následným jedním stiskem tlačítka se šipkou dolů.



C1.3. Nastavení CÍRKULACE TV

Do menu cirkulace teplé vody se dostanete z domovské obrazovky stisknutím tlačítka NASTAVENÍ  a poté dvěma stisky tlačítka se šipkou dolů.



C1.4. Nastavení TEPELNÉ ČERPADLO

Do menu tepelného čerpadla se dostanete z domovské obrazovky stisknutím tlačítka NASTAVENÍ  a poté třemi stisky tlačítka se šipkou dolů.



Tepelné čerpadlo můžete zapnout nebo vypnout.

C.1.5 Nastavení DOPLŇKOVÝ ZDROJ

Do menu doplňkového zdroje se dostanete z domovské obrazovky stisknutím tlačítka NASTAVENÍ  a poté čtyřmi stisky tlačítka se šipkou dolů.



Doplňkový zdroj můžete zapnout nebo vypnout.

C.1.6 Nastavení VĚTRÁNÍ

Do menu větrání se dostanete z domovské obrazovky stisknutím tlačítka NASTAVENÍ  a poté pěti stisky tlačítka se šipkou dolů





Větrání můžete zapnout nebo vypnout.

C.1.7 Nastavení REGULUS ROUTE

Do menu REGULUS ROUTE se dostanete z domovské obrazovky stisknutím tlačítka NASTAVENÍ  a poté šesti stisky tlačítka se šipkou dolů.



Regulus route můžete zapnout nebo vypnout.

D. NASTAVENÍ PŘÍSTUPU NA WEB REGULÁTORU

Regulátor obsahuje integrované webové stránky, zobrazující přehled topného systému a uživatelské nastavení. Pro webový přístup na stránky regulátoru je třeba připojit regulátor do místní sítě, nebo pomocí síťového kabelu přímo k PC. Případně je možné využít mobilní aplikaci Regulus IR Client.

D1. Přístup k regulátoru přes místní síť

- nejdříve je potřeba zjistit IP adresu regulátoru, která byla buď automaticky obdržena z routeru, anebo byla nastavena pevná při uvedení do provozu
- na regulátoru stiskněte tlačítko DISP a šipku dolů, na displeji se zobrazí síťové nastavení
- zapíšeme si IP adresu z displeje regulátoru a vložíme do příkazového řádku v internetovém prohlížeči (Internet Explorer, Firefox, Chrome,...) Vašeho zařízení, které je připojeno do identické sítě, tzv. ke stejnému routeru
- pro navrácení původního displeje stiskněte tlačítko DISP
- po zadání IP adresy ve webovém prohlížeči se zobrazí přihlašovací tabulka



Vyplňte uživatelské jméno a heslo, poté klikněte na tlačítko

LOGIN

D2. Přístup k regulátoru napřímo přes síťový kabel

- pokud není zařízení připojené k internetové síti, lze se do něj přihlásit napřímo přes síťový kabel.
- je potřeba počítač a regulátor dostat na stejnou síť
- na regulátoru stiskněte tlačítko DISP a šipku dolů, na displeji se zobrazí síťové nastavení, vyhledejte tvar IP adresy.
- v počítači v části připojení k internetu najděte centrum síťových připojení a sdílení, pokud je regulátor propojen s počítačem, bude zde zobrazena ikona Ethernet nebo Ethernet 3 ...

Klikněte na ikonu Ethernetu, vyskočí okno o stavu

Druh přístupu: Internet
Připojení: Ethernet 3

V levém spodním rohu kliknout na vlastnosti.

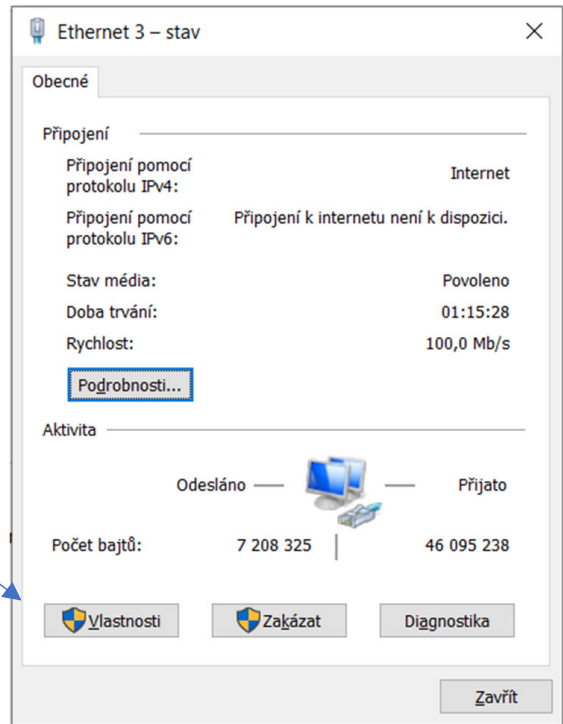

Vyskočí okno s vlastnostmi sítě.

Zde je potřeba kliknout levým tlačítkem myši na

Protokol IP verze 4, aby políčko zmodralo.

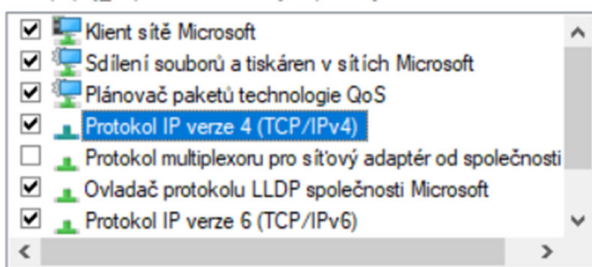
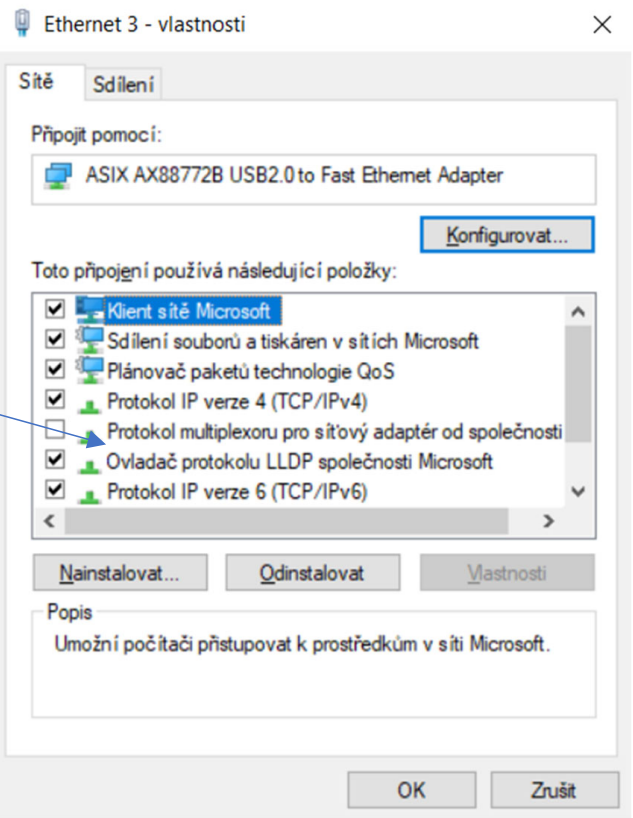

Opět kliknout na vlastnosti

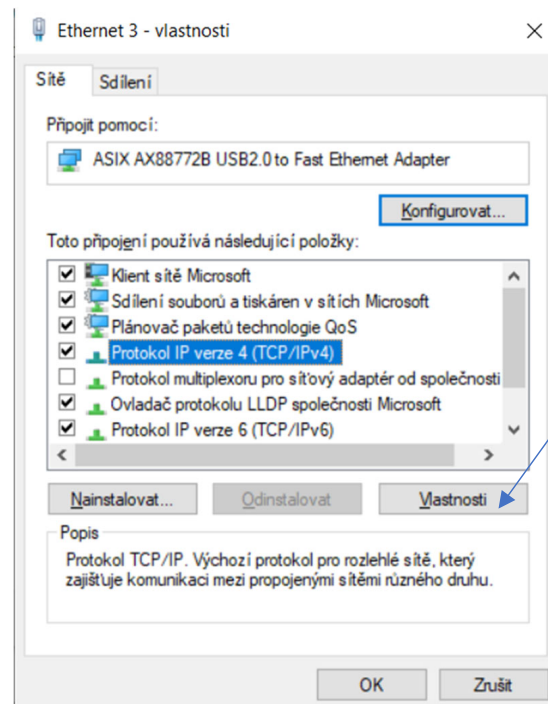

Vyskočí okno, kde je možné zadat IP adresu automaticky nebo Použít následující IP adresu.

Vyberte políčko Použít následující IP adresu a zadejte IP adresu ve stejné síti jako je pevná IP adresa v regulátoru. (**nutné použít jiné koncové trojčíslí**) plus vyplňte masku podsítě*.

Tvar IP adresy je závislý na druhu regulace (nutné vyčíst přes tlačítko DISP a šipku dolů).

IR10 a IR12 mají pevnou IP adresu
192.168.100.14

IR14 a HBOX mají
192.168.14.14

Maska podsítě je totožná pro všechny
255.255.255.0

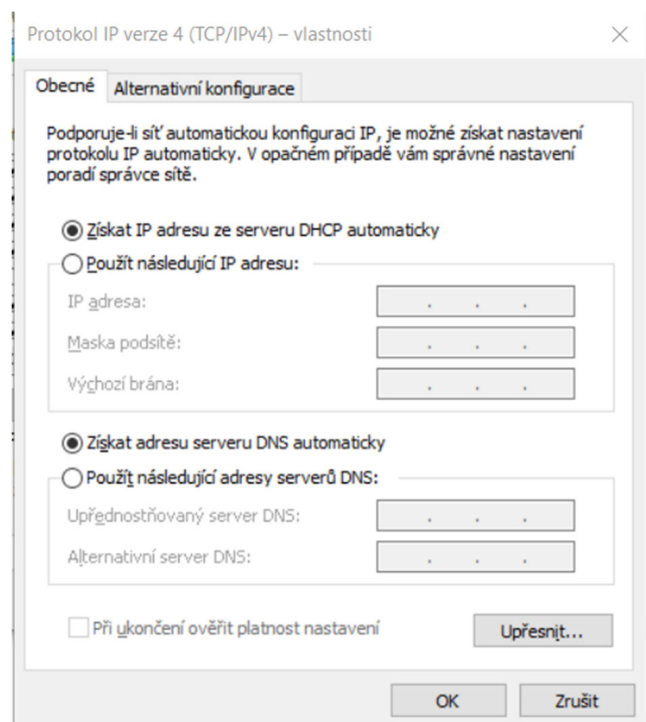

Pokud již využíváte volbu „Použít následující IP adresu“, tak si před změnou nastavení poznamenejte hodnoty pro návrat k původnímu nastavení. **IP adresa se musí v prvních třech trojčíslích shodovat s IP adresou zjištěnou z regulátoru a ve čtvrtém trojčíslí se musí lišit.** V tomto případě má regulátor adresu 192.168.14.14 a PC adresu 192.168.14.15. Trojčíslí musí být v rozsahu 001–254. Po vyplnění IP adresy stiskněte na klávesnici počítače tabulátor. Tím se automaticky vyplní maska podsítě (255.255.255.0). Další pole není nutné vyplňovat.

Např:

Poté kliknout na OK a zbylá okna pozavírat.

Do adresního řádku webového prohlížeče zadat IP adresu regulace.

A pokračovat stejně jako v případě připojení v místní síti.

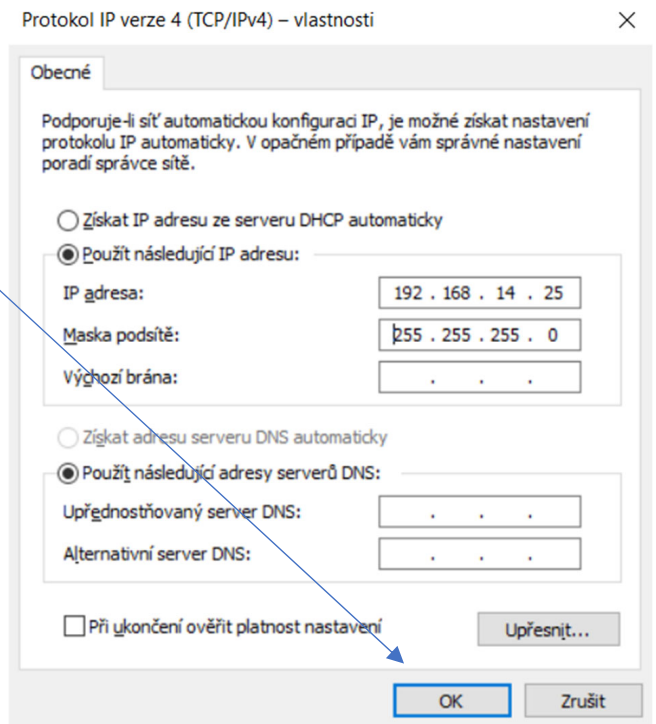

Toto nastavení připojení je pro počítač s Windows 10 a starší. Ve Windows 11 bude jiné.

Zadáním IP adresy regulátoru do webového prohlížeče se nyní dostanete na přihlašovací formulář, ze kterého je možné navštívit uživatelskou nebo servisní úroveň regulátoru. Po ukončení spojení počítače s regulátorem doporučujeme vrátit síťové připojení do původního stavu.

Přístupové jméno pro uživatelskou úroveň je: **uzivatel**,

Přístupové heslo pro uživatelskou úroveň je: **uzivatel**.

D3. Připojení přes mobilní aplikaci Regulus IR Client

Aplikace Regulus IR Client je volně ke stažení v **Google Play** (pro operační systém Android) a **App Store** (pro operační systém iOS). Postup nastavení regulátoru v aplikaci Regulus IR Client je dostupný na webových stránkách: www.regulus.cz v sekci **Ke stažení a podpora** pod záložkou **Aplikace**.

Po přihlášení do regulátoru IR prostřednictvím webového rozhraní pomocí aplikace Regulus IR Client nebo služby RegulusRoute se zobrazí základní obrazovka s dlaždicemi.

Regulus ÚSPORNÉ ŘEŠENÍ PRO VAŠE TOPENÍ

Produkty Ceník Reference Kalendář akcí **Ke stažení a podpora** Dotace Kontakt

Titulní strana → Ke stažení a podpora → Aplikace → Mobilní aplikace IR Client

VĚTRÁNÍ I TOPENÍ pod palcem!

Jednoduše s aplikací Regulus

Jednoduše s aplikací Regulus IR Client, která usnadňuje přístup k regulátoru Regulus IR prostřednictvím Vašeho mobilu. V jednotlivých dlaždicích můžete jednoduše změnit požadovanou teplotu v pokoji nebo řídit intenzitu větrání v domě. Lze také měnit požadovanou teplotu vody nebo spustit okamžitou cirkulaci teplé vody.

Je volně ke stažení v [Google Play](#) (pro operační systém Android) a [App Store](#) (pro operační systém iOS).

Stáhnout v **Google Play** **App Store**

Google Play (pro Android)



App Store pro iOS)



E. NASTAVENÍ REGULÁTORU PROSTŘEDNICTVÍM WEBOVÉHO PROHLÍŽEČE

E1. Úvodní obrazovka (HOME)

Úvodní obrazovka obsahuje základní informace o dvou otopných zónách, přípravě teplé vody, cirkulaci a zóně VZT.

Servisně **zapnuté zóny** jsou barevně zvýrazněny a lze je ovládat.

Servisně **vypnuté zóny** jsou pouze znázorněny a nelze je ovládat.

Zobrazení úvodní stránky v prohlížeči počítače

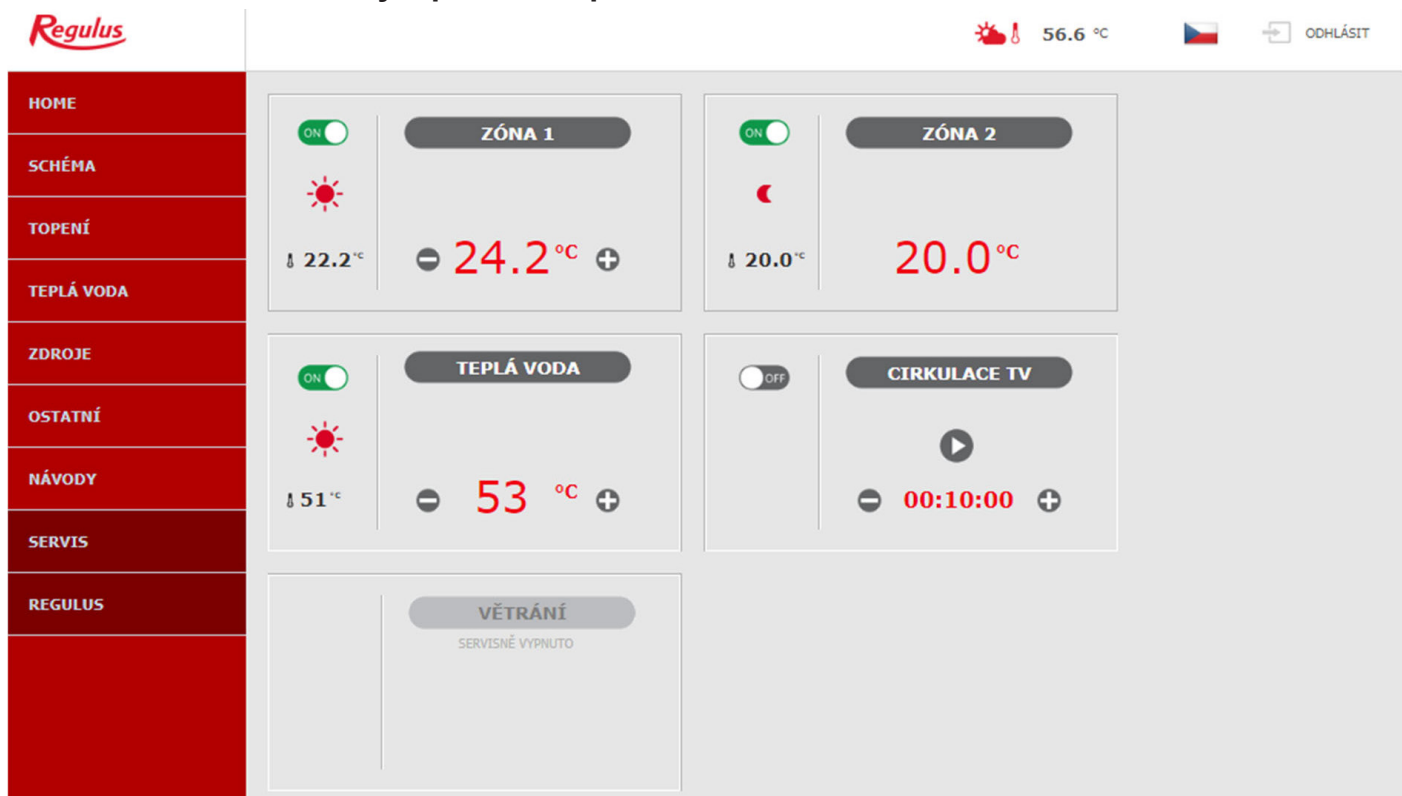

Zobrazení úvodní stránky v mobilní aplikaci Regulus IR Client



E2. Dlaždice pro topení a teplou vodu



Tlačítko ON/OFF slouží k uživatelskému zapnutí nebo vypnutí zóny.

Kliknutím na toto tlačítko se dostanete do podrobného nastavení zóny.

Sluníčko-měsíček (komfort-útlum). Vločka značí aktivní chlazení. Informace o aktuálním režimu zóny.

22.7 °C

ZÓNA 1

22.5 °C

Otopné zóny: aktuální prostorová teplota (pokud je instalováno pokojové čidlo)
Zóna TV: teplota TV

Požadovaná teplota. Tlačítka plus a mínus lze tuto teplotu zvyšovat, případně snižovat.

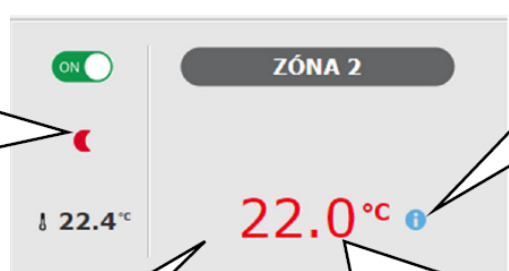

Pokud je zóna nebo TV v útlumu, je zde zobrazen měsíček.

Pro změnu požadované teploty v době útlumu klikněte na tlačítko (i)

22.4 °C

ZÓNA 2

22.0 °C

V době útlumu je na dlaždici zobrazena požadovaná teplota snižená o pokles

V době útlumu není možné na dlaždici měnit požadovanou teplotu tlačítky plus a mínus (jsou skrytá)



V dlaždici teplé vody se v některých případech můžete setkat s výstražnými trojúhelníky. Podrobnější popis jejich významu naleznete v menu TV.

E3. Dlaždice pro cirkulaci teplé vody a větrání

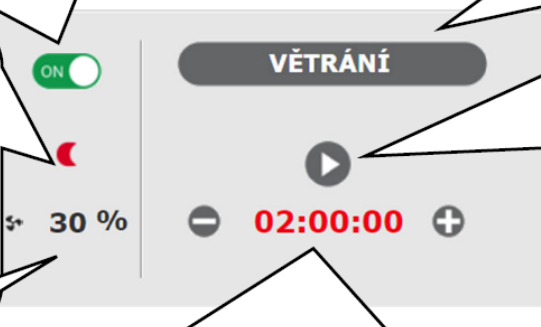

The image shows a control panel for ventilation and hot water circulation. The panel has a title 'VĚTRÁNÍ' (Ventilation) and a play button icon. Below the title, there is a red digital display showing '02:00:00'. To the left of the display, there is a green 'ON/OFF' toggle switch and a red crescent moon icon. Below the moon icon, there is a percentage display showing '30 %'. To the right of the display, there are minus and plus buttons. The panel is surrounded by several callout boxes explaining its features.

Tlačítko ON/OFF slouží k uživatelskému zapnutí nebo vypnutí zóny.

Kliknutím na toto tlačítko se dostanete do podrobného nastavení zóny.

Sluníčko-měsíček (komfort-útlum). Vločka značí aktivní chlazení. Informace o aktuálním režimu zónv.

Aktuální výkon ventilátoru rekuperační jednotky v procentech.

Cirkulace: spuštění okamžité cirkulace
Zóna VZT: spuštění funkce zvýšení výkonu

Cirkulace: doba, po kterou bude spuštěna funkce okamžité cirkulace
Zóna VZT: doba, po kterou bude spuštěna funkce zvýšení výkonu.
Tlačítka plus a mínus lze nastavenou dobu zvyšovat, případně snižovat.

E4. Zobrazení schématu (SCHÉMA)

Schématická reprezentace vašeho hydraulického zapojení s přehledným zobrazením důležitých veličin, stavů a informací. Schéma by tedy mělo vždy odpovídat vašemu aktuálnímu hydraulickému zapojení.

Pro správné zobrazení v mobilní aplikaci je nutné zařízení otočit pro zobrazení na šířku.

Zobrazení v levém horním rohu

VENKOVNÍ TEPLOTA – zobrazení aktuální venkovní teploty

Tlak v ÚT – zobrazení tlaku v otopném systému

HDO TARIF – pokud je do regulátoru zaveden noční proud, bude se zde zobrazovat aktuální stav dle sazby distributora (**VYSOKÝ / NÍZKÝ**)

PRÁZDNINY – zde se zobrazuje, zda je či není aktivní funkce prázdnin; tato funkce umožňuje při delším pobytu mimo vytápěný objekt upravit teplotu vytápění jednotlivých zón i teplé vody na nižší hodnotu, aniž by se měnilo trvalé nastavení v jednotlivých zónách. Prázdniny se ovládají v menu TOPENÍ.

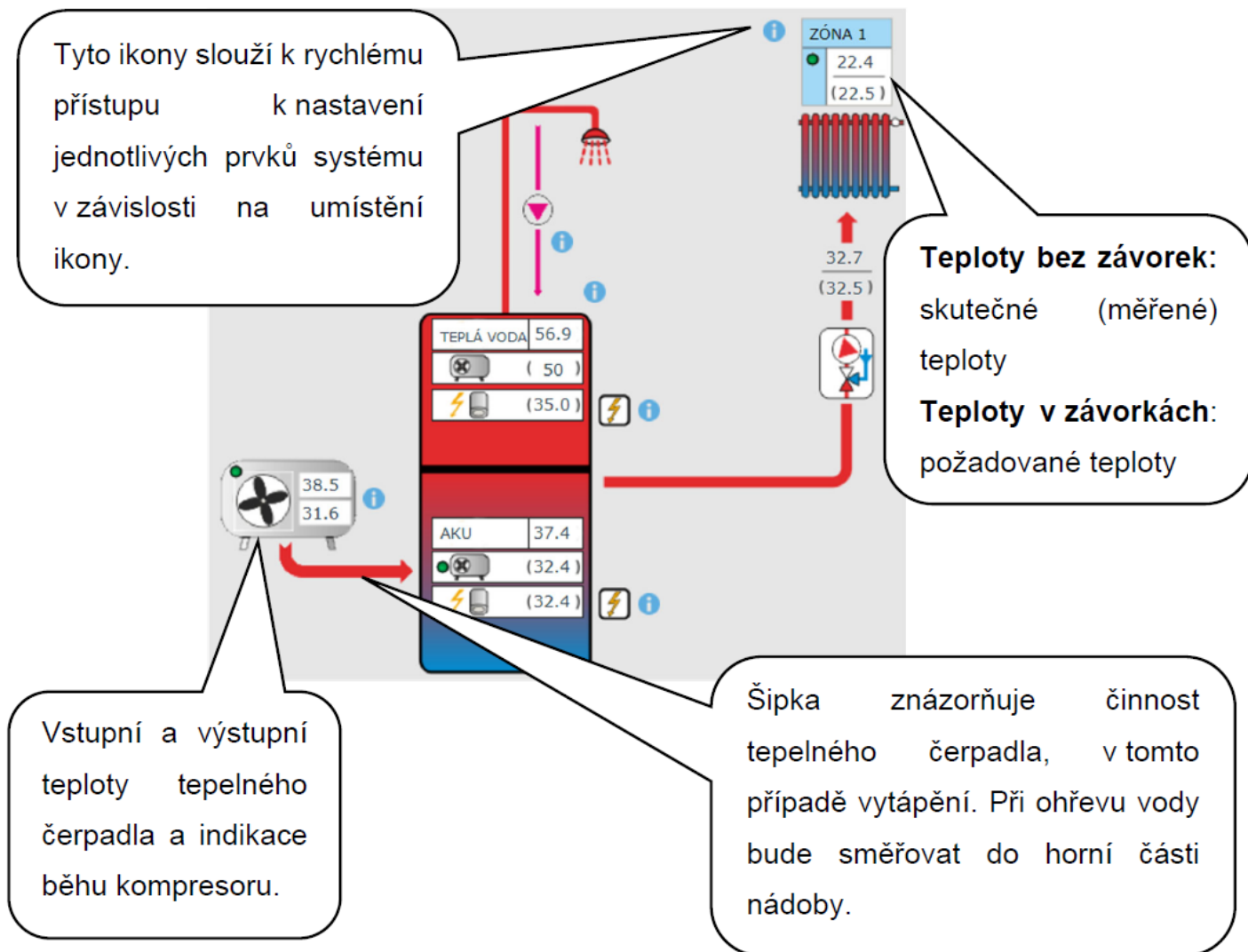

E5. Menu otopných zón (TOPENÍ)

Menu slouží k výběru nastavení jedné z otopných zón (Zóna 1 až 6), k nastavení ohřevu akumulární nádrže (Zóna AKU) a nastavení prázdninového režimu (Prázdniny), případně k nastavení ohřevu bazénu. (Ohřev bazénu – pokud je ohřev bazénu řešen přes směřovanou čerpadlovou skupinu a navázán na jednu topnou zónu. V případě přímého ohřevu bez směřování je funkce bazénu z UNI funkce.)

E6. Nastavení otopných zón (Zóna 1 až 6)

Tlačítkem **ON/OFF** lze otopnou zónu uživatelsky zapnout nebo vypnout. Pokud je zóna vypnutá uživatelsky, tak se vypne oběhové čerpadlo a směšovací ventil se přestaví do polohy zavřeno.

Čerpadlo a ventil mohou být zapnuty protimrazovou ochranou (pokud je zapnuta a aktivní).

The screenshot shows a control panel with the following data:

STAV ZÓNY	TOPÍ	POKOJOVÁ TEPLOTA	22.2	TEPLOTA OTOPNÉ VODY	29.5 °C
KOMFORTNÍ TEPLOTA TRVALE		RELATIVNÍ VLHKOST	40.0 %	POŽADOVANÁ TEPLOTA	32.2 °C
		POŽADOVANÁ TEPLOTA	24.2 °C		

Callouts provide the following information:

- Zobrazení aktuálního stavu otopné zóny.
- Pokud je zapojené pokojové čidlo, je zde zobrazena aktuální prostorová teplota, v případě použití pokojové jednotky je zobrazená i vlhkost.
- Aktuální teplota otopné vody.
- Doplňkové informace ke stavu otopné zóny (například informace o režimu, ...).
- Požadovaná prostorová teplota.
- Požadovaná teplota otopné vody vypočtená z ekvitermní křivky.

E6.1. Nastavení pokojové teploty

Požadovaná teplota (°C) – požadované pokojové (prostorové) teploty v zóně; teplotu lze měnit také tlačítky plus a mínus.

Pokles v době útlumu (°C) – nastavení o kolik °C poklesne požadovaná pokojová (prostorová) teplota v době útlumu; hodnotu poklesu lze měnit také tlačítky plus a mínus.

Nastavení poklesu v době útlumu je možné pouze se zapnutým časovým programem.

Z hlediska optimálního provozu tepelného čerpadla je doporučen pokles maximálně o 2 °C. (V továrním nastavení je tato hodnota maximální, lze servisně změnit.)

Při poklesu venkovní teploty pod -2 °C se automaticky aktivuje komfortní režim. Tato funkce je určena pro úsporu energie, aby při náhlém požadavku na vyšší teplotu zóny nepřipínal doplňkový (bivalentní) zdroj. Tuto funkci lze servisně vypnout.

Pokud je u dané zóny zapojena pokojová jednotka RC 25, na které je možnost otočným kolečkem měnit (korigovat) požadovanou teplotu, je v menu pokojové teploty zobrazena korekce.

E6.2. Nastavení časového programu

Dle servisně zvoleného typu otopné soustavy se automaticky upravuje možnost použití časového programu.

Při volbě podlahového vytápění je časový program továrně vypnut. Servisně lze povolit jeden časový program. (Pro velkou teplotní setrvačnost podlahového vytápění nedoporučujeme použití časového programu.)

Při volbě radiátorů nebo fancoilů je časový program továrně povolen. Je možno použít i druhý časový úsek, případně časový program vypnout.

Pokud je časový program vypnut, otopná zóna se řídí nastavenou požadovanou teplotou.

Použit časový program – nastavení časového úseku, po který bude zóna topit na požadovanou pokojovou teplotu. Mimo časový úsek bude požadovaná pokojová teplota snížena o pokles.

Použit druhý úsek – nastavení druhého časového úseku, po který bude zóna topit na požadovanou pokojovou teplotu. Přednastavené časové úseky lze snadno přepsat.

Pro snadnější zkopírování nastavených hodnot do dalších dnů slouží tlačítka **ZKOPÍROVAT Po DO Po-Pá, Po-Ne** a **ZKOPÍROVAT So DO So-Ne**.

V době útlumu zóna vypnuta – umožňuje úplně vypnout otopnou zónu v režimu útlumu.

Zastaví se oběhové čerpadlo a uzavře se směšovací ventil. (Tato funkce je v továrním nastavení servisně vypnuta, není vhodná pro všechny instalace a pro její aktivaci je potřeba kontaktovat servisního technika.)

E6.3. Nastavení funkce Zima/léto (blokuje topení v létě)

Při aktivaci **BLOKACE TOPENÍ VE ZVOLENÉM OBDOBÍ** zadejte datum začátku a konce období, ve kterém bude topení vždy blokováno, a to bez ohledu na aktuální venkovní teplotu (nadažované blokaci topení podle venkovní teploty).

Při aktivaci **BLOKACE TOPENÍ PODLE VENKOVNÍ TEPLoty** zadejte pro nastavené venkovní teploty časové intervaly, po jejichž uplynutí dojde k blokaci topení (povolí režim léto) a odblokování topení (povolí režim zima).

Další podmínkou pro automatické přepnutí režimu je dosažení požadované vnitřní teploty. To znamená, že pokud je vnitřní teplota nižší než požadovaná, pak nedojde k automatickému přepnutí do letního režimu. Analogicky nedojde k automatickému přepnutí do zimního režimu, pokud je vnitřní teplota vyšší než požadovaná.

V režimu zima je zapnuté vytápění zóny (zóna je vytápěna na požadovanou teplotu podle aktuálního režimu komfort/pokles v době útlumu). V režimu léto je vytápění zóny vypnuté.

E6.4. Nastavení ekvitermní křivky

Smyslem ekvitermní regulace je snížení teploty otopné vody při nárůstu venkovní teploty (a naopak). Tímto lze efektivně omezit přetápění či nedotápění obytných místností a také zvýšit účinnost provozu systému. Z pohledu úspor energií i tepelné pohody v obytných místnostech je výhodnější vytápět objekt na požadovanou pokojovou teplotu nižší teplotou otopné vody po delší čas než krátkodobě vyšší teplotou otopné vody.

Základní parametry ekvitermní křivky, maximální a minimální teploty do zóny nastavuje servisní technik při uvádění do provozu v servisní úrovni.

Výsledná vypočtená ekvitermní teplota se automaticky upravuje podle změn na požadované pokojové teplotě. (Je-li nainstalované pokojové čidlo, je vypočtená ekvitermní teplota ovlivněna i hodnotou na daném čidle.)

Menu ekvitermní křivky slouží jen k drobným úpravám při přetápění nebo nedotápění zóny. Větší změny je vhodnější provést v servisní úrovni.

Ekvitermní křivka je v továrním nastavení regulátoru zobrazena ve zjednodušeném menu, se zobrazenou aktuální venkovní teplotou a vypočtenou aktuální ekvitermní teplotou. Tlačítka plus a mínus lze aktuální ekvitermní teplotu (aktuálně požadovanou teplotu otopné vody) upravovat.

Změny provádějte jen po malých krocích, maximálně 2-3 °C, a vyčkejte delší dobu (doporučeno 1 den), jak se změny projeví.

Mějte na paměti, že ve zjednodušeném menu se vždy upravuje část ekvitermní křivky vztažená k aktuální venkovní teplotě.

Pro nastavení celé ekvitermní křivky slouží expertní nastavení.

Expertní nastavení je určeno pro zkušenější uživatele, zde jsou dvojce tlačítka plus a mínus.

Jedny pro teploty v hodnotách nad nulou a druhé pro teploty pod bodem mrazu. Kliknutím na jednotlivá tlačítka dochází k přenastavení ekvitermní křivky především v hodnotách odpovídajících umístění tlačítek.

NOVÁ TEPLOTA – zobrazuje teploty upravené tlačítky při aktuální venkovní teplotě

ULOŽIT ZMĚNY – potvrzení provedených změn a jejich zápis do paměti regulátoru

ZRUŠIT ZMĚNY – navrácení hodnot, zrušení aktuálních úprav

OBNOVIT TOV. NASTAVENÍ – obnovení továrního nastavení ekvitermní křivky

Expertní nastavení je plně provázáno se základním nastavením ekvitermní křivky a veškeré změny se promítnou do nastavení zóny.

Upozornění: Při nastavování ekvitermní křivky na mobilním telefonu jej držte v horizontální poloze. (Ve vertikální poloze nemusí být tato položka na displeji zobrazena.)

E6.5. Nastavení chlazení

Pro chlazení platí omezení uvedená v kap. A2.2.

Funkce chlazení je v továrním nastavení servisně vypnuta (uživatelsky skryta).

Nutná instalace sady pro chlazení - viz kap. A2.2.

Tlačítkem ON/OFF je možné chlazení uživatelsky zapnout a nastavit požadovanou pokojovou teplotu (shoduje se s komfortní teplotou pro vytápění).

Chlazení nad venkovní teplotou znamená, že je chlazení aktivní pouze v případě, kdy venkovní teplota překročí nastavenou mez (Venkovní teplota přechodu).

E7. Zóna AKU

Zóna ohřevu akumulární nádrže na nastavenou teplotu podle časového programu. Tlačítkem ON/OFF lze zónu uživatelsky zapnout nebo vypnout.

Tato funkce se převážně využívá při zvýšené potřebě tepla mimo topné období nebo pro akumulaci většího tepla, než je potřeba pro vytápěné prostory. Ukázkovým příkladem by mohl být bazén v kombinaci s podlahovým vytápěním.

Požadovaná teplota (°C) – nastavení požadované teploty otopné vody v AKU. Teplotu lze měnit také tlačítky plus a mínus.

Pokles v době útlumu (°C) – nastavení o kolik °C poklesne požadavek na teplotu otopné vody akumulární nádrže v době útlumu. Hodnotu poklesu lze měnit tlačítky plus a mínus.

Nastavení časového programu je identické s nastavením časových programů v zónách 1 - 6.

Skutečná požadovaná teplota akumulární nádrže je potom vypočtena jako maximum požadavků ze zóny AKU a aktivních otopných zón.

E8. Ohřev bazénu

Tato funkce ohřevu bazénu je dostupná pouze v případě, že je ohřev bazénu řešen přes směšovanou čerpadlovou skupinu a navázán na jednu topnou zónu. V případě přímého ohřevu bez směšování je funkce bazénu z UNI funkce (E.12.8).

Tlačítkem **ON/OFF** lze ohřev uživatelsky zapnout nebo vypnout.

Požadovaná teplota (°C) – nastavení požadované teploty bazénu.

V menu je zobrazena teplota v bazénu, teplota zdroje a informace, zda je ohřev aktivní nebo neaktivní.

Termostat – zde je zobrazena spínací a vypínací diference pro řízení ohřevu bazénu.

Požadavek na zdroj – tlačítkem ON/OFF lze volit, zda bude pro ohřev bazénu použit zdroj vytápění. Při vypnutém požadavku na zdroj se pro ohřev budou využívat pouze přebytky tepla v akumulární nádrži (FVE, termický solární ohřev, krb...).

Časovač – funkce časovače umožňuje zadat 2 časové úseky v jednom dni, po které bude probíhat ohřev bazénu.

E9. Prázdniny

Funkce Prázdniny je určena k temperování objektu po dobu delší nepřítomnosti. Tlačítkem **ON/OFF** lze prázdninovou funkci zapnout nebo vypnout.

Po zapnutí funkce prázdnin je důležité nastavit čas a datum začátku a konce funkce prázdnin. Pro každou topnou zónu i přípravu teplé vody lze nastavit teplotu, na kterou se bude v době prázdnin tato zóna vytápět.

Pokud je vytápěný prostor rozdělen do více zón, lze tlačítky **ON/OFF** určit, zda bude funkce prázdnin aktivována pro celek nebo jen jednotlivé zóny. Pokud je zapojena cirkulace teplé vody nebo zóna VZT, lze si tlačítkem **ON/OFF** zvolit, zda bude daná funkce v době prázdnin aktivní.

E10. Menu přípravy teplé vody (TEPLÁ VODA)

Kliknutím na dlaždici TV se otevře menu teplé vody.

Pokud je zapnuta funkce cirkulace teplé vody, je zde zobrazena i dlaždice CIRKULACE.

E10.1. Teplá voda

Tlačítkem **ON/OFF** lze přípravu teplé vody zapnout nebo vypnout.

V horní části stránky je zobrazen stav zóny KOMFORT/ ÚTLUM a skutečná a požadovaná teplota v zásobníku teplé vody.

Na ohřevu teplé vody se může podílet krom tepelného čerpadla další doplňkový zdroj.

Při vysokých požadavcích na teplotu teplé vody se pod požadovanou teplotou zobrazí nápis:

Vysoká požadovaná teplota, bude použit doplňkový zdroj. Na stránce HOME v dlaždici TV je tento stav signalizován .

V případě, že je doplňkový zdroj vypnut a požadavky na teplou vodu přesahují možnosti tepelného čerpadla, je na stejném místě zobrazen nápis: **Požadovaná teplota snížena.**

Na stránce HOME v dlaždici TV je tento stav signalizován . V tomto případě bude požadovaná teplota snížena, aby nedocházelo k cyklování a poruchám tepelného čerpadla.

E10.2. Nastavení požadovaných teplot

Požadovaná teplota (°C) – Nastavení požadované teploty TV. Teplotu lze měnit také tlačítky plus a mínus.

Pokles v době útlumu (°C) – Nastavení o kolik °C poklesne požadavek na teplotu teplé vody v době útlumu.

Hodnotu poklesu lze měnit tlačítky plus a mínus.

Nastavení poklesu útlumové teploty je možné pouze se zapnutým časovým programem.

Jednorázový ohřev (°C) – Nastavení požadované teploty TV pro funkci jednorázového ohřevu. Teplotu lze měnit také tlačítky plus a mínus.

Nastavení časového programu je identické s nastavením časových programů v zónách 1 - 6.

Je-li servisně zapnutá cirkulace nebo antilegionela, v menu přípravy teplé vody se zobrazí dlaždice pro jejich nastavení.

E10.3. Nastavení cirkulace teplé vody

Tlačítkem **ON/OFF** lze cirkulaci uživatelsky zapnout nebo vypnout.

Nastavení intervalů

Doba cirkulace – nastavení doby chodu cirkulačního čerpadla (čerpadlo běží)

Doba prodlevy – nastavení doby prodlevy cirkulačního čerpadla (čerpadlo zastaveno)

Nastavení časového programu je identické s nastavením časových programů v zónách 1 - 6.

Používat časový program zóny TV – pro spouštění cirkulačního čerpadla se nastaví časový program shodný s časovým programem přípravy teplé vody od tepelného čerpadla

Cirkulační čerpadlo se spouští podle nastavených intervalů (doba cirkulace a doba prodlevy) pouze v komfortním režimu podle časového programu.

Okamžitá cirkulace

Po aktivaci této funkce dojde k okamžitému sepnutí cirkulačního čerpadla, které potom běží po nastavenou dobu. Po uplynutí této doby se funkce přepne zpět do automatického režimu podle časového programu.

E10.4. Anti-Legionela

Tlačítkem **ON/OFF** lze funkci uživatelsky zapnout nebo vypnout.

V horní části stránky je zobrazen stav **PROBÍHÁ DESINFEKCE/NEAKTIVNÍ** a datum s časem, kdy byla naposledy splněna požadovaná teplota v zásobníku teplé vody od funkce Anti-Legionely.

Nastavení funkce Anti-Legionela

Teplota pro funkci Anti-Legionela – Nastavení požadované teploty zásobníku TV při funkci Anti-Legionela

Den v týdnu a hodina provedení – Nastavení, který den a v kolik hodin se spustí funkce.

Okamžitý start – Tlačítko **ON/OFF** pro okamžitý start desinfekce zásobníku TV

E11. Menu zdrojů (ZDROJE)

V menu zdrojů je možné zobrazit parametry a upravit některá nastavení všech zdrojů systému (tepelné čerpadlo, spínané a modulované zdroje, solár, krb). Pokud je pro ohřev teplé vody (doplňkový zdroj pro TV) použito elektrické topné těleso, je v menu zdrojů zobrazena dlaždice el.těleso TV.

E11.1. Tepelné čerpadlo

Tlačítkem **ON/OFF** lze tepelné čerpadlo uživatelsky zapnout nebo vypnout.

Aktuální stav tepelného čerpadla, informace o běhu kompresoru (u invertorů navíc otáčky kompresoru).

Statistiky provozu tepelného čerpadla – provozní hodiny a počet startů.

Statistiky přípravy teplé vody tepelným čerpadlem – provozní hodiny a počet startů.

KOMPRESOR	BĚŽÍ	CELKOVÉ STATISTIKY		STATISTIKY TEPLÉ VODY	
STAV TČ	připravuje TV	CELKEM	872 : 00	CELKEM	145 : 00
VÝSTUPNÍ TEPLOTA	55.3 °C	POČET STARTŮ	446	POČET STARTŮ	145
VSTUPNÍ TEPLOTA	46.9 °C	DNEŠNÍ DEN	5 : 10	DNEŠNÍ DEN	0 : 12
TČ BĚŽÍ JIŽ	00:12:15	POČET STARTŮ	3	POČET STARTŮ	1
TČ STOJÍ JIŽ	00:00:00	VČEREJŠÍ DEN	9 : 3	VČEREJŠÍ DEN	1 : 4
		POČET STARTŮ	9	POČET STARTŮ	2

Teplota na vstupu do tepelného čerpadla (topná zpátečka) a teplota na výstupu z tepelného čerpadla.

Časový úsek aktuálního cyklu tepelného čerpadla. Jak dlouho čerpadlo běží nebo stojí v aktuálním cyklu.

E11.2. Solární ohřev

Tlačítkem **ON/OFF** lze uživatelsky zapnout nebo vypnout solární okruh. (Při vypnutí zůstanou v provozu bezpečnostní vychlazovací funkce.)

Solární okruh umožňuje ohřev až tří solárních spotřebičů.

Aktuální teplota solárních kolektorů

Informace o chodu solárního čerpadla

TEPLOTA SOLÁRNÍCH KOLEKTORŮ	50.6 °C	SOLÁRNÍ ČERPADLO	
SOLÁRNÍ SPOTŘEBIČ 1	ON	SOLÁRNÍ SPOTŘEBIČ 2	Servisně vypnuto
SOLÁRNÍ SPOTŘEBIČ 3	Servisně vypnuto		
Aktuálně se ohřívá	ANO		
Teplota aktuální	44.8 °C		
Teplota požadovaná	<input type="text" value="60"/> °C		
Teplota maximální	80 °C		

Teplota aktuální: teplota měřená čidlem zásobníku.
Teplota požadovaná: požadovaná teplota pro solární ohřev daného zásobníku.
Teplota maximální: mezní teplota pro ohřev ze solárního systému.

Servisní technik při uvádění do provozu nastaví správné diferenční hodnoty zapínání i vypínání solárního systému. Nastaví solární spotřebiče i jejich hodnoty na aktuální požadavky systému, aby se zajistila dlouhá životnost a efektivita solárního ohřevu.

E11.3. FVE (Fotovoltaická elektrárna)

Součinnost fotovoltaické elektrárny s regulátorem IR závisí na míře provázanosti systémů. (Na typu střídače, použitých modulech FVE a ostatních komponentech v systému.)

Od jednodušších aplikací, kde regulátor IR po obdržení požadavku (signálu) ze střídače spíná ohřev TV, ohřev AKU nebo kombinaci obojího, až po složitější systémy, kdy jsou přetoky elektrické energie spotřebovávány tepelným čerpadlem (otáčky kompresoru tepelného čerpadla jsou automaticky upravovány dle výkonu FVE) nebo jsou spotřebovávány topným tělesem (přes SSR relé jednotlivé topnice tělesa spotřebovávají aktuální přetok na jednotlivých fázích).

Pokud je FVE servisně zapnutá, na schématu se zobrazí fotovoltaický panel s informací o výkonu FVE. (Zobrazení výkonu je závislé na použitém střídači.) Přes informační odkaz (i) u FVE panelu se lze přesunout do schématu FVE.

Schéma FVE

V závislosti na zapojení jednotlivých komponentů jsou na schématu fotovoltaické elektrárny zobrazeny jednotlivé prvky systému.

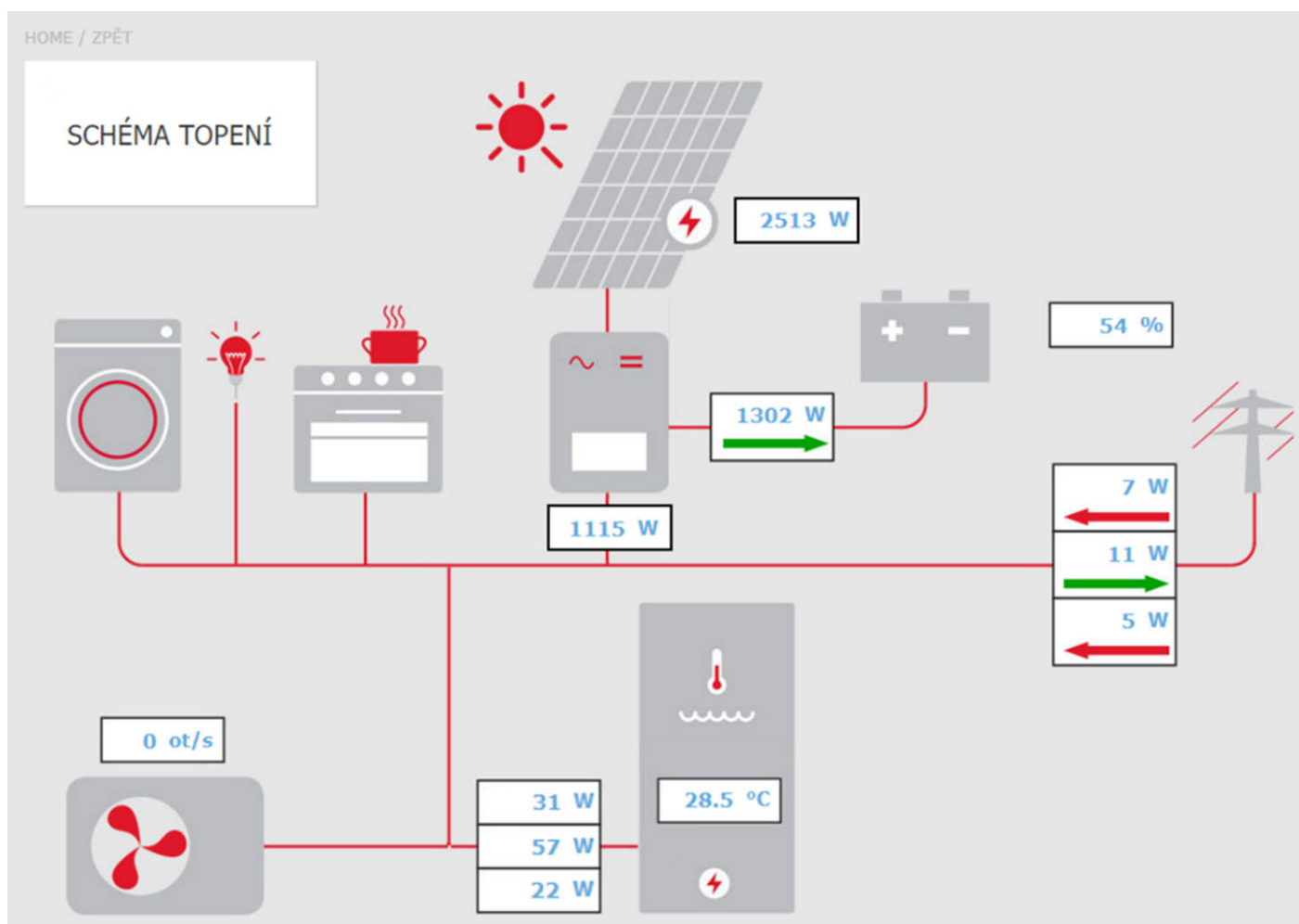

Dlaždice SCHÉMA TOPENÍ – slouží pro návrat na hlavní schéma regulátoru.

← Šipky na schématu zobrazují směr toku elektrického proudu. Červená šipka značí odběr z distribuční sítě, případně odběr z baterie. Zelená šipka značí přetok do distribuční sítě, případně nabíjení baterie.

Aktuální příkon el. topného tělesa – Pokud je zapnuta funkce využití přebytku výkonu z FVE elektrickým topným tělesem, je zde zobrazen aktuální příkon na jednotlivých topnicích.

Tepelné čerpadlo – Pokud je tepelné čerpadlo v chodu, jsou zde zobrazeny otáčky kompresoru.

Menu Fotovoltaické elektrárny

Přes dlaždici ZDROJE → FVE se dostanete do menu fotovoltaické elektrárny.

Tlačítkem **ON/OFF** lze funkci využití přebytků výkonu z FVE zapnout nebo vypnout.

Využití přebytků výkonu FVE zvýšením teploty zóny – Tlačítkem ON/OFF lze samostatně pro každou zónu zapnout funkci umožňující dočasné zvýšení požadované teploty v zóně.

Zvýšení komfortní teploty – Nastavení hodnoty, o kolik °C se navýší požadovaná teplota v dané zóně.

Teplota v AKU, nad kterou bude funkce aktivní – nastavení hodnoty teploty v AKU nádrži, nad kterou dojde k aktivaci funkce.

E11.4. Krb, kotel na tuhá paliva

Ovládání čerpadla kotle na tuhá paliva.

Aktuální měřené hodnoty na ovládacích čidlech pro spínání čerpadla kotle.

Stav čerpadla kotle, otáčející se červený trojúhelník značí chod oběhového čerpadla. Pokud je trojúhelník šedivý a netočí se, oběhové čerpadlo stojí.

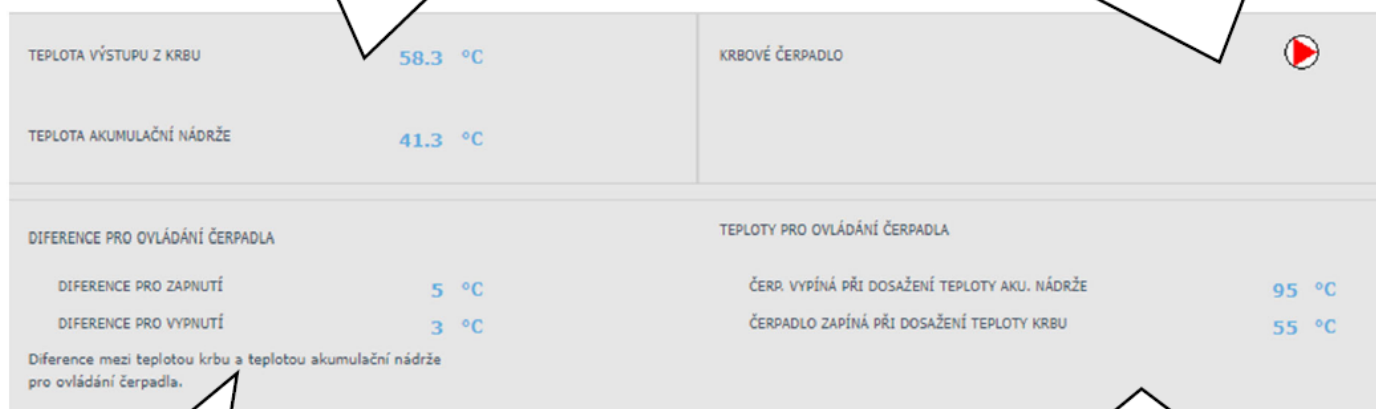

Diference pro ovládání čerpadla kotle.

Omezení minimální teploty na čidle kotle pro sepnutí čerpadla a maximální teploty akumulční nádrže pro jeho vypnutí.

Teplotní rozdíl (diference) pro ovládání čerpadla

PRO ZAPNUTÍ – spínací diference; pokud skutečná teplota měřená čidlem kotle stoupne o hodnotu spínací diference nad teplotu v akumulční nádrži, dojde k sepnutí čerpadla. (Teplota na čidle krbu musí být vyšší než minimální teplota krbu pro zapnutí čerpadla.)

PRO VYPNUTÍ – vypínací diference; pokud je rozdíl mezi teplotou kotle a teplotou v akumulční nádrži menší, než je hodnota vypínací diference, dojde k vypnutí čerpadla kotle.

Nastavení minimální teploty

Továrně nastavená hodnota je 65 °C. Hodnotu lze přepsáním změnit.

E11.5. Elektrická topná tělesa jednotky RegulusHBOX

Ve zdroji RegulusHBOX jsou do série s tepelným čerpadlem zapojena dvě třífázová topná tělesa, která jsou ovládána automaticky podle požadovaných teplot pro vytápění, nebo přípravu teplé vody. Topná tělesa lze vypnout, případně vypnout jednotlivé fáze obou topných těles.

Tlačítkem **ON/OFF** lze uživatelsky zapnout nebo vypnout obě topná tělesa. V horní části stránky se nachází informace o teplotě na řídicím čidle a o požadované teplotě pro vytápění a přípravu teplé vody. V pravé části stránky je informace o aktuálně sepnutých výstupech regulátoru (aktuálně sepnutých fázích obou topných těles).

Pro každé ze dvou topných těles je možné vypnout nebo zapnout ovládání příslušné fáze (L1, L2 nebo L3). Tím se sníží výkon topného tělesa – topná patrona na jedné fázi má výkon 2 kW, celé topné těleso tedy 6 kW a obě dvě dohromady 12 kW. Toto nastavení je možné použít pro snížení maximálního výkonu nebo příkonu.

Automatická regulace výkonu topných těles (nastavitelná v servisním rozhraní) reguluje okamžitý výkon těles tak, aby bylo dosaženo požadované teploty při minimálním využití elektrické energie (vytápění tepelným čerpadlem je vždy upřednostněno). Ve spodní části stránky se nachází informace o provozu všech šesti topných patron (tří na každé topné těleso).

Aby nedocházelo ke zbytečným sepnutím doplňkového zdroje a tím i zvýšeným výdajům za elektrickou energii, musí být pro sepnutí doplňkového zdroje splněny určité podmínky.

Blokace signálem HDO – Pokud je do regulace zapojeno HDO a servisně zapnuta blokace při vysokém tarifu, k sepnutí doplňkového zdroje dojde pouze při nízkém tarifu a splnění dalších podmínek.

Blokace venkovní teplotou – Továrně nastavená venkovní teplota pro blokaci zdroje je 5 °C. (Lze servisně změnit.)

Pokud bude venkovní teplota vyšší, doplňkový zdroj při požadavku nesepe; pokud bude nižší a splněny ostatní podmínky, dojde k sepnutí doplňkového zdroje.

Diference pro sepnutí doplňkového zdroje – Pokud dojde k poklesu teploty topné vody na ovládacím čidle o hodnotu spínací diference a předchozí podmínky budou splněny, dojde k aktivaci časového odpočtu (ke zpoždění sepnutí).

Zpoždění sepnutí zdroje – Pokud během odpočtu nedojde na ovládacím čidle ke splnění podmínek (tepelné čerpadlo nedosáhne požadované teploty otopné vody), tak se aktivuje doplňkový zdroj.

Nejběžnější příčinou pro zbytečné sepnutí doplňkového zdroje je velký rozdíl mezi požadovanou prostorovou teplotou a poklesem v době útlumu, kdy dojde ke zvýšení požadavku na otopnou vodu a tím i ke splnění spínací diference. (Z hlediska optimálního provozu tepelného čerpadla je doporučen maximální rozdíl mezi komfortní a útlumovou teplotou 2 °C.)

Pokud je používán zdroj REGULUSHBOX jako HLAVNÍ zdroj vytápění (tepelné čerpadlo není zapojeno), řídí se pouze spínací a vypínací diferencí, blokací signálem HDO nebo jinou externí blokací (externím sepnutím). Blokace venkovní teplotou a zpoždění sepnutí v tomto případě není podporováno.

Zapnutí doplňkového zdroje při poruše TČ ... Pokud je tato funkce servisně povolena, dojde při poruše tepelného čerpadla ke změně doplňkového zdroje na zdroj hlavní.

Pokud uživatel pravidelně nekontroluje stav zařízení, není možné zjistit, zda nedošlo k poruše na tepelném čerpadle, či jiné části systému, což by mohlo vést ke zvýšeným nákladům na provoz vytápění i ohřevu teplé vody.

E12. Menu s ostatním nastavením (OSTATNÍ)

E12.1. Vstupy a výstupy

Po kliknutí na dlaždici Vstupy a výstupy se zobrazí tabulky s aktuálními informacemi o všech čidlech, zdrojích, čerpadlech, přídatných modulech a třicestných ventilech. Jedná se o kompletní přehled všech zapojených i nezapojených vstupů a výstupů z regulace.

E12.2. Přístup a heslo

V menu Přístup a heslo lze změnit přihlašovací údaje do regulátoru IR. Je zde také možnost nastavení MAC adres pro přístupování z místní sítě bez nutnosti zadávání hesla.

E12.3. Obecné nastavení

Zde jsou informace o synchronizaci času a data, která je potřeba pro správné fungování časových programů jednotlivých zón. Je zde i možnost vypnutí přechodu na letní čas. Také je zde nastaven systémový jazyk regulátoru, který lze změnit klikem na vlajku.

E12.4. Přehled funkcí

V přehledu funkcí jsou zobrazeny veškeré funkce regulátoru.

V závislosti na zvoleném nastavení regulátoru jsou zde barevně zvýrazněny funkce servisně a uživatelsky zapnuté.

E12.5. Historie poruch

Zobrazení historie poruch tepelného čerpadla a historie ostatních poruch systému (čidla, komunikace, moduly...). Pokud je porucha aktivní, je zvýrazněna červenou barvou. Šedou barvou napsané poruchy jsou neaktivní a jsou zde pouze zaznamenány.

Všechny poruchy se zaznamenávají do chybového záznamu ke stažení (error logu).

Pro jeho stažení klikněte na ikonu v pravém horním rohu stránky.

E12.6. Zóna VZT / Zóna VZT 2

V regulátoru IR je možné ovládat 2 samostatné rekuperační jednotky.

Nastavení VZT 2 je identické s nastavením VZT.

Tlačítkem **ON/OFF** lze zónu uživatelsky zapnout nebo vypnout.

VENKOVNÍ TEPLOTA	9.3 °C	STAV ZÓNY	BĚŽÍ - ÚTLUM
VÝKON	30 %	LETNÍ BYPASS	NEAKTIVNÍ

Nastavení výkonu rekuperační jednotky

Komfort – Nastavení výkonu VZT jednotky v režimu komfort.

Útlum – Nastavení výkonu VZT jednotky v režimu útlum.

Nastavení výkonu v režimu útlum je možné pouze se zapnutým časovým programem.

Nastavení časového programu je identické s nastavením časových programů v zónách 1 - 6.

Nastavení výměny filtru

Nastavení životnosti filtru a možnost potvrzení jeho výměny. Funkce počítá provozní hodiny jednotky VZT a po uplynutí doby životnosti filtru upozorní uživatele na nutnost jeho výměny.

Dočasné zvýšení výkonu 1, 2, 3

Tlačítkem **ON/OFF** lze dočasné zvýšení zapnout nebo vypnout.

V těchto sekcích lze přednastavit a následně aktivovat až 3 dočasná zvýšení výkonu. Po zapnutí funkce Dočasné zvýšení výkonu jednotka VZT nastaví výkon na hodnotu nastavenou v poli **Požadovaný výkon** po dobu **Doba zvýšení výkonu**. Po uplynutí této doby se funkce deaktivuje a jednotka VZT přejde zpět do automatického režimu.

Funkce letního bypassu

Tlačítkem **ON/OFF** lze funkci klapky letního bypassu zapnout nebo vypnout. V této sekci se nastavuje požadovaná teplota a otopná zóna, ke které je funkce vztažena (v této zóně musí být umístěno pokojové čidlo). Pokud je v otopné zóně pokojová teplota vyšší než nastavená mez a zároveň jsou splněny podmínky na venkovní teplotu (nastavené v servisní úrovni), tak se sepne klapka letního bypassu.

V době běhu funkce je možné nastavit konstantní výkon rekuperační jednotky (jednotka potom ignoruje časový program a střídání režimů komfort/útlum).

Funkce časově omezeného výkonu

Tlačítkem **ON/OFF** lze funkci zapnout nebo vypnout.

Tuto funkci lze použít například pro noční útlum výkonu VZT. Nastavují se zde % výkonu a čas útlumu.

Funkce chlazení

Pokud je servisně zapnuta, zobrazí se v menu VZT funkce chlazení.

Tlačítkem **ON/OFF** lze funkci chlazení zapnout nebo vypnout.

V této sekci je možné vyplnit požadovanou teplotu chladicí vody a nastavit parametry chlazení. **Chlazení podmíněno venkovní teplotou** znamená, že se chlazení do VZT spustí pouze v případě, že je venkovní teplota nad nastavenou venkovní teplotou pro sepnutí chlazení. Pokud venkovní teplota poklesne pod venkovní teplotu pro sepnutí chlazení, tak se chlazení opět deaktivuje.

V době běhu funkce je možné nastavit konstantní výkon rekuperační jednotky (jednotka potom ignoruje časový program a střídání režimů komfort/útlum).

Pro chlazení platí omezení uvedená v kap. A2.2.

Pro aktivaci tepelného čerpadla do režimu chlazení je nutné zapnout možnost chlazení z TČ v menu tepelného čerpadla.

E12.7. Univerzální výstupy (Univerzální funkce)

Pokud je funkce servisně zapnuta, je menu UNI funkce 1 (Přídavný modul UNI) případně UNI funkce 2 (Přídavný modu UNI 2) zobrazeno.

V levé horní části jsou zobrazeny teploty na ovládacích čidlech, teplota t1 je pro termostat 1, teplota t2 je teplota pro termostat 2.

V pravé horní části je zobrazena informace, zda je funkce aktivní nebo neaktivní (zda probíhá nebo neprobíhá ohřev).

Nejběžněji se UNI funkce používá pro ovládání bazénu nebo pro řízení třicestného ventilu mezi dvěma nádržemi. Lze ho ale použít i pro jiné funkce postavené na řízení termostatem, teplotním rozdílem, časovačem a jejich kombinací.

Univerzální funkce sestává z dílčích funkcí zapojených do série. Výstup je tedy sepnut pouze v případě, že jsou splněny podmínky pro sepnutí všech funkcí v sérii.

Je-li například aktivován pouze parametr Termostat 1, sepne se UNI funkce při splnění podmínky sepnutí Termostatu 1. Jsou-li ale aktivovány parametry Termostat 1, Termostat 2 a Časovač, sepne se UNI funkce až po splnění všech 3 těchto aktivovaných parametrů.

Pro snazší orientaci budou dále vysvětleny základní principy univerzálních funkcí a bude uvedeno jejich praktické využití v nejčastěji využívané aplikaci, v ohřevu bazénu. Nastavení jiných aplikací funkcí je podobné.

Přídavný modul UNI (UNI funkce 1)

Tlačítkem ON/OFF lze UNI funkci zapnout nebo vypnout.

TERMOSTAT 1 Používá se v situacích, kdy je žádoucí v aplikaci použít termostatické sepnutí nebo vypnutí na základě překročení nebo poklesu teploty s označením teplota t1.

Například instalace s termickými nebo fotovoltaickými panely, kde se pro ohřev bazénu využívají přebytky tepla až od určité teploty akumulací nádrže a upřednostňuje se tak solární teplo spíše pro ohřev teplé vody nebo pro vytápění objektu. (Účelem je nevychladit nádrž pod určitou teplotu.)

Požadovaná teplota (°C) Nastavení požadované teploty v AKU, kdy dojde ke splnění podmínek sepnutí parametru.

Diference pro zapnutí/vypnutí Parametr nastavitelný v servisní úrovni, pro uživatele je hodnota pouze zobrazena. Určuje, za jakých teplot se termostat 1 sepne/vypne.

Typické nastavení Termostatu 1 při využití přebytků energie pro ohřev bazénu je: požadovaná teplota 55 °C se spínací diferencí 0 °C a vypínací -5 °C. Při takto nastavených parametrech dojde k sepnutí UNI funkce při dosažení teploty 55 °C na ovládacím čidle (teplota t1), k vypnutí dojde, když teplota t1 klesne o 5 °C na teplotu 50 °C.

TERMOSTAT 2 Stejně jako Termostat 1 se i Termostat 2 používá v situacích, kdy je žádoucí v aplikaci použít termostatické sepnutí nebo vypnutí na základě překročení nebo poklesu teploty, ale tentokrát na čidle s označením teplota t2.

Termostat 2 v bazénové funkci používáme pro nastavení požadované teploty a zobrazení parametrů diferencí bazénové vody.

Požadovaná teplota (°C) Nastavení požadované teploty v bazénu, kdy dojde ke splnění podmínek sepnutí parametru.

Diference pro zapnutí/vypnutí Parametr nastavitelný v servisní úrovni, pro uživatele je hodnota pouze zobrazena. Určuje, za jakých teplot se termostat 2 sepne/vypne.

Typické nastavení Termostatu 2 při využití v bazénové funkci je: požadovaná teplota 28 °C se spínací diferencí -0,5 °C a vypínací 0,5 °C. Při takto nastavených parametrech dojde k sepnutí UNI funkce při poklesu teploty v bazénu o 0,5 °C (ovládací čidlo teplota t2), k vypnutí dojde, když teplota t2 stoupne o 0,5 °C nad požadovanou teplotu 28 °C.

Požadavek na zdroj tlačítkem ON/OFF lze volit, zda bude pro ohřev bazénu použit zdroj vytápění. Při vypnutém požadavku na zdroj se pro ohřev budou využívat pouze přebytky tepla v akumulární nádrži (FVE, termický solární ohřev, krb...).

Časovač funkce časovače umožňuje zadat 2 časové úseky v jednom dni, po které bude probíhat ohřev bazénu. Funkce časovače je nadřazena všem předchozím funkcím.

Přídavný modul UNI 2

Tlačítkem ON/OFF lze UNI funkci 2 zapnout nebo vypnout.

Nastavení UNI funkce 2 je totožné s nastavením UNI funkce 1.

Pro účely bazénu lze UNI funkci 2 využít například pro ovládání filtrace. Přes časovač lze nastavit 2 časové úseky v jednom dni, kdy bude probíhat filtrace bazénu.

UNI funkci 2 lze spojit s UNI funkcí 1 a spínat filtraci při chodu ohřevu bazénu.

E12.8. RegulusRoute

V menu RegulusRoute jsou zobrazeny informace o vzdálené správě regulátoru. Tyto informace využijete při komunikaci se servisním technikem v případě, že je regulátor z nějakého důvodu na službě RegulusRoute nedostupný.

E13. Menu s přístupem k návodům (NÁVODY)

V menu Návody naleznete tento návod a návody k pokojovým jednotkám RCM a RCD.

F2.2. Displej zobrazení zóny (zóna 1, zóna 2)

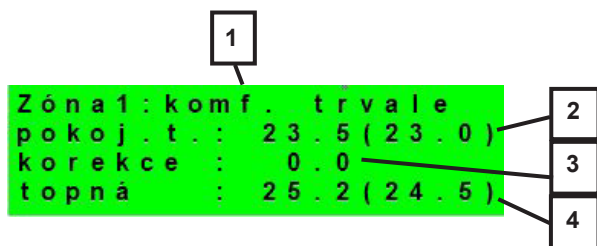

- 1 – stav zóny (informace o aktuálním stavu otopné zóny)
- 2 – skutečná a žádaná prostorová teplota (není-li použito prostorové čidlo, je údaj 0.0)
- 3 – korekce žádané prost. teploty; při použití pokojové jednotky je zobrazen symbol „PJ“ a zobrazena korekce touto jednotkou
- 4 – skutečná a žádaná teplota otopné vody do zóny

V tabulce níže jsou uvedeny možné provozní stavy indikované na servisním displeji a jejich ekvivalent ve webovém rozhraní regulátoru:

Zobrazení na servisním displeji	Zobrazení na webovém rozhraní
vyp. servisně	VYPNUTA SERVISNĚ
vyp. uživatel.	VYPNUTA UŽIVATELEM
blok. nízký tlak	NÍZKÝ TLAK V SYSTÉMU
blok. externě	BLOKOVÁNA EXTERNĚ
blok.t. aku-tc	AKU POD MINIMÁLNÍ TEPLOTOU TČ
blok. zátop	RYCHLÝ ZÁTOP KOTLE/KRBU
blok.t. aku-to	AKU POD MINIMÁLNÍ TEPLOTOU ZÓNY
blok.max.t.-to	PŘEKROČENA MAX. TEPLOTA ZÓNY
blok. t. chl.	CHLAZENÍ POD MINIMÁLNÍ TEPLOTOU ZÓNY
blok.chl.jinde	CHLAZENÍ V JINÉ ZÓNĚ
blok. v období	VYTÁPĚNÍ BLOKOVÁNO V ZADANÉM OBDOBÍ
blok. venk. t.	VYTÁPĚNÍ BLOKOVÁNO VENKOVNÍ TEPLOTOU
vyp. čas. prg.	ČASOVÝ PROGRAM - ÚTLUM, ZÓNA VYPNUTA
blok. pokoj. t.	DOSAŽENA POKOJOVÁ TEPLOTA
chladí vzt.	CHLAZENÍ VZDUCHU
chladí	PROBÍHÁ CHLAZENÍ
vysouš.podlahy	PROGRAM VYSOUŠENÍ PODLAHY
komf. venk. t.	TRVALÝ KOMFORT - NÍZKÁ VENKOVNÍ TEPLOTA
komf. čas prg	ČASOVÝ PROGRAM - KOMFORTNÍ TEPLOTA
útlum čas prg	ČASOVÝ PROGRAM - ÚTLUMOVÁ TEPLOTA
topí přehř.aku	PŘEHŘÁTÁ AKU
vyp. prázdniny	PRÁZDNINY
komf. trvale	KOMFORTNÍ TEPLOTA TRVALE
útlum trvale	ÚTLUMOVÁ TEPLOTA TRVALE
blok. přípr. tv	PROBÍHÁ PŘÍPRAVA TV
topí prázdniny	PRÁZDNINY
chladí prázdn.	PRÁZDNINY

F2.3. Displej zobrazení solárního systému

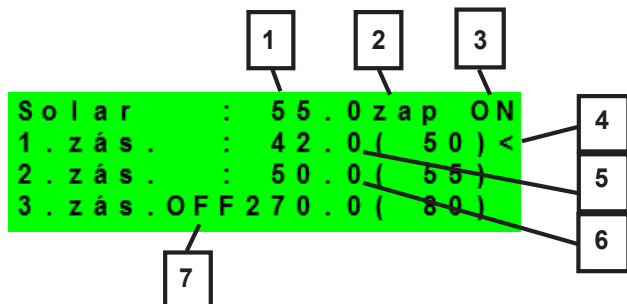

- 1 – teplota solárního kolektoru
- 2 – zapnutí systému
- 3 – ON= solární čerpadlo v chodu
- 4 – označení aktuálně ohřívaného zásobníku
- 5 – zásobník 1, skutečná teplota (požadovaná v solárním ohřevu)
- 6 – zásobník 2, skutečná teplota (požadovaná v solárním ohřevu)
- 7 – zásobník 3, nepoužit

F2.4. Displej zobrazení zóny teplé vody

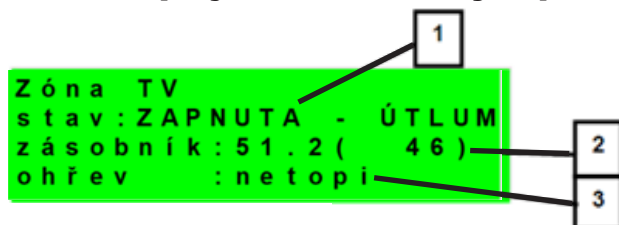

- 1 – stav zóny (zap / vyp / není)
- 2 – skutečná a požadovaná teplota v zásobníku TV
- 3 – doplňkovým zdrojem (topí / netopí)

F2.5. Displej zobrazení tepelného čerpadla, kaskády tepelných čerpadel

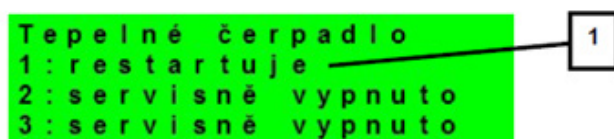

- 1 – stav tepelného čerpadla č. 1, č. 2 a č. 3.
- V této části jsou zobrazeny stavy tepelných čerpadel, která jsou povolena v servisní úrovni.

Stavy mohou být následující:

servisně vypnuto	tepelné čerpadlo je vypnuto servisním technikem
uživatelsky vypnuto	tepelné čerpadlo je vypnuto v uživatelské úrovni regulátoru
je v poruše	tepelné čerpadlo je v poruše, detaily poruchy jsou zobrazeny v uživatelské úrovni v menu Poruchy TČ
max.tepl.zpátečky	tepelné čerpadlo je blokováno max. možnou teplotou zpátečky
max.výst.teplota	tepelné čerpadlo je blokováno max. možnou teplotou výstupu
min.venkovní t.	tepelné čerpadlo je blokováno min. možnou venkovní teplotou
max.venkovní t.	tepelné čerpadlo je blokováno max. možnou venkovní teplotou
př.páry chladiva	tepelné čerpadlo je blokováno max. teplotou kompresoru
vys.tepl.zem.okr	tepelné čerpadlo je blokováno max. možnou teplotou zemního okruhu
níz.vypař.tepl	tepelné čerpadlo je blokováno nízkou vypařovací teplotou chladiva
vys.vypař.tepl	tepelné čerpadlo je blokováno vysokou vypařovací teplotou chladiva
vys.kond.tepl	tepelné čerpadlo je blokováno vysokou kondenzační teplotou chladiva
EEV-níz.t.v sání	tepelné čerpadlo je blokováno nízkou teplotou chladiva na vstupu do kompresoru měřenou elektronikou elektronického expanzního ventilu
EEV-níz.vypař.t	tepelné čerpadlo je blokováno nízkou vypařovací teplotou chladiva měřenou elektronikou elektronického expanzního ventilu
EEV-vys.vypař.t	tepelné čerpadlo je blokováno vysokou vypařovací teplotou chladiva měřenou elektronikou elektronického expanzního ventilu
EEV-níz.přehřátí	tepelné čerpadlo je blokováno příliš nízkým přehřátím chladiva měřeným elektronikou elektronického expanzního ventilu
EEV-vys.kond.t	tepelné čerpadlo je blokováno vysokou kondenzační teplotou chladiva měřenou elektronikou elektronického expanzního ventilu
vysoký tlak	tepelné čerpadlo je blokováno vysokým tlakem chladiva
odmrazuje	tepelné čerpadlo odmrazuje (pouze u tepelných čerpadel typu vzduch/voda)
min.doba chodu	je aktivována minimální doba chodu TČ. Aktivace je vždy po startu, přípravě TV, nebo odmrazování
připravuje TV	tepelné čerpadlo připravuje teplou vodu pro domácnost
restartuje	tepelné čerpadlo je blokováno minimální dobou mezi dvěma starty kompresoru
topí	tepelné čerpadlo vytápí Váš objekt
blokováno HDO	tepelné čerpadlo je blokováno vysokou sazbou elektrické energie
kontrola průtoku	běží oběhové čerpadlo tepelného čerpadla
připraven topit	tepelné čerpadlo je připraveno vytápět Váš objekt, jakmile nastane požadavek, začne topit
níz.vypař.tepl.-IR	tepelné čerpadlo je blokováno nízkou vypařovací teplotou chladiva
kontrola průtoku-IR	běží oběhové čerpadlo tepelného čerpadla
interní chyba IR	chyba regulátoru, bránící v úspěšném sepnutí tepelného čerpadla
externí blokace	spuštění tepelného čerpadla je externě blokováno
topí z FVE	tepelné čerpadlo využívá energii z FVE
čeká na FVE	tepelné čerpadlo čeká na dosažení požadovaných hodnot proudu z FVE pro spuštění
malý průtok	průtok vody tepelným čerpadlem je příliš nízký
Porucha PWM čerpadla	porucha oběhového čerpadla řízeného signálem PWM
PWM modul odpojen	je odpojen modul PWM výstupů (pokud je použit)
chyba driveru kompr.	chyba ovladače kompresoru tepelného čerpadla
min.doba chodu – TV	minimální doba chodu tepelného čerpadla při přípravě teplé vody
min.doba chodu – FVE	minimální doba chodu při provozu tepelného čerpadla z FVE

F2.6. Displej s číslem a datem uvolnění firmwaru

```
IR RegulusHBOX CTC  
FW: v1.0.10.100  
01.03.2024  
www.regulus.cz
```

F2.7. Regulátor v továrním nastavení

Pokud je na displeji obrazovka (viz níže) s varováním o nastavení regulátoru do továrního nastavení, je nutné, aby servisní pracovník nastavil příslušné parametry regulátoru.

```
! POZOR!  
Regulátor po chybě  
nastaven do  
TOVÁRNÍHO NASTAVENÍ!
```

F2.8. Výběr požadovaného nastavení (menu)

```
*****  
*          nastavení          *  
*          uživatelské       *  
*****
```

Uživatelské nastavení	uživatelské nastavení zón, přípravy TV a dalších parametrů, struktura nastavení podrobněji v následující kapitole: Otopné zóny ▶ Zóna VZT ▶ Časové program ▶ Ekvitermní křivky ▶ Ovládání tepelného čerpadla ▶ Ovládání topných těles ▶ Poruchy TČ ▶ Poruchy ostatní ▶ Nastavení přípravy teplé vody z tepelného čerpadla (TV-TČ) ▶ Nastavení přípravy teplé vody pomocí doplňkového zdroje (TV-E) ▶ Nastavení ohřevu akumulární nádrže ▶ Nastavení cirkulace TV ▶ Statistika ▶ Provozní údaje ▶ Ostatní ▶ Nastavení data a času ▶ RegulusRoute - parametry spojení se službou
Přídavné moduly	zobrazení základních informací z přídavných modulů, jsou-li použity.
Servisní nastavení	servisní nastavení zón, přípravy teplé vody, zdrojů a dalších parametrů Přístup do servisního menu je chráněn heslem a nastavení parametrů v servisním menu mohou provádět pouze odborně způsobilé osoby!
Cirkulace	nastavení okamžité cirkulace TV (doby cirkulace); po uplynutí nastavené doby cirkulace se funkce automaticky vypne
Z3 až Z6	základní nastavení otopných zón 3 až 6 (zóny je nutné připojit k IR pomocí přídavných modulů)

F3. Uživatelské nastavení

Mezi volbami v uživatelském nastavení vybírejte pomocí tlačítek ◀ ▶; volbu potvrďte tlačítkem ✓; po dokončení všech nastavení se stiskem tlačítka ✕ vraťte zpět na první – základní displej.

F3.1. Otopné zóny

Základní nastavení otopné zóny

Požadovaná tepl. (°C)	požadovaná pokojová (prostorová) teplota v zóně
Pokles při útlumu (°C)	nastavení o kolik °C poklesne požadovaná (prostorová) pokojová teplota v době útlumu <i>v průběhu dne regulátor přepíná požadovanou prostorovou teplotu podle nastaveného časového programu (pro zóny 3 až 6 nastavitelný pouze z webového rozhraní)</i>
zóna zap	uživatelské zapnutí otopné zóny; pokud je zóna vypnutá uživatelsky, tak se vypne oběhové čerpadlo a směšovací ventil se přestaví do polohy zavřeno <i>čerpadlo a ventil mohou být zapnuty protimrazovou ochranou (pokud je zapnutá a aktivní)</i>

Funkce zima/léto

Funkce zima/léto slouží k zapnutí vytápění zóny, je-li venkovní teplota po určitou dobu (**čas pro zima**) pod nastavenou teplotou (**teplota zima**), a naopak k vypnutí vytápění zóny, je-li venkovní teplota po určitou dobu (**čas pro léto**) vyšší než nastavená teplota pro přechod do režimu léto (**teplota léto**).

stav	zapnutí/vypnutí funkce pro automatický přechod mezi letním a zimním režimem
teplota léto (°C)	pokud je venkovní teplota nad teplotou po dobu zadanou v parametru čas pro léto , přejde zóna do režimu léto
čas pro léto (hod)	viz parametr teplota léto
teplota zima (°C)	pokud je venkovní teplota pod teplotou v tomto parametru po dobu zadanou v parametru čas pro zima , přejde regulátor do režimu zima
čas pro zima (hod)	viz parametr teplota zima

F3.2. Zóna VZT

Základní nastavení zóny VZT

komfort (%)	nastavení výkonu jednotky VZT v režimu „komfort“ v mezích 0-100%
útlum (%)	nastavení výkonu jednotky VZT v režimu „útlum“ v mezích 0-100%
zóna zap	uživatelské zapnutí zóny VZT

V průběhu dne regulátor přepíná požad. výkon VZT jednotky podle nastav. čas. programu (nastavitelný pouze z web. rozhraní).

Nastavení funkce Zvýšení 1, 2, 3

zvýšení 1, 2, 3	zapnutí funkce okamžitého zvýšení výkonu; výkon jednotky VZT se krátkodobě zvýší po dobu nastavenou parametrem doba na hodnotu nastavenou parametrem výkon ; po uplynutí nastavené doby pro zvýšení výkonu přejde jednotka VZT zpět do automatického režimu; tuto funkci je možné sepnout též tlačítkem připojeným k některému ze vstupů regulátoru (viz servisní úroveň)
výkon (%)	viz parametr zvýšení 1, 2, 3
výkon (%)	viz parametr zvýšení 1, 2, 3

Nastavení letního bypassu

letní bypass	Zapnutí funkce letního bypassu; tuto funkci je možné vztáhnout k pokojovému čidlu některé z otopných zón (ale pouze pokud je v dané zóně přítomné pokojové čidlo, případně pokojová jednotka); použité čidlo je definováno parametrem funkce vztažena k zóně ; funkce otevírá klapku bypassu v případě, že je venkovní teplota nižší, než nastavená pokojová teplota na vybraném pokojovém čidle (parametr požad.tep.); venkovní teplota musí být zároveň vyšší, než servisně nastavená minimální hodnota venkovní teploty; funkci letního bypassu je možné spouštět pouze v letním režimu vybrané zóny (servisně nastavitelný parametr).
funkce vztažena k zóně (číslo zóny 1 – 6)	viz parametr letní bypass
požad.tep. (°C)	viz parametr letní bypass

F3.3. Časové programy

Nastavení časového programu po dnech – nastavte pro každý den v týdnu dvakrát přechod z režimu útlum do režimu komfort a dvakrát přechod z režimu komfort do režimu útlum.

Nastavení časového programu po blocích – nastavte přechody obdobně pro blok Po-Pá a So-Ne. Volbou *zkopírovat ANO* dojde k přepsání příslušných bloků časového programu. Pokud časové programy kopírovat nechcete, ponechte možnost *zkopírovat NE*, a menu opusťte pomocí tlačítka ✖.

Nastavení režimu Prázdniny – pro nastavené období je možné nastavit teploty jednotlivých zón, na které bude regulátor regulovat teplotu.

F3.4. Ekvitermní křivky

Základní ekvitermní křivka v regulátoru je vypočtená z parametrů otopné soustavy, které se zadávají v servisní úrovni regulátoru. V uživatelské úrovni regulátoru je možné základní křivku natáčet a posouvat pomocí dvojice parametrů.

posun ekvitermní křivky (°C) – posun ekvitermní křivky pro zadané venkovní teploty -15 °C a +15 °C. Při posunu křivky v jednom z bodů zůstává vždy ten druhý bod neměnný (tj. křivka se kolem něj otáčí). Pro posun celé křivky je tedy nutné zadat do obou hodnot posunů stejné hodnoty. Na dalších displejích je možné zobrazit upravenou ekvitermní křivku popsanou čtveřicí bodů [E1, I1] až [E4, I4], kde E1, E2, E3 a E4 jsou zadané venkovní teploty a I1, I2, I3 a I4 k nim vypočtené požadované ekvitermní teploty otopné vody.

F3.5. Ovládání tepelného čerpadla

TČ1, TČ2, TČ3 – Uživatelské zapnutí/vypnutí jednoho z tepelných čerpadel v kaskádě. Uživatelsky vypnuté tepelné čerpadlo stále komunikuje s regulátorem, nepřenáší se na něj však žádné požadavky z otopného systému ani systému přípravy teplé vody.

F3.6. Poruchy TČ

V menu poruch tepelného čerpadla je možné resetovat poruchy všech tepelných čerpadel (změnou volby Resetovat všechny chyby na Ano). Šipkou dolů lze prolístovat historii poruch tepelných čerpadel.

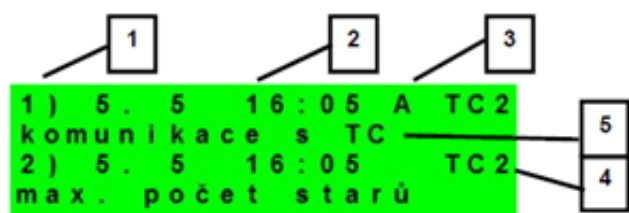

- 1 – pořadové číslo poruchy (1 – 10)
- 2 – datum a čas výskytu poruchy
- 3 – informace, jestli je porucha stále aktivní (A)
- 4 – pořadové číslo TČ s poruchou (1 – 10)
- 5 – textový popis poruchy

F3.7. Poruchy ostatní

Seznam posledních poruch regulátoru kromě poruch tepelných čerpadel. Mezi tyto poruchy patří například chyby čidel, připojených modulů, chyby zdrojů.

F3.8. Nastavení přípravy teplé vody

TV zap	uživatelské zapnutí přípravy TV
Požad. teplota (°C)	požadovaná teplota TV
Pokles při útlumu (°C)	nastavení o kolik °C poklesne požadovaná teplota TV v době útlumu (požadovaná teplota TV v době útlumu)

V průběhu dne regulátor přepíná požadovanou teplotu TV podle nastaveného časového programu.

F3.9. Nastavení ohřevu akumulární nádrže

V průběhu dne regulátor přepíná požadovanou teplotu akumulární nádrže podle nastaveného časového programu. Skutečná požadovaná teplota akumulární nádrže je maximem ze všech požadavků od zón (otopné zóny, zóna AKU, požadavky z univerzálních funkcí...).

AKU zap	uživatelské zapnutí ohřevu akumulární nádrže
Požad. teplota (°C)	Pokles při útlumu
Pokles při útlumu (°C)	Nastavení o kolik °C poklesne požadovaná teplota TV v době útlumu (požadovaná teplota TV v době útlumu).

F3.10. Nastavení cirkulace teplé vody

Uživatelské nastavení cirkulace teplé vody a jejího časového programu. Je-li cirkulace zapnuta, vykonává se podle časového programu nastaveného pro každý den. Pro tento časový interval lze nastavit dobu chodu cirkulačního čerpadla a prodlevu cirkulačního čerpadla, pokud nechceme, aby cirkulační čerpadlo bylo v chodu trvale.

zap	zapnutí funkce cirkulace
čas cirkul (min)	nastavení doby chodu cirkulačního čerpadla (čerpadlo běží)
prodleva (min)	nastavení doby prodlevy cirkulačního čerpadla (čerpadlo zastaveno)
Časový program cirkulace	nastavení časových intervalů pro jednotlivé dny, kdy je cirkulace vykonávána

F3.11. Statistika

Zobrazení statistiky tepelných čerpadel (doby provozu a počty startů kompresoru) a statistiky provozu teplé vody a doplňkového zdroje.

F3.12. Provozní údaje

Zobrazuje uživateli všechny teploty, tlak, nejdůležitější teploty a stavy tepelných čerpadel a hodnoty výstupů regulátoru. V případě, že je v řádku teplotního čidla na posledním místě písmeno **E**, je dané teplotní čidlo mimo svůj povolený pracovní rozsah a je nutné toto čidlo a jeho připojení zkontrolovat a závadu opravit.

```
venku      - 5 . 0
zona 1     0 . 0  vyp
zona 2     0 . 0  vyp
z1 top .   90 . 0 ( 45 . 0 ) E
```

F3.13. Ostatní

Resetovat heslo na web stránky	reset uživatelského jména a hesla přístupu na webové stránky regulátoru pro uživatelskou úroveň (volba <i>reset</i>); resetem je nastavena tovární hodnota (jméno: <i>uzivatel</i> , heslo: <i>uzivatel</i>)
Jazyk chybových hlášení a stavu TČ	volba jazyka, ve kterém budou vypisovány stavy tepelného čerpadla, názvy čidel, blokace a poruchy systému na displeji a webu

F3.14. Nastavení data a času

Pro správnou činnost časových programů (zóny, cirkulace, příprava TV...) je třeba nastavit čas a datum. Hodiny se nastavují ve formátu 24 hod. Pokud je regulátor připojený k internetu, probíhá každou hodinu automatická aktualizace data a času pomocí časových serverů NTP.

Po nastavení času a data se klávesou **▼** zobrazí displej, viz níže. Při zobrazení tohoto displeje dojde k uložení času a data do paměti regulátoru.

```
Ukládání času OK
pro návrat stisk "C"
```

F3.15. RegulusRoute - parametry spojení se službou

Služba RegulusRoute umožňuje vzdálený přístup k regulátoru bez nutnosti použití veřejné IP adresy. Pro konfiguraci služby kontaktujte Regulus spol. s r.o.

RegulusRoute	zobrazuje, zda je služba zapnuta
Stav služby	zobrazuje aktuální stav služby a informaci o chybě, následují informace o stavu driveru v IR, stavu vzdáleného serveru služby RegulusRoute a podrobného popisu poslední chyby služby; tyto informace mohou být užitečné při řešení případných problémů spojení se servisním technikem
Jméno RegulusHBOX	přihlašovací jméno RegulusHBOX pro službu RegulusRoute

F4. Přídavné moduly

V základním menu při volbě Přídavné moduly je možné prohlížet uživatelské informace k přídavným modulům, pokud jsou v regulátoru použity.

F4.1. Modul Krb

```
Krb          nepoužit
teplota      : 0.0 °C
klapka       : 00%
čerpadlo TV : vyp
```

Teplota (°C) – Zobrazení teploty na výstupu krbu.

Klapka (%) – Zobrazení otevření klapky přívodu vzduchu do krbu.

Čerpadlo TV – Zobrazení stavu čerpadla přípravy TV od AKU (běží/vypnuto).

F4.2. UNI modul, UNI modul 2

```
UNI modul    nepoužit
výstup       : vyp
t1           : 0.0
t2           : 0.0
```

Výstup (zap/vyp) – Zobrazení stavu univerzálního výstupu na UNI modulu (1, 2).

T1 (°C) – Zobrazení teploty t1 z UNI modulu (1, 2).

T2 (°C) – Zobrazení teploty t2 z UNI modulu (1, 2).

G. ÚDRŽBA

G1. Uživatelská údržba

Doporučujeme provádět uživatelskou údržbu 1x za měsíc:

- Kontrola tlaku otopné vody (místně nebo vzdáleně prostřednictvím vzdáleného přístupu). V případě potřeby odvzdušnění a doplnění vody do otopného systému - viz kapitola B4.C - bod 7.
- Vizualní kontrola případného úniku vody z jednotky nebo potrubí.
- Čištění vnějších krytů zařízení neagresivními a neabrazivními čistícími prostředky (např. lehce navlhčený kus bavlněné látky).
- Kontrola funkce pojistných ventilů (pootočením knoflíku ventilu).

G2. Demontáž předních krytů

Přední kryty jsou upevněny na čtyřech čepích, které jsou umístěné na bočních krytech. Pro sejmutí předních krytů postupujte dle obr. níže.

POZOR! Rozpojte konektor s kabelem vedoucím k displeji stisknutím konektoru.

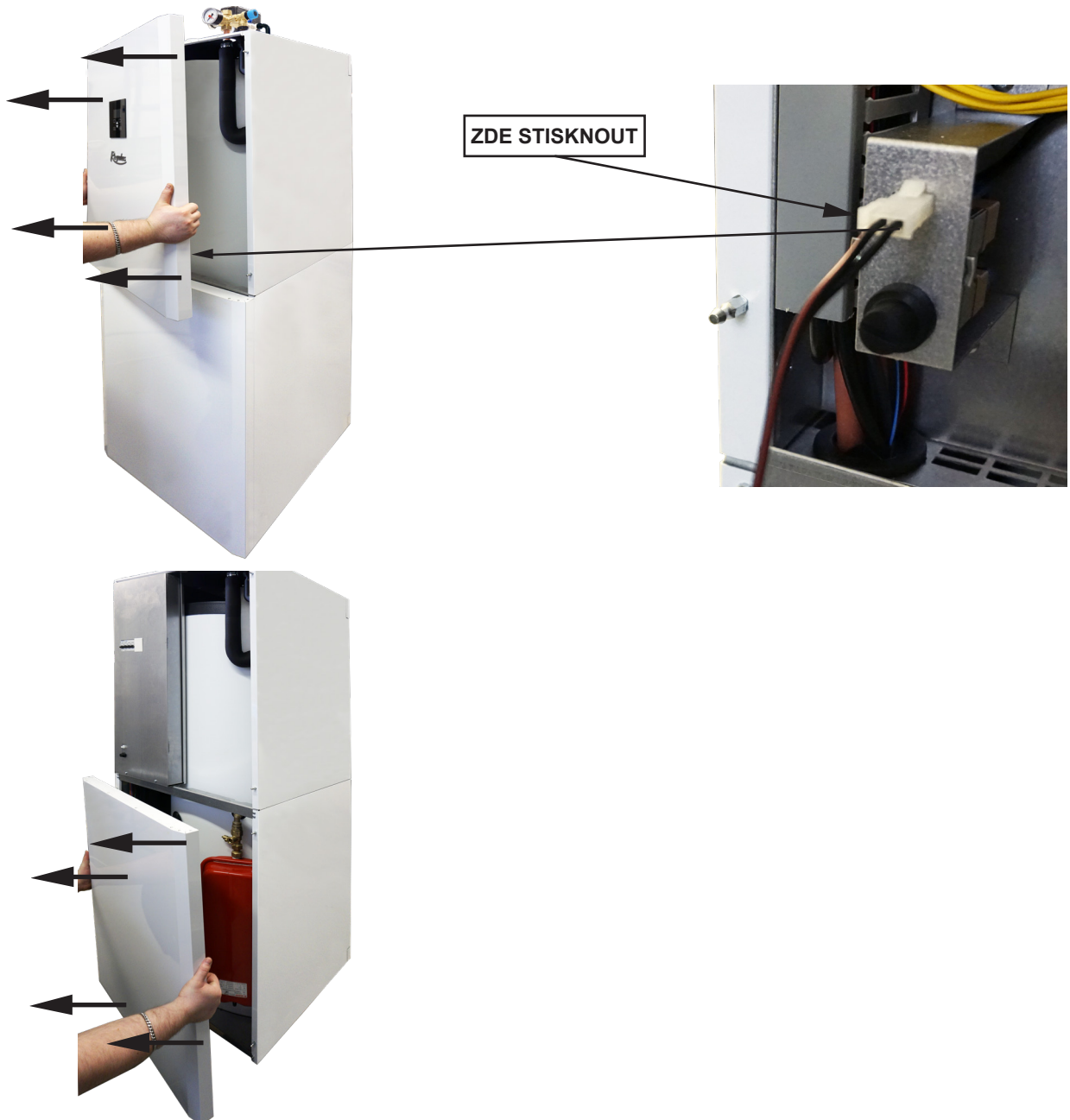

G3. Demontáž krytu elektroinstalace

Upozornění: Při dotyku součástí pod napětím hrozí nebezpečí úrazu elektrickým proudem! Před zahájením práce odpojte RegulusHBOX od elektrického napájení (vypnutím příslušného jističe v domovním rozvaděči).

Demontáž krytu elektroinstalace smí provádět pouze osoba odborně způsobilá dle EN 50110-1!

Kryt je připevněn pomocí dvou šroubů ve spodní části. Po jejich odšroubování lze kryt uvolnit a sejmout pohybem vzhůru. Detail uchycení je zobrazen na obrázku níže:

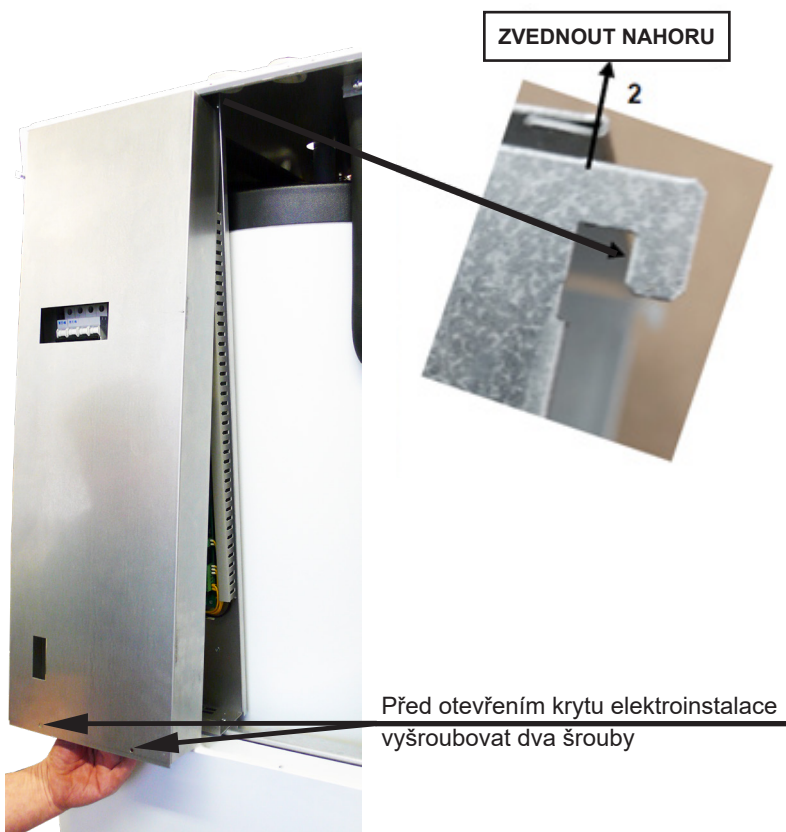

G.4. Odborná údržba

Doporučujeme provádět odbornou údržbu 1x ročně servisním technikem s odbornou kvalifikací:

- Kontrola elektroinstalace (jističe, stykače, kabeláže) a dotažení spojů
- Kontrola správné funkčnosti všech bezpečnostních prvků
- Kontrola a seřízení tlaku expanzních nádob
- Vyčištění kulového kohoutu s filtrem a magnetem na vratném potrubí do tepelného čerpadla
- Kontrola tlaku otopné vody a těsnosti spojů
- Kontrola topných těles, čerpadla a trojcestného ventilu

G.5. Odstavení z provozu

V případě, že může dojít k zamrznutí vody v zařízení (např. pokud je zařízení mimo provoz v nevytápěné místnosti), vypusťte všechnu vodu z jednotky RegulusHBOX, tepelného čerpadla a z potrubí – a to zejména v místech, kde může teplota poklesnout pod 0 °C. Vypněte jistič jednotky RegulusHBOX v domovním rozvaděči.

Při vypouštění systému přepněte pohon třístenného zónového ventilu (ve schématu označen TRV) do manuálního režimu, ovládací páku nastavte na 45° a otevřete vypouštěcí kohout.

G.6. Recyklace / likvidace





Zařízení nesmí být likvidováno spolu s komunálním odpadem.

Komponenty z oceli, mědi a slitin mědi odevzdejte do tříděného kovového odpadu sběrných surovin. Elektronické komponenty, jako např. deska regulátoru, musí být odevzdány do sběrných středisek určených pro elektroodpad.

H. SERVIS

Poruchy oběhového čerpadla okruhu tepelného čerpadla

Provozní stav a případné závady čerpadla jsou zobrazeny pomocí LED signalizace přímo na čerpadle.

LED signalizace	Popis stavu a možné příčiny závady
	svítí zeleně – čerpadlo běží v bezporuchovém stavu
	svítí červeně – zablokovaný rotor – porucha vinutí elektromotoru
	bliká červeně – napájecí napětí je nižší / vyšší než dovolené – elektrický zkrat v čerpadle – přehřátí čerpadla
	střídavě bliká červeně a zeleně – nevynucená cirkulace čerpadlem – otáčky čerpadla jsou nižší než požadované – zavzdušnění čerpadla

v případě některých poruch se čerpadlo vypne a pokusí se o restart

Tabulka odporu v závislosti na teplotě pro čidla Pt 1000

°C	0	10	20	30	40	50	60	70	80	90	100
Ω	1000	1039	1077	1116	1155	1194	1232	1270	1308	1347	1385

H.1. Indikace poruch

V případě poruchy se na displeji zobrazí u ikony domečku vykřičník .

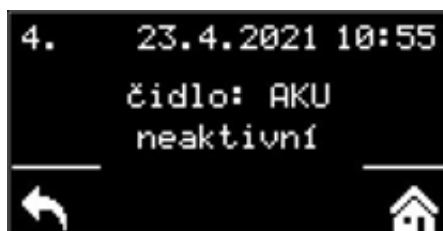

Po stisku tlačítka pod vykřičníkem se zobrazí poruchy v tomto pořadí: na 1. až 3. místě poruchy tepelného čerpadla a na 4. až 5. místě ostatní poruchy. Na šesté pozici je pak obrazovka pro resetování chyb tepelného čerpadla.

H.2. Záznamník oprav a kontrol

Datum	Provedený úkon	Servisní firma Název, podpis a razítko	Podpis zákazníka

