



LG

LG

THERMAV™

Tepelné čerpadlo vzduch-voda

Uživatelská příručka

Jednotky Therma V CZ

Vážený uživateli,
děkujeme Vám za instalaci Tepelného čerpadla
Vzduch-Voda (TČVV) LG. Vaše nejlepší možná volba
Vám zaručí špičkový výkon a provoz, a zpříjemní
a z pohodlní Váš život.

DŮLEŽITÉ

- Před instalací a provozováním svého Tepelného čerpadla Vzduch-Voda si prosím pečlivě a důkladně prostudujte tuto uživatelskou příručku.
- Po důkladném prostudování této uživatelské příručky ji prosím uchovejte pro pozdější konzultace.

Internetové stránky <http://www.lgservice.com>

OBSAH

Bezpečnostní opatření	3
Seznámení s výrobkem	6
Pokyny pro instalaci	8
Používání termostatu	24
Údržba a servis	27



VAŠE ZÁZNAMY

Zde napište modelové a sériové číslo:

Modelové a sériové číslo #

Sériové číslo #

Najdete je na štítku umístěném na boku každé z jednotek.

Instalaci provedl (jméno):

Datum koupě:

- S touto stránkou sešijte svůj doklad o koupi pro případ, že jej budete potřebovat pro prokázání data koupě nebo v souvislosti se zárukou.



PROSTUDUJTE SI TUTO

PŘÍRUČKU

Uvnitř najdete mnoho cenných rad ohledně správného užívání a údržby svého TČVV. Již trocha preventivní péče z Vaší strany Vám může po dobu životnosti Vašeho výrobku ušetřit mnoho času a peněz.

V tabulce rad pro odstranění problémů naleznete mnohá řešení běžných problémů. Pokud si nejdříve projdete naši tabulku



Rad pro odstranění problémů, je možné, že vůbec nebudete potřebovat volat servis.

UPOZORNĚNÍ

- Kvůli opravě nebo údržbě této jednotky volejte autorizovaného servisního technika.
- Kvůli montáži kontaktujte osobu, která provedla instalaci.
- TČVV nesmí být bez dozoru používáno malými dětmi nebo nezpůsobilými osobami.
- Děti by měly být pod dohledem, aby bylo zajištěno, že si nebudou hrát s TČVV.
- Pokud je nutné vyměnit napájecí kabel, smí tento úkon provést pouze autorizovaný pracovník výhradně za použití originálních náhradních dílů.
- Instalace musí být provedena řádně, authorized personnel only.

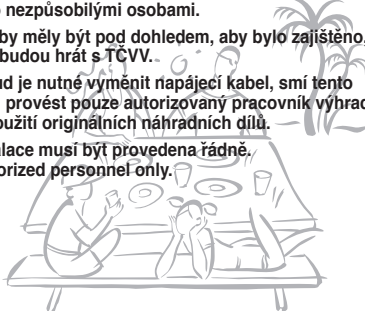

BEZPEČNOSTNÍ OPATŘENÍ

Abyste nedošlo ke zranění uživatele nebo dalších lidí a k poškození majetku, musí být dodržovány následující pokyny.

■ Při nesprávném užívání z důvodu nedodržení pokynů dojde ke zranění nebo škodě na majetku. Stupeň závažnosti je rozdělen následujícími označeními.

VAROVÁNÍ

Tento symbol označuje riziko úmrtí nebo vážného zranění.

UPOZORNĚNÍ

Tento symbol označuje riziko zranění nebo škody na majetku.

VAROVÁNÍ

Výrobek vždy uzemněte.

- Hrozí riziko elektrického šoku.

Kvůli elektroinstalaci kontaktujte dealera, prodejce, kvalifikovaného elektrikáře nebo autorizované servisní středisko. Nerozebírejte ani neopravujte výrobek sami.

- Hrozí riziko požáru nebo elektrického šoku.

Používejte jistič nebo pojistku se správnou hodnotou.

- Hrozí riziko požáru nebo elektrického šoku.

Nikdy nemontujte výrobek na vadnou instalační konzoli. Ujistěte se, že se kvalita místa instalace nebude s časem zhoršovat.

- Může dojít k pádu výrobku.

Nezapomeňte zkontrolovat použité chladivo. Přečtěte si, prosím, štítek na výrobku.

- Nesprávné chladivo může zabránit správnému fungování jednotky.

Neumisťujte topení nebo jiná topná zařízení poblíž napájecího kabelu.

- There is risk of fire and electric shock.

Nepoužívejte vadný nebo poddimenzovaný přerušovač obvodu. Používejte jistič nebo pojistku se správnou hodnotou.

- Hrozí riziko požáru nebo elektrického šoku.

Vždy uzemněte výrobek podle schématu zapojení. Nepropojte zemnicí vedení s plynovými nebo vodovodními trubkami,bleskosvodem nebo telefonním zemnicím vedením.

- Hrozí riziko požáru nebo elektrického šoku.

Neopravujte ani neproduzujte napájecí kabel. Pokud se na něm vyskytují rýhy, je porušená izolace nebo je kabel zastaralý, musí být vyměněn.

- Hrozí riziko požáru nebo elektrického šoku.

Nikdy nemontujte venkovní jednotku na pohyblivý základ nebo na místo, odkud může spadnout.

- Padající venkovní jednotka může způsobit škodu na majetku nebo zranění, či dokonce úmrtí.

Nepoužívejte poškozený napájecí kabel, zástrčku nebo uvolněnou zásuvku.

- V opačném případě může dojít k elektrickému šoku nebo požáru.

Nedovoďte, aby se voda dostala k elektrickým částem. Namontujte jednotku mimo vodní zdroje.

- Hrozí riziko požáru, selhání výrobku nebo elektrického šoku.

Nepoužívejte sdílený obvod. Tento výrobek vždy zapojte do vyhrazeného obvodu s vlastním přerušovačem.

- V opačném případě může dojít k elektrickému šoku nebo požáru

Panel a kryt řídicí jednotky namontujte pevně.

- Hrozí riziko požáru nebo elektrického šoku kvůli prachu, vodě, apod.

Kvůli instalaci, demontáži nebo přeinstalování vždy kontaktujte zprostředkovatele nebo autorizované servisní středisko.

- Hrozí riziko požáru, elektrického šoku, výbuchu nebo zranění.

Je-li výrobek zasažen vodou (zatopen nebo ponořen), kontaktujte autorizované servisní středisko kvůli opravě před jeho dalším používáním.

- Hrozí riziko požáru nebo elektrického šoku.

Nedotýkejte se, neovládejte nebo neopravujte výrobek mokřma rukama.

- Hrozí riziko elektrického šoku nebo požáru.

Neskládajte, nepoužívejte ani neumisťujte hořlavé plyny ani jiné hořlaviny poblíž výrobku.

- Hrozí riziko požáru.

Bezpečnostní opatření

Venkovní i vnitřní kabelová propojení musí být pevně připevněna a kabely musí být řádně vedeny, tak aby je žádná síla nevytáhla ze svorkovnic.

- Nevhodné nebo uvolněné zapojení může způsobit přehřívání nebo požár.

Bezpečně zlikvidujte balicí materiály. Například šroubky, hřebíky, baterie, poškozené části, apod. po montáži nebo servisu, a potřejte a vyhoďte plastové obaly.

- Děti by si s nimi mohly hrát a způsobit si zranění.

Ujistěte se, že napájecí zařízení není znečištěné, uvolněné nebo poškozené, a poté zapněte napájení.

- Znečištěné, uvolněné nebo poškozené napájecí zařízení může způsobit elektrický šok nebo požár.

Vysokonapěťový kondenzátor ve venkovní jednotce dodává vysoké napětí do elektrických součástek. Před zahájením oprav nezapomeňte tento kondenzátor plně vybit.

- Nabítený kondenzátor může způsobit elektrický šok.

Při montáži jednotky použijte instalační soupravu, která je dodávána spolu s výrobkem.

- V opačném případě může jednotka spadnout a způsobit vážné zranění.

Používejte pouze ty díly, které jsou uvedeny na seznamu servisních dílů. Nikdy se nepokoušejte o úpravu zařízení.

- Použití nevhodných dílů může způsobit elektrický šok, nadměrnou tvorbu tepla nebo požár.

Nepoužívejte výrobek v dlouhodobě neprodyšně uzavřeném prostoru. Prostor pravidelně větrejte.

- Může dojít k nedostatku kyslíku, a tím k poškození Vašeho zdraví.

Neotvírejte přední kryt nebo mřížku výrobku za chodu. (Je-li jednotka vybavena elektrostatickým filtrem, nedotýkejte se jej).

- Hrozí riziko fyzického zranění, elektrického šoku nebo selhání výrobku.

Vychází-li z výrobku divné zvuky, zápach nebo kouř, okamžitě vypněte jistič nebo odpojte napájecí kabel.

- Hrozí riziko elektrického šoku nebo požáru.

Čas od času vyvětrejte místnost s výrobkem, pokud se v ní zároveň nachází sporák, topné těleso, apod.

- Může dojít k nedostatku kyslíku, a tím k poškození vašeho zdraví.

Při čištění nebo opravě výrobku vypněte hlavní napájení.

- Hrozí riziko elektrického šoku.

Zajistěte, aby nikdo, zejména pak děti, nemohl našlápnout na nebo spadnout na venkovní jednotku.

- Mohlo by to vést ke zranění nebo poškození výrobku.

Zajistěte, aby při provozu nemohlo dojít k vytržení nebo poškození napájecího kabelu.

- Hrozí riziko požáru nebo elektrického šoku.

Na napájecí kabel NIC neumisťujte.

- Hrozí riziko požáru nebo elektrického šoku.

Při úniku hořlavého plynu, vypněte přívod plynu a otevřete okno kvůli vyvětrání před spuštěním výrobku.

- Nepoužívejte telefon a opakovaně nezapínejte a nevypínejte vypínače. Hrozí nebezpečí výbuchu nebo požáru.

⚠ UPOZORNĚNÍ

Pro zvedání a přenášení výrobku musí být přítomno dvě a více osob.

- Předjeďte se tak zranění.

Neinstalujte výrobek na místo, kde bude přímo vystaven mořskému větru (slané vodní tříšti).

- Může dojít ke korozi výrobku.

Mějte výrobek ve vyrovnané poloze, dokonce i při jeho instalaci.

- Předjeďte se tak vibracím a hluku.

Neinstalujte výrobek tam, kde by hluk nebo horký vzduch z venkovní jednotky mohl rušit sousedy nebo jim přivodit škodu.

- Může to způsobit potíže vašim sousedům, a tedy vyvolat spor.

Po instalaci nebo opravě výrobku vždy zkontrolujte, zda nedochází k úniku plynu (chladiwa).

- Nízká hladina chladiwa může způsobit selhání výrobku.

Nepoužívejte výrobek pro speciální účely jako je skladování potravin, uměleckých děl, apod. Jedná se o běžné TČVV, ne o speciální chladicí systém.

- Hrozí riziko poškození nebo ztráty majetku.

Neblokujte přírodní a vývodní otvory pro proudění vzduchu.

- Může dojít k selhání výrobku.

Pro čištění používejte jemný hadřík. Nepoužívejte agresivních čisticích prostředků, rozpouštědel a proudů vody.

- Hrozí riziko požáru, elektrického šoku nebo poškození plastových částí výrobku.

Nenašlapujte na výrobek ani na něj nic nepokládejte (venkovní jednotky).

- Hrozí riziko zranění a selhání výrobku.

Při provozu výrobku nezasunujte do přírodních ani vývodních otvorů vzduchu ruce ani jiné předměty.

- Jsou v nich ostré a pohyblivé součásti, které mohou způsobit zranění.

Při rozbalování a instalaci výrobku buďte opatrní.

- Ostré hrany mohou způsobit zranění.

Pokud při opravě dojde k úniku chladicího plynu, nedotýkejte se jej.

- Chladicí plyn může způsobit omrzliny (popálení mrazem).

Při odstraňování nebo demontáži jednotku nenakláňejte.

- Kondenzovaná voda uvnitř by se mohla přelít.

S určeným chladičem nemíchejte vzduch ani jiné plyny.

- Pokud se do chladicího systému dostane vzduch, vznikne nepřiměřeně velký tlak, který způsobí poškození zařízení nebo zranění.

Pokud při instalaci dojde k úniku chladicího plynu, okamžitě prostory vyvětrejte.

- V opačném případě může dojít k poškození vašeho zdraví.

Rozebrání jednotky, nakládání s chladicí kapalinou a dalšími případnými částmi by mělo být provedeno v souladu s místními a státními normami.

Nevystavujte pokožku, děti ani rostliny chladnému nebo horkému proudu vzduchu.

- Mohlo by dojít k poškození zdraví

Při čištění, údržbě nebo opravě výrobku ve výšce používejte stabilní stoličku nebo žebřík.

- Buďte opatrní a předejděte zranění.

SEZNÁMENÍ S VÝROBKEM

Typická instalace

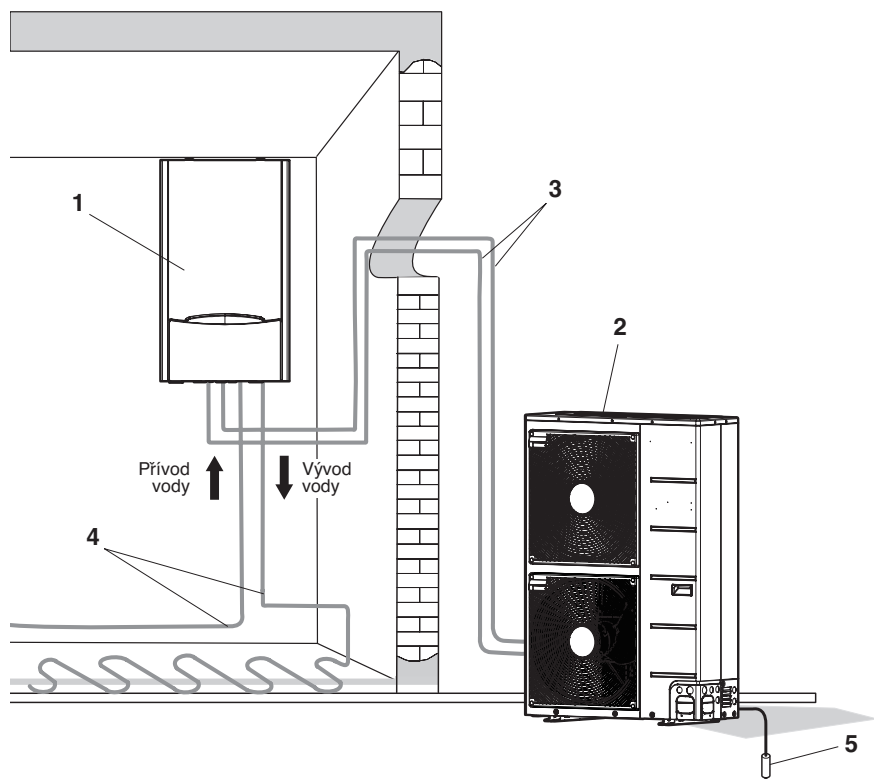

1. Vnitřní jednotka
2. Venkovní jednotka
3. Chladicí potrubí a propojovací kabel
4. Vodovodní potrubí
5. Zemnicí kabel pro uzemnění venkovní jednotky k zabránění úrazu elektrickým proudem.

* Podoba výrobků se může měnit dle výkonnosti modelu a typu.

Ovládací panel

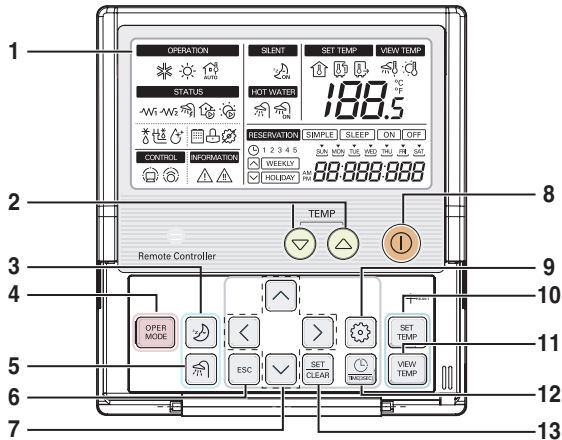

- | | |
|--|---|
| 1. Displej | 9. Tlačítko pro nastavení funkce |
| 2. Tlačítko pro změnu teploty | 10. Tlačítko pro nastavení teploty |
| 3. Tlačítko pro tichý chod: Zapnuto/
Vypnuto | 11. Tlačítko pro zobrazení teploty |
| 4. Tlačítko pro volbu pracovního
režimu | 12. Programovací tlačítko |
| 5. Tlačítko pro nahřívání vody
Povolit/Zakázat | 13. Tlačítko pro nastavení/
vynulování |
| 6. Tlačítko pro návrat (escape) | |
| 7. Směrová tlačítka
(nahoru, dolů, doleva, doprava) | |
| 8. Tlačítko pro vypnutí/zapnutí | |

*Některé funkce nemusí být v závislosti na typu podporovány a tudíž se nezobrazují.

Pokyny pro instalaci

Informace - hlášení

Elektrický ohřívač KROK 1

Elektrický ohřívač KROK 2

Tyto ikony informují, že pomocný elektrický ohřívač, který se nachází ve vnitřní jednotce je v provozu.



Ohřívač nádrže sanitární vody

Tato ikona informuje, že ohřívač nádrže sanitární vody, který se nachází v nádrži sanitární vody, je aktivní.

Tato ikona se nepoužívá, pokud není namontována nádrž sanitární vody.



Vodní čerpadlo

Tato ikona informuje, že vodní čerpadlo ve vnitřní jednotce je aktivní.



POMOCNÉ SOLÁRNÍ TEPELNÉ ČERPADLO

Tato ikona informuje, že pomocné solární tepelné čerpadlo je aktivní.

POZN.: Montáž pomocného solárního tepelného čerpadla není povinná. Je však doporučeno v závislosti na daných podmínkách. Tuto ikonu můžete vidět, přestože není namontováno žádné pomocné solární tepelné čerpadlo.



Rozmrazování

Tato ikona informuje, že rozmrazovací režim je aktivní.

Během prostorového vytápění či ohřevu nádrže sanitární vody může dojít k zamrznutí venkovního výměníku tepla díky nízké venkovní teplotě a vlhkosti. Dojde-li k tomuto nebezpečí, výrobek přechází do rozmrazovacího režimu, obrací cyklus a bere si teplo z vnitřního systému, aby zabránil zamrznutí venkovního systému. Tento režim funguje automaticky.



Udržení nejnižší teploty

Cílem tohoto režimu je udržovat teplotu, aby nezamrzla a nepoškodila se vodní trubka.



Dezinfekce

Tato ikona informuje, že probíhá dezinfekce v nádrži sanitární vody.



Venkovní

Tato ikona informuje, že je aktivní venkovní jednotka.



Dětská pojistka



ŽÁDNÁ FUNKCE



Hlavní regulátor

Tato ikona informuje, že je výrobek ovládán hlavním regulátorem.



Termostat

Tato ikona informuje o spojení s termostatem.



Malá porucha

Tato ikona informuje, že se objevila malá porucha.



Velká porucha

Tato ikona informuje, že se objevila velká porucha.

Změna režimu

Zapněte přístroj a zvolte pracovní režim.

1 Tlačítkem spusťte zařízení



2 Stiskněte tlačítko OPER MODE pro volbu pracovního režimu.

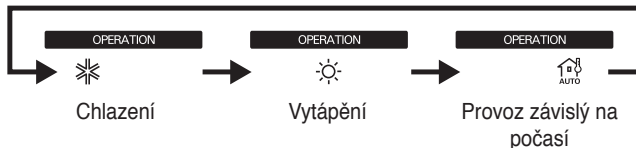

Pracovní režim

- Chlazení - Zařízení ochlazuje vodu pro rozvody v podlaze nebo FCU.
- Vytápění - Zařízení ohřívá vodu pro rozvody v podlaze nebo FCU.
- Vytápění závislé na počasí - V tomto režimu je požadovaná teplota vytápění automaticky určena podle přednastaveného teplotního profilu; podrobnější informace viz. popis kódu funkcí 24 a 25.

Nastavení požadované teploty

1 Tlačítkem spusťte zařízení



2 Nastavte požadovanou teplotu stisknutím tlačítek pro změnu teploty pro každý režim.

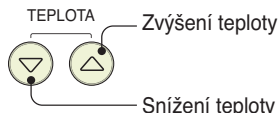

■ Poznámka

⬆ : (šipka nahoru): pokles o 1°C jedním stisknutím

⬇ : (šipka dolů): zvýšení o 1°C jedním stisknutím

- Rozsah teplot každého režimu je možno změnit v režimu instalačního nastavení. Pročtěte si kód funkce 11 až 15.
- Pokojová teplota se dá nastavit, pouze pokud je nainstalováno dálkové pokojové čidlo proudění vzduchu (prodáván odděleně). Pročtěte si kód funkce 03.
- Nastavení teploty nádrže sanitární vody je k dispozici, když je namontovaná nádrž sanitární vody.

Provoz závislý na počasí

V tomto pracovním režimu se požadovaná teplota automaticky mění v závislosti na venkovní teplotě. (POUZE v režimu vytápění)

1 Tlačítkem spusťte zařízení



: symbol provozu závislé na počasí

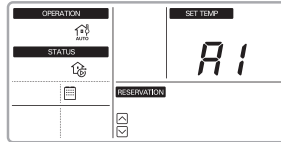

2 Stiskněte tlačítko OPER MODE pro výběr pracovního režimu venkovní jednotky.

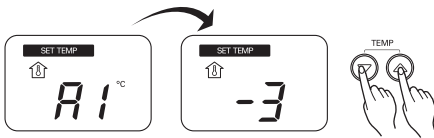

Příklad: Teplotní profil snižování o 3°C (v závislosti na vnitřní teplotě vzduchu)
<Nastavení teploty v krocích (ve °C)>
-5, -4, -3, -2, -1, 0, 1, 2, 3, 4,

← chladný

horký →

Zobrazení teploty

1 Opakovaně stiskněte tlačítko VIEW TEMP pro výběr každé teploty.



VIEW TEMP

: Zobrazí pokojovou teplotu



VIEW TEMP

: Zobrazí vstupní teplotu



VIEW TEMP

: Zobrazí výstupní teplotu

VIEW TEMP

: Zobrazí teplotu akumulční nádrže

VIEW TEMP

: Zobrazí teplotu solárního kolektoru

(jednotka: °C)

Teplota	Teplotní rozsah	Zobrazeno jako
Vzduch	pod 11	Lo
	11 ~ 39	skutečná teplota
	nad 39	Hi
Voda	pod 0	Lo
	0 ~ 92	skutečná teplota
	nad 92	Hi

Ohřev vody v akumulační nádrži

1 Opakovaně stiskněte tlačítko  VIEW TEMP pro výběr každé teploty.

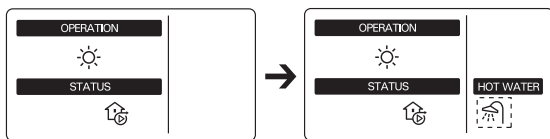

<Ohřev vody v akumulační nádrži vypnut>

<Ohřev vody v akumulační nádrži zapnut>

2 Ohřev akumulační vody probíhá, pouze pokud je v zapnutém stavu. V průběhu bude zobrazen symbol ohřevu.

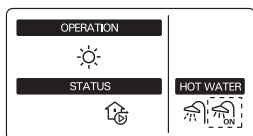

<Ohřev vody v akumulační nádrži – ON (ZAP)>

<Poznámka>

- Tato funkce je použita, pouze pokud je akumulační nádrž nainstalována.
- Pro více informací si přečtěte kód funkce (15, 26 až 29) v kapitole o instalaci zařízení.

Tichý chod

Režim tichého chodu znamená, že venkovní jednotka pracuje se sníženou kapacitou, takže její hlučnost produkovaná vnější jednotkou klesne.

1 Tlačítkem zapnete nebo vypnete tichý chod

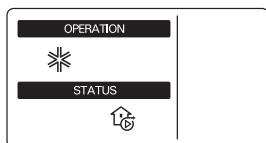

<Tichý chod VYPNUT - OFF>

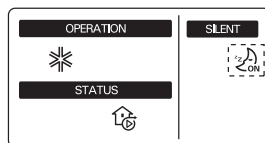

<Tichý chod ZAPNUT - ON>

! Toto znamená, že také klesne kapacita vnitřního ohřevu a chlazení. Mějte toto na paměti, pokud je v objektu vyžadována určitá úroveň vytápění či chlazení.

! Režim tichého chodu nemusí fungovat v průběhu funkce s vyšší prioritou jako např. rozmrazování, funkce proti námraze atd.

(Pokud není tento režim řízen prioritním pořadím, objeví se POUZE **SILENT** – tichý.)

Dětská pojistka

Tato funkce zabraňuje, aby s ovládacím spínačem manipulovaly děti či jiné osoby.

- 1** Stiskněte tlačítko funkce pro přechod do uživatelského režimu nastavení. (Příslušné okénko zabliká.)

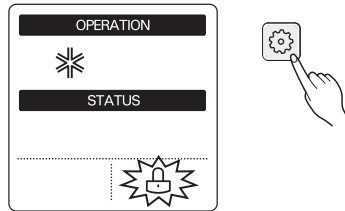

- 2** Stisknutím tlačítka SET/CLEAR (nastavení/vynulování) provedte výběr. Příslušné okénko zmizí.

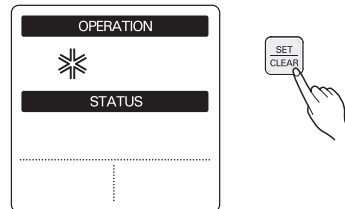

- 3** Je-li dětská pojistka aktivována, po stisknutí jakéhokoli tlačítka, kromě zobrazení teploty a tlačítka SET/CLEAR (nastavení/vynulování), se na tři vteřiny zobrazí symbol zámku a nápis 'CL'.

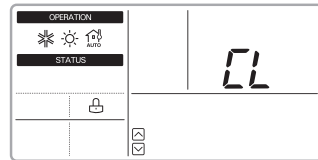

- 4** Pro vypnutí pojistky, stiskněte tlačítko funkce nastavení, dokud nezabliká ikona zámku a poté stiskněte tlačítko SET/CLEAR.

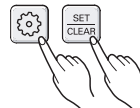

Rychlé ohřívání akumulční nádrže

Potřebujete-li urgentně nahřát akumulční nádrž, může se použít režim rychlého ohřívání akumulční nádrže; aby se snížila doba k dosažení žádoucí teploty akumulční nádrže, záměrně zapněte ohříváč akumulční nádrže. Poté, co dosáhne akumulční nádrž požadované teploty popř. po zadání vypnutí uživatelem, skončí rychlé ohřívání akumulční nádrže.

- 1** Stisknete tlačítko pro zahájení ohřívání akumulční nádrže na 3 vteřiny – spustí se rychlé ohřívání akumulční nádrže. Ikony pro „ohřívání akumulční nádrže zapnuto“ a pro „ohříváč akumulční nádrže“ budou blikat současně.

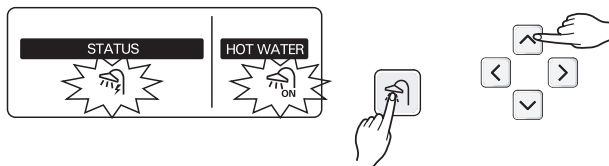

- 2** Je-li dosažena požadovaná teplota akumulční nádrže nebo uživatel stiskne na 3 vteřiny tlačítko se šipkou dolů pro spuštění ohřívání akumulční nádrže, ohřívání akumulční nádrže bude ukončeno a ikona přestane blikat.

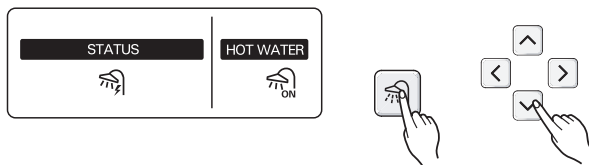

Zobrazení poruchového kódu

V případě poruchy na vnitřní jednotce se na displeji kontrolního panelu zobrazí kód poruchy.

Mírná závada

Závada ve vnitřní jednotce; ve většině případů je tato závada způsobena poruchou čidla. Venkovní jednotka pracuje v nouzovém režimu, který je nastaven DIP přepínačem č. 4 na DPS vnitřní jednotky.



<Displej>

Těžká závada

Závada ve venkovní jednotce; pokud dojde k závadě ve venkovní jednotce, chod v nouzovém režimu je zajištěn elektrickým ohřevem vnitřní jednotky.



<Displej>

Kritická závada







Při kritické závadě se zastaví jakákoli činnost zařízení. Na displeji se střídavě zobrazuje nápis 'CH' a kód poruchy.



<Displej>



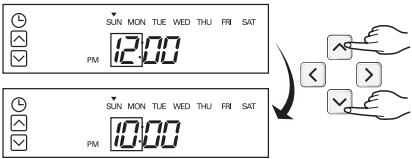
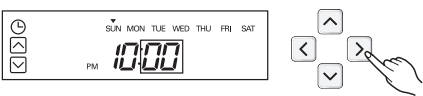
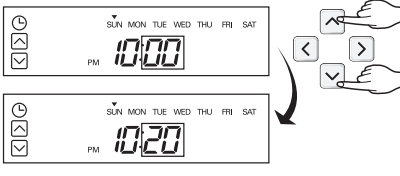

Nastavení aktuálního času

Je možné nastavit aktuální čas..

<p>1 Stiskněte a tři vteřiny držte programovací tlačítko hodin pro nastavení přesného času.</p>	
<p>2 Šipkou doleva a doprava nastavte den.</p>	
<p>3 Šipkou dolů zvolte mezi AM a PM. (Symbol AM/PM zabliká.)</p>	
<p>4 Šipkou doprava přejděte k nastavení hodin. (Okénko pro hodiny začne blikat.)</p>	
<p>5 Šipkami nahoru a dolů nastavte hodinu.</p>	
<p>6 Šipkou doprava přejděte k nastavení minut. (Okénko pro minuty začne blikat.)</p>	
<p>7 Šipkami nahoru a dolů nastavte minuty.</p>	
<p>8 Po dokončení nastavení stiskněte tlačítko SET/CLEAR (nastavení/vynulování).</p>	
<p>9 Do 25 vteřin stiskněte tlačítko ESC, jinak zůstane nastavení beze změn.</p>	

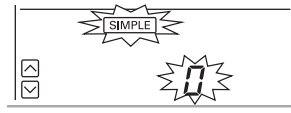

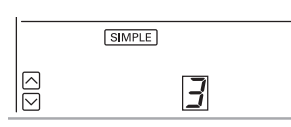
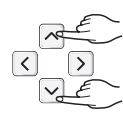

Časovač: Základní nastavení

Můžete jednoduše nastavit dobu, za kterou se zařízení zapne.

<p>1 Stiskněte tlačítko hodin pro nastavení časovače. (Začne blikat nápis ‚SIMPLE‘)</p>		
<p>2 Šipkami nahoru a dolů nastavte čas.</p>		
<p>3 Pro dokončení nastavení stiskněte tlačítko SET/CLEAR (nastavení/vynulování).</p>		
<p>4 Do 25 vteřin stiskněte tlačítko ESC, jinak zůstane nastavení beze změn.</p>		



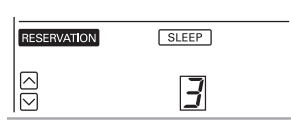
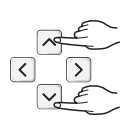







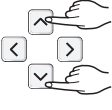

Časovač: Režim spánku

Můžete jednoduše nastavit dobu, za kterou se zařízení vypne.

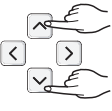
<p>1 Stiskněte tlačítko hodin pro nastavení časovače. Opakovaně tlačítko stiskněte, dokud nezačne blikat nápis ‚SLEEP‘. (Okénko bliká.)</p>		
<p>2 Šipkami nahoru a dolů nastavte čas.</p>		
<p>3 Pro dokončení nastavení stiskněte tlačítko SET/CLEAR (nastavení/vynulování).</p>		
<p>4 Do 25 vteřin stiskněte tlačítko ESC, jinak zůstane nastavení beze změn.</p>		

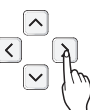

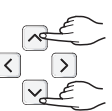





Časovač: Nastavení času zapnutí

Díky této funkci se zařízení zapne v určitou hodinu.

<p>1 Stiskněte tlačítko hodin pro nastavení časovače. Opakovaně tlačítko stiskněte, dokud nezačne blikat nápis ‚ON‘.</p>		
<p>2 Šípkami nahoru a dolů zvolte mezi AM a PM (dop. a odp.).</p>		
<p>3 Šípkou doprava přejděte k nastavení hodin. (Okénko pro hodiny začne blikat.)</p>		
<p>4 Šípkami nahoru a dolů nastavte hodiny.</p>		
<p>5 Šípkou doprava přejděte k nastavení minut. (Minuty začnou blikat.)</p>		
<p>6 Šípkami nahoru a dolů nastavte minuty.</p>		
<p>7 Po dokončení nastavení stiskněte tlačítko SET/CLEAR (nastavení/vynulování).</p>		
<p>8 Do 25 vteřin stiskněte tlačítko ESC, jinak zůstane nastavení beze změn.</p>		

Časovač: Nastavení času vypnutí

Díky této funkci se zařízení vypne v určitou hodinu.

<p>1 Stiskněte tlačítko hodin pro nastavení časovače. Opakovaně tlačítko stiskněte, dokud nezačne blikat nápis 'OFF'.</p>	
<p>2 Šipkami nahoru a dolů zvolte mezi AM a PM.</p>	
<p>3 Šipkou doprava přejděte k nastavení hodin. (hodiny začnou blikat)</p>	
<p>4 Šipkami nahoru a dolů nastavte hodiny.</p>	
<p>5 Šipkou doprava přejděte k nastavení minut. (minuty začnou blikat)</p>	
<p>6 Šipkami nahoru a dolů nastavte minuty.</p>	
<p>7 Po dokončení nastavení stiskněte tlačítko SET/CLEAR.</p>	
<p>8 Do 25 vteřin stiskněte tlačítko ESC, jinak zůstane nastavení beze změn.</p>	

Časovač: Nastavení časovače na den v týdnu

Na každý den můžete nastavit aktivní čas zapnutí a vypnutí zařízení.

<p>1 Stiskněte tlačítko hodin pro nastavení časovače. Opakovaně tlačítko stiskněte, dokud nezačne blikat nápis ‚WEEKLY‘.</p>		
<p>2 Šípkami doprava a doleva zvolte den.</p>		
<p>3 Šípkami nahoru a dolů zvolte číslo požadované činnosti.</p>		
<p>4 Šípkou doprava přejděte k nastavení hodiny spuštění. (Hodiny začnou blikat.)</p>	<p style="text-align: center;">Start Time Section</p>	
<p>5 Šípkami nahoru a dolů zvolte hodinu spuštění.</p>		
<p>6 Šípkou doprava přejděte k nastavení minuty spuštění. (Minuty začnou blikat.)</p>		
<p>7 Šípkami nahoru a dolů zvolte minutu spuštění.</p>		
<p>8 Šípkou doprava přejděte k nastavení hodiny vypnutí. Hodiny začnou blikat.</p>	<p style="text-align: center;">Off Time Section</p>	

9 Pro nastavení času vypnutí se podívejte na kroky od č. 5 do č. 7. Způsob je stejný.

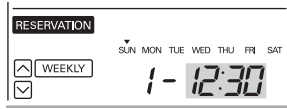

10 Pokud jste již nastavení dokončili, stiskněte tlačítko OK/CLEAR pro jeho ukončení.

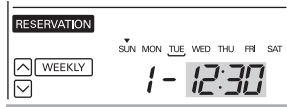

11 Prosím, podívejte se na postup od č. 2 po č. 10 pro nastavení dalšího dne, týdenní program. Jedná se o stejný způsob.

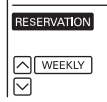

12 Do 25 vteřin stiskněte tlačítko ESC, jinak zůstane nastavení beze změn.



<Poznámka>

Popis nastavení časovače na den v týdnu.

<Čas zapnutí>

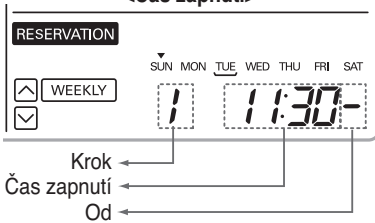

<Čas vypnutí>

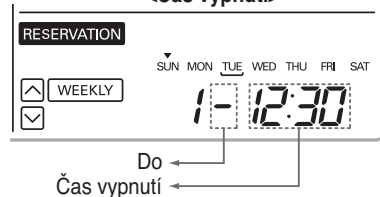

<Činnost zapnutí>





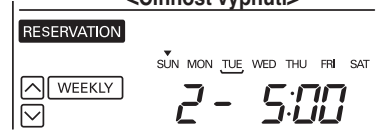

<Činnost vypnutí>

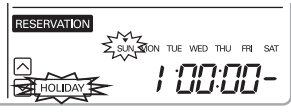

* Na jeden den mohou být naplánovány dvě nastavení, což znamená celkem 14 časovačských nastavení v týdnu.

Časovač: Nastavení na dovolenou

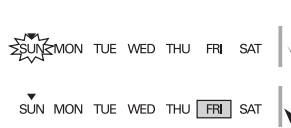
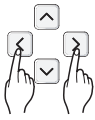
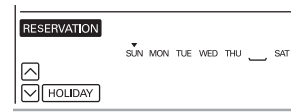
Díky této funkci se zařízení na několik dní automaticky vypne.

<p>1 Stiskněte tlačítko hodin pro nastavení časovače. Opakovaně tlačítko stiskněte, dokud nezačne blikat nápis ‚HOLIDAY‘ (dovolená).</p>		
<p>2 Šípkami doprava a doleva zvolte den.</p>		
<p>3 Poté stiskněte tlačítko SET (OK) CLEAR, vybraný den zmizí z displeje.</p>		
<p>4 Do 25 vteřin stiskněte tlačítko ESC, jinak zůstane nastavení beze změn.</p>		

Programování: Ohřívání akumulární nádrže a činnost ohřivače akumulární nádrže

Tato funkce plánuje program ohřívání akumulární nádrže a činnost ohřivače akumulární nádrže. K dispozici jsou dva plánovací programy pro ohřívání akumulární nádrže a další dva plánovací programy pro činnost ohřivače akumulární nádrže. Předem přidělená programovací čísla „1“ a „2“ jsou pro programování ohřívání akumulární nádrže. Programovací čísla „3“ a „4“ jsou přidělena pro provoz ohřivače akumulární nádrže. Naplánované programy fungují každý den.

- 1** Stiskněte programovací tlačítko pro zadání programovacího režimu. Opakovaně stiskněte tlačítko pro výběr programování ohřívání akumulární nádrže (bliká daný segment).

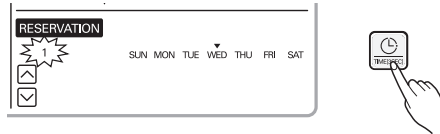

- 2** Stiskněte levé a pravé tlačítko pro nastavení číslo programu plánování. Programovací čísla „1“ a „2“ jsou pro programování ohřívání akumulární nádrže (pokud jsou vybrána, ikona pro zapnuté ohřívání akumulární nádrže bude blikat), „3“ a „4“ jsou pro programování provozu ohřivače akumulární nádrže (pokud jsou vybrána, bude blikat ikona pro ohřivač akumulární nádrže).

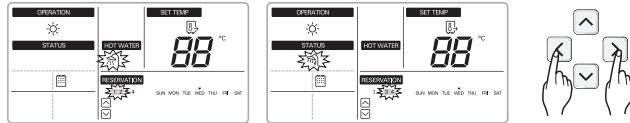

- 3** Po výběru čísla programování, stiskněte tlačítko se šipkou dolů pro zadání nastavení času zapnutí. Čas zapnutí může být nastaven stiskem tlačítek se šipkami doleva, doprava, nahoru a dolů. Po zadání minut v čase zapnutí, stiskněte pravé tlačítko pro zadání nastavení času vypnutí. Stejně jako u nastavení času zapnutí, stiskněte tlačítka s šipkami doleva, doprava, nahoru a dolů pro změnu času vypnutí.

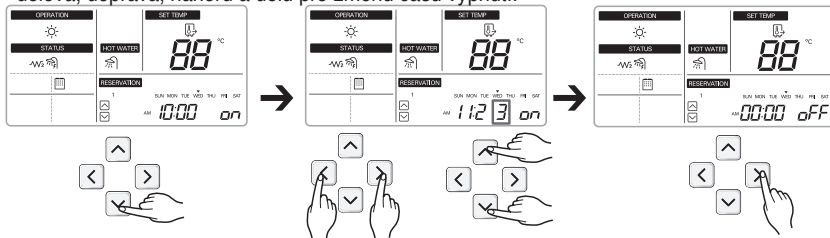

- 4** Pro ukončení programování stiskněte tlačítko nastavení SET.
Pro opuštění režimu programování stiskněte tlačítko ESC

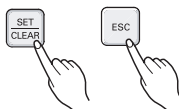

Používání termostatu

Termín „termostat“, který se mnohokrát objevuje v této kapitole, je v podstatě příslušenství třetí osoby. LG Electronics nedodává termostat a měl by být dodán třetí stranou, která jej vyrábí. Pokojový termostat lze používat pro snadné a pohodlné ovládání. Tato kapitola uvádí informace o efektivnějším a správném využívání termostatu.

⚠ UPOZORNĚNÍ





1. Některé elektromechanické typy termostatů mají vnitřní dobu zpoždění jako ochranu kompresoru. V tomto případě může změna režimu trvat déle než by uživatel čekal. Prosím, přečtěte si pozorně návod k termostatu, pokud výrobek nebude reagovat rychle.
2. Rozpětí teploty nastavení termostatu může být rozdílné od toho, jaké má daný výrobek. Nastavovaná ohřívací či chladicí teplota by měla být zvolena v rámci nastavení teplotního rozpětí výrobku.

Jak používat termostat

Prosím, v manuálu od výrobce termostatu si přečtěte, jak termostat zapnout a vypnout, jak zvolit požadovanou teplotu a jak nastavit pracovní režim.



Ovládání termostatu pomocí řídicího panelu

• Pokud je namontován termostat, jsou dostupné následující funkce:

-  Tlačítko SET TEMP – nastavení teploty
-  Tlačítko VIEW TEMP – zobrazení teploty
-  Tlačítka nastavení teploty (*)
-  Ohřev vody v akumulační nádrži zapnut / vypnut
-  Tichý režim zapnut / vypnut

(*) : Nastavená teplota slouží pouze k zapínání / vypínání elektrického ohřevu. Zařízení se nezapne / nevypne na základě teploty nastavené na ovládacím panelu. Zapnutí / vypnutí závisí na signálu termostatu.

• Následující funkce dostupné nejsou, pokud je namontován termostat:

-  Výběr pracovního režimu (vytápění/ chlazení/ v závislosti na počasí)
-  Časování
-  Zapnutí / Vypnutí

Nouzový režim

• Vysvětlení pojmů:

- Závada: problém, který může zastavit chod zařízení, a který může být dočasně vyřešen bez asistence kvalifikovaného pracovníka servisu, s omezenou funkcí zařízení.
- Porucha: problém, který může zastavit chod zařízení. Chod zařízení může být obnoven POUZE po kontrole kvalifikovaným pracovníkem.
- Nouzový režim: dočasná funkce topení v případě závady.

• Seznámení s termínem „závada“

- Na rozdíl od klimatizačního zařízení pracuje tepelné čerpadlo vzduch-voda po celou zimu bez přerušení.
- Pokud se vyskytne problém, který neohroží tvorbu tepelné energie, pracuje zařízení dočasně v nouzovém režimu, pokud si to uživatel přeje.

• Rozdělení závad





- Závady jsou rozděleny do dvou úrovní podle závažnosti závady: mírná závada a těžká závada
- Mírná závada: nachází se ve vnitřní jednotce a většinou je spojena s poruchou čidla. Venkovní jednotka pracuje v nouzovém režimu řízeném DIP přepínačem č.4 na DPS vnitřní jednotky.
- Těžká závada: nachází se ve venkovní jednotce a nouzový režim je zajištěn elektrickým ohřevem ve vnitřní jednotce.
- Jiná závada: například závada volitelného provozu při ohřevu akumulární nádrže. V takovémto případě se zařízení chová, jakoby závadná volitelná část nebyla nainstalována.

• Stupně nouzového režimu

- Pokud se vyskytne v systému závada, dojde k přerušení fungování a je nutné rozhodnutí uživatele – buďto zavolat servisní centrum, nebo spustit nouzový režim.
- Pro spuštění nouzového režimu stačí pouze stisknout tlačítko spouštění ještě jednou.
- Nouzový režim pracuje ve dvou stupních: cyklus vysokých teplot a cyklus nízkých teplot.
- V nouzovém režimu nemá uživatel možnost nastavit si požadovanou teplotu.

	DIP přepínač	Konečná výstupní teplota vody	Konečná pokojevá teplota	Konečná teplota užitkové vody
Cyklus vysokých teplot	OFF	55 °C	30 °C	70 °C
Cyklus nízkých teplot	ON	30 °C	25 °C	70 °C





• **V nouzovém režimu jsou dostupné tyto funkce:**

-  Vypnutí / zapnutí
-  Tlačítko VIEW TEMP – zobrazení teploty (*)
-   Tlačítka pro nastavení teploty (*)
-  Ohřev vody v akumulační nádrži zapnut / vypnut

(*) : Teplota naměřená poškozeným čidlem se zobrazí jako ‘- -’.

(*) : Nastavená teplota slouží pouze k zapínání / vypínání. Zařízení se nezapne / nevypne na základě teploty nastavené na ovládacím panelu. Zapnutí / vypnutí závisí na signálu termostatu.

• **V nouzovém režimu nejsou dostupné tyto funkce:**

-  Výběr pracovního režimu (vytápění/ chlazení/ v závislosti na počasí)
-  Časování
-  Tlačítko SET TEMP – nastavení teploty
-  Vypnutí / zapnutí tichého režimu

• **Výskyt více závad najednou: těžká nebo mírná závada a jiná závada**

- Pokud se jiná závada vyskytne zároveň se závadou těžkou (nebo mírnou), přiřadí zařízení větší prioritu závadě těžké (nebo mírné) a funguje, jakoby se vyskytla pouze závada těžká (nebo mírná).
- Proto někdy není v nouzovém režimu ohřev vody v akumulační nádrži možný. Pokud se voda v akumulační nádrži v nouzovém režimu neohřívá, zkontrolujte, prosím, zda je čidlo akumulační nádrže a stav elektroinstalace akumulační nádrže v pořádku.

• **Po obnově přívodu elektrické energie se nouzový režim automaticky neobnovuje.**

- Za normálních podmínek se údaje ze zařízení a chod zařízení automaticky obnoví po obnově přívodu elektrického proudu.
- Ale v nouzovém režimu je z důvodu ochrany zařízení automatická obnova zakázána.
- Proto musí uživatel sám spustit obnovu zařízení po resetování přívodu elektrického proudu, pokud zařízení pracuje v nouzovém režimu.

ÚDRŽBA A SERVIS

Doporučená údržba

Za účelem dosažení optimální funkce a využití zařízení, musí být pravidelně, nejlépe jednou za rok, provedena řada technických kontrol jednotky a elektrického vedení. Tato údržba by měla být provedena technikem společnosti LG ve vaší zemi.

Když jednotka nefunguje...

⚠ UPOZORNĚNÍ

- Pokud přístroj není po delší dobu používán, důrazně doporučujeme NEVYPÍMAT PŘÍVOD ENERGIE.
- Pokud není do zařízení dodávána energie ze sítě, některé ochranné funkce (jako antiblokovací systém vodního čerpadla) nebudou fungovat.

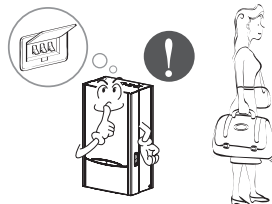

Při následujících situacích se okamžitě obraťte na servisního technika

1. Pokud ucítíte ze zařízení pach spáleniny nebo pokud je zařízení příliš hlučné atd., vypněte jednotku a jistič. V takovýchto případech se nepokoušejte přístroj opravit nebo obnovit jeho chod sami.
2. Napájecí šňůra je příliš horká.
3. Na displeji se objeví hlášení poruchy na základě automatické diagnostiky.
4. Z vnitřní jednotky vytéká voda.
5. Jakýkoli vypínač, jistič (bezpečnostní, zemění) nebo pojistka nefungují správně.

Pro zajištění správného chodu zařízení musí uživatel provádět pravidelné čištění a kontrolu. Ve zvláštních případech musí být tyto činnosti provedeny pouze servisním technikem.

Rady pro odstranění problémů! Ušetřte čas i peníze!

Než požádáte o servis či opravu, projděte si následující body. Pokud porucha přetrvává, volejte, prosím, servis.

Případ	Možná příčina
TČVV nefunguje.	<ul style="list-style-type: none"> • Provedli jste časování správně? • Je přepálená pojistka nebo vyhozený jistič?
V pokoji je nepříjemný zápach.	<ul style="list-style-type: none"> • Ujistěte se, že nejde o zápach ze zvlhlé zdi, nábytku, koberce nebo oblečení.
3 minuty po restartu TČVV nefunguje.	<ul style="list-style-type: none"> • Jedná se o ochranné opatření. • Počkejte tři minuty a zařízení začne pracovat
Vytápění nebo chlazení není dostatečné.	<ul style="list-style-type: none"> • V pokoji mohlo být příliš teplo, když jste zařízení spustili. Vyčkejte, než se ochladí. • Nebyla požadovaná teplota nastavena špatně?
Zařízení má hlučný provoz.	<ul style="list-style-type: none"> • Zvuk průtoku chladiva - Když se zařízení spouští nebo vypíná, můžete slyšet zvuk průtoku chladiva. • Zvuk z výměníku tepla vnitřní jednotky - V režimu chlazení může z vnitřní jednotky vycházet zvuk mrznoucí nebo tající vody. • Zvuk vody - Při spouštění nebo vypínání můžete slyšet zvuk vody v potrubí. • Při rozmrazování - Můžete slyšet zvuk rozmrazující vody.
Z venkovní jednotky vychází pára.	<ul style="list-style-type: none"> • Z venkovního výměníku tepla vychází pára. - Během rozmrazování taje na venkovním výměníku tepla led, což má za následek vznik páry.
Ovládací displej je špatně čitelný nebo není čitelný vůbec.	<ul style="list-style-type: none"> • Nebyla vyhozena pojistka (jistič)?



V.Č.: MFL57490702

Po přečtení prosím uložte tuto příručku na místě snadno přístupném uživateli zařízení pro další použití.