

NÁVOD K OBSLUZE A INSTALACI

VNITŘNÍ JEDNOKA

AIR 2,6 kW

AIR 3,5 kW

AIR 5,3 kW



Družstevní závody Dražice - strojírna s.r.o.
Dražice 69, 294 71 Benátky nad Jizerou
tel.: +420 / 326 370 990
fax: +420 / 326 370 980
e-mail: prodej@dzd.cz

 **DRAŽICE**

PŘED INSTALACÍ SI POZORNĚ PŘEČTĚTE TENTO NÁVOD!

Vážený zákazníku,

Družstevní závody Dražice - strojírna s.r.o. Vám děkují za rozhodnutí používat výrobek naší značky.

Výrobek není určen pro ovládání

- a) osobami (včetně dětí) se sníženými fyzickými, smyslovými nebo duševními schopnostmi nebo
- b) s nedostatečnými znalostmi a zkušenostmi, nejsou-li pod dohledem zodpovědné osoby nebo nebyly-li jí řádně proškoleny.

OBSAH

Bezpečnostní pokyny	3
Příprava před použitím	4
Bezpečnostní opatření	6
Identifikace dílů	14
Vnitřní jednotka	14
Venkovní jednotka	14
Úvod do displeje	15
Údržba	20
Ochrana	21
Řešení problémů	22
Návod k instalaci	23
Schéma instalace	23
Výběr místa instalace	23
Instalace vnitřní jednotky.....	24

Před instalací a používáním tohoto zařízení si prosím pečlivě přečtete návod k používání a instalaci a pro budoucí potřebu jej uchovejte.



Upozornění: Nebezpečí požáru/hořlavé materiály

VAROVÁNÍ: Podle doporučení musí servis vykonávat pouze výrobce zařízení. Údržba a oprava vyžadující asistenci dalšího kvalifikovaného personálu bude provedena pod dohledem osoby kompetentní k používání hořlavých chladiv.

Návod k obsluze dálkového ovládání. Viz „návod k dálkovému ovládání“.

Bezpečnostní pokyny

- K zajištění normálního fungování jednotky, si prosím před instalací pečlivě přečtěte návod, a pokuste se provést instalaci přesně podle tohoto návodu.
- Do chladivového systému nenechejte vniknout vzduch a při přesunu klimatizace nevypouštějte chladivo.
- Klimatizaci řádně uzemněte.
- Před zapojením elektrického přívodu ke klimatizaci pečlivě zkontrolujte, že jsou přípojovací kabely a potrubí správně a pevně zapojené.
- Musí být instalován vypínač.
- Po instalaci musí spotřebitel klimatizaci správně ovládat v souladu s tímto návodem, ponechat si vhodný úložný prostor pro údržbu a přepravu klimatizace v budoucnosti.
- Pojistka vnitřní jednotky: T 3.15 A/5 A 250 VAC.
- Pro modely 2,6 kW ~ 3,5 kW, pojistka pro vnější jednotku: T 15 A 250 VAC
- Pro modely 5,3 kW, pojistka pro vnější jednotku: T 20A 250 VAC
- Je doporučována instalace proudového chrániče s vybavovacím proudem 30 mA.
- Varování: Riziko zásahu elektrickým proudem může přivodit zranění nebo smrt! Před provedením servisního zásahu odpojte přívod elektro.
- Maximální délka přípojovacího potrubí mezi vnitřní a venkovní jednotkou musí být menší než 5 metrů. Pokud je vzdálenost delší než uvedená délka, ovlivní tato skutečnost účinnost klimatizace.
- Tento přístroj mohou používat děti starší 8 let a osoby se sníženou fyzickou, smyslovou nebo duševní schopností nebo nedostatkem zkušeností a znalostí, pokud budou pod dohledem nebo budou poučeny o bezpečném používání přístroje a pochopí existující rizika. Děti si s přístrojem nesmí hrát. Čištění a uživatelskou údržbu nesmí provádět děti bez dozoru.
- Baterie v dálkovém ovládní musí být vhodně recyklovány nebo zlikvidovány. Likvidace použitých baterií - Baterie prosím vyhodte do tříděného domovního odpadu v dostupném sběrném místě.
- Pokud má přístroj pevný přívod, musí být opatřen prostředky pro odpojení od hlavního přívodu elektrické energie, které mají na všech pólech kontaktní oddělovač, který zajistí úplné odpojení za podmínek přepětí kategorie III, a uvedené prostředky musí být začleněny do pevné elektroinstalace v souladu se zásadami o elektroinstalaci.
- Pokud je poškozen přívodní kabel, musí jej vyměnit výrobce, jeho servisní zástupce nebo podobně kvalifikovaná osoba, čímž se zamezí vzniku rizika.
- Přístroj musí být instalován v souladu s národními předpisy o elektroinstalaci.
- Podle doporučení musí servis vykonávat pouze výrobce zařízení. Údržba a oprava vyžadující asistenci dalšího kvalifikovaného personálu bude provedena pod dohledem osoby kompetentní k používání hořlavých chladiv.
- Přístroj nesmí být instalován v prádelně.

Poznámka

- Při napuštění chladiva do systému se ujistěte, že v případě chladiva přístroje R32, je plněno v tekutém stavu. Jinak se může chemické složení chladiva (R32) v systému změnit a tím ovlivnit výkon klimatizace.
- Podle charakteru chladiva (R32, hodnota GWP je 675) je tlak potrubí velmi vysoký, takže při instalaci a opravách přístroje buďte velmi opatrní.
- Pokud je poškozen přírodní kabel, musí jej vyměnit výrobce, jeho servisní zástupce nebo podobně kvalifikovaná osoba, čímž se zamezí vzniku rizika.
- Instalaci tohoto produktu musí provést zkušební servisní technici, odborní montéři pouze v souladu s tímto návodem.
- Teplota chladivového okruhu je vysoká, udržujte prosím propojovací kabel z dosahu měděné trubky.

Předvolby

Před použitím klimatizace se ujistěte, že jste zkontrolovali a přednastavili následující položky.

- **Přednastavení dálkového ovládání**

Po každé výměně baterií v dálkovém ovládání nebo po jejich nabití, proveďte pomocí dálkového ovládání automatické přednastavení zařízení.

- **Funkce podsvícení dálkového ovládání (volitelné)**

Stiskněte jakékoli tlačítko na dálkovém ovládání, abyste aktivovali podsvícení. Po 10 sekundách se automaticky vypne.

Poznámka: Podsvícení je volitelnou funkcí.

- **Přednastavení automatického restartu**

Klimatizace má funkci automatického restartu.

Ochrana životního prostředí

Tento přístroj je vyroben z recyklovatelného a znovu použitelného materiálu. Likvidaci je nutné provést v souladu s místními předpisy o likvidaci odpadů. Před jeho sešrotováním se ujistěte, že jste odstranili hlavní přírodní kabel, takže přístroj nebude možné znovu použít.

Na podrobnější informace o nakládání a recyklaci tohoto produktu se obraťte na Vaše místní orgány,

které se zabývají tříděním odpadů nebo na obchod, ve kterém jste přístroj zakoupili.

LIKVIDACE PŘÍSTROJE

Tento přístroj je označen v souladu s evropskou směrnicí 2012/19/ES o odpadních elektrických a elektronických zařízeních (WEEE).

Toto značení označuje, že tento produkt nesmí být v rámci EU zlikvidován s ostatním domovním odpadem. Abyste zabránili možnému poškození životního prostředí nebo lidského zdraví z důvodu nekontrolované likvidace odpadu, odpovědně jej předejte k recyklaci, abyste podpořili udržitelné opětovné použití zdrojů materiálů. K vrácení Vašeho opotřebeného zařízení prosím využijte systémy pro vrácení a sběr odpadů nebo se obraťte na maloobchodníka, od kterého jste produkt zakoupili. Ti mohou uvedený produkt převzít pro ekologicky bezpečnou recyklaci.



Symbole použité v tomto návodu k používání a péči jsou vykládány následovně.

 Ujistěte se, abyste nedělali.



Uzemnění je zásadní.

 Věnujte pozornost uvedené situaci.



Varování: Nesprávná manipulace může způsobit vážné riziko, jako je smrt, vážné zranění atd.

 Používejte správné elektrické napájení v souladu s požadavky na typovém štítku. V opačném případě může dojít k vážnému selhání nebo riziku, nebo může vypuknout požár.



Stykač elektrického napájení nebo zástrčku udržujte čisté. Elektrický přívodní kabel pevně a správně připojte k jednotce, aby nedošlo k zásahu elektrickým proudem nebo vypuknutí požáru z důvodu nedostatečného kontaktu.



Nepoužívejte stykač elektrického napájení ani netáhejte za zástrčku, abyste klimatizaci během provozu vypnuli. To může způsobit požár z důvodu jiskření, atd.

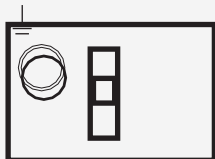

Povinností uživatele je uzemnit přístroj v souladu s místními předpisy nebo nařizeními certifikovaným technikem.

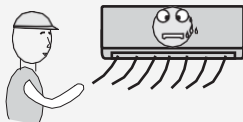

Pokud na Vás delší dobu proudí studený vzduch, může dojít k poškození Vašeho zdraví. Je doporučeno nechat proud vzduchu proudit do celé místnosti.

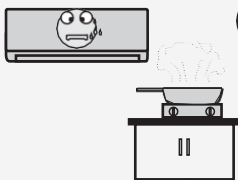

Zabraňte proudění vzduchu, aby se dostal k plynovým hořákům a sporáku.

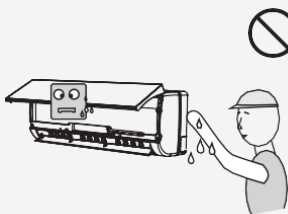

Nedotýkejte se provozních tlačítek mokřými rukama.



Před tím, než odpojíte elektrické napájení v případě vzniku selhání, nejprve přístroj vypněte dálkovým ovládním.

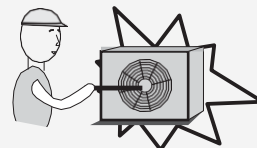

Nikdy do jednotky nezastrkujte klacíky nebo podobné překážky. Jelikož se ventilátor otáčí vysokou rychlostí, může dojít ke zranění.

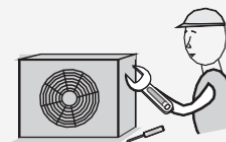

Sami přístroj neopravujte. Pokud nebude oprava provedena správně, může dojít k zásahu elektrickým proudem atd.

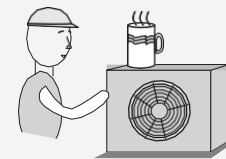

Do venkovní jednotky nevkládejte žádné předměty.



Nezaplétejte, netáhejte ani netlačte na elektrický napájecí kabel, aby nedošlo k jeho zlomení. Poškozený elektrický napájecí kabel pravděpodobně způsobí zásah elektrickým proudem nebo požár.

Bezpečnostní opatření

Preventivní opatření při používání chladiva R32

Základní postup instalace je stejný jako u běžného chladiva (R22 nebo R410A). Nicméně věnujte pozornost následujícím bodům:

UPOZORNĚNÍ

1. **Přeprava zařízení obsahujícího hořlavé chladicí látky**

Dodržení přepravních předpisů

2. **Značení symbolů o používání zařízení**

Dodržení místních předpisů

3. **Likvidace zařízení obsahujícího hořlavé chladicí látky**

Dodržení národních předpisů

4. **Uskladnění zařízení/přístrojů**

Uskladnění zařízení musí být v souladu s pokyny výrobce.

5. **Uskladnění zabaleného (neprodaného) zařízení**

Obalovou ochranu pro uskladnění je nutné chápat tak, že mechanické poškození zařízení uvnitř obalu nezpůsobí únik chladicí náplně.

Maximální počet kusů zařízení, který je povoleno skladovat společně, bude určen místními předpisy.

6. **Informace o servisu**

Před zahájením práce na systémech obsahujících hořlavé chladicí látky jsou nezbytné bezpečnostní kontroly, které zajistí, že bude minimalizováno riziko vznícení. Při opravě chladicího systému je nutné dodržet následující bezpečnostní opatření, která budou provedena před prací na systému.

6.1 **Pracovní postup**

Práce bude provedena podle kontrolovaného postupu, aby bylo minimalizováno riziko přítomnosti hořlavých plynů nebo výparů během výkonu práce.

6.2 **Vymezení pracovního prostoru**

Veškerý personál údržby a další osoby pracující v místní oblasti musí být poučeny o charakteru práce, kterou vykonávají. Je nutné se vyhnout práci v uzavřených prostorech.

Oblast kolem pracovního prostoru musí být oddělena. Ujistěte se, že podmínky v oblasti byly zabezpečeny kontrolou hořlavých materiálů.

6.3 **Kontrola přítomnosti chladiva**

Před prací a během práce musí být oblast zkontrolována vhodným detektorem chladiva, aby bylo zajištěno, že technik ví o potenciálně vznětlivé atmosféře.

Ujistěte se, že použité zařízení pro detekci úniků je vhodné pro použití s hořlavými chladivými tj. bez tvorby jisker, je přiměřeně utěsněno nebo se jedná o zařízení s jiskrovou bezpečností.

UPOZORNĚNÍ

6.4 Přítomnost hasicího přístroje

Pokud je nutné na chladicím zařízení nebo na připojených dílech provést svářečské práce, musí být poblíž připraven vhodný hasicí přístroj. Poblíž oblasti plnění mějte hasicí přístroj se suchým práškem nebo CO₂.

6.5 Žádné zdroje vznícení

Žádná osoba vykonávající práci související s chladicím systémem, který zahrnuje expozici pracem na potrubí, které obsahuje nebo obsahovalo hořlavé chladivo, musí jakýkoli zdroj vznícení používat takovým způsobem, aby nedošlo ke vzniku rizika požáru nebo exploze.

Všechny možné zdroje vznícení, včetně kouření, musí být udržovány v dostatečné vzdálenosti od místa instalace, oprav, odstranění nebo likvidace, během kterých může dojít k uvolnění hořlavého chladiva do okolního prostoru.

Před provedením práce musí být oblast kolem zařízení prozkoumána z důvodu ujištění se, že v ní nejsou přítomna rizika požáru nebo vznícení. Musí být vyvěšeny symboly zobrazující „Zákaz kouření“.

6.6 Odvětrávaná oblast

Před vstupem do systému nebo tváření za tepla se ujistěte, že je oblast otevřená nebo přiměřeně odvětrávaná.

Stupeň odvětrávání musí být zachován i během výkonu práce.

Odvětrávání musí bezpečně rozptýlit uniklé chladivo a přednostně je vyloučit ven do ovzduší.

6.7 Kontroly chladicího zařízení

V případech, ve kterých dochází k výměně elektrických součástí, musí být tyto součástky vhodné pro tento účel a musí mít správnou specifikaci.

Vždy musí být dodrženy pokyny výrobce týkající se údržby a provádění servisu. V případě pochybností se obraťte na technické oddělení výrobce, které Vám poradí.

U zařízení používajících hořlavá chladiva je nutné provést následující kontroly:

- Velikost náplně je v souladu s velikostí místnosti, v níž jsou nainstalovány díly obsahující chladivo;
- Odvětrávací zařízení a výstupy jsou provozovány adekvátně a nic jim nepřekáží;
- Pokud je použitý nepřímý chladivový okruh, musí být zkontrolována přítomnost chladiva ve vedlejším okruhu;
- Označení zařízení musí být stále viditelné a čitelné. Označení a značky, které nejsou čitelné, je nutné opravit;
- Chladivové potrubí nebo součástky jsou nainstalovány v pozici, ve které pravděpodobně nebudou vystaveny žádné látce, která může způsobit korozi součástí obsahujících chladivo, pokud nejsou součástky vyrobeny z materiálu, který je ze své podstaty odolný korozi, nebo jsou proti korozi vhodně chráněny.

UPOZORNĚNÍ

6.8 Kontroly elektrických zařízení

Oprava a údržba elektrických součástí zahrne úvodní bezpečnostní kontroly a postupy kontroly součástí.

Pokud dojde k selhání, které by mohlo ohrozit bezpečnost, potom nesmí být k okruhu připojen přívod elektřiny, dokud nebude selhání uspokojivě vyřešeno.

Pokud není možné selhání ihned opravit, ale je nutné pokračovat v provozu, musí být použito vhodné dočasné řešení.

Tuto skutečnost je nutné nahlásit vlastníkovi zařízení, aby tak byly všechny strany informovány. Úvodní bezpečnostní kontroly musí zahrnout:

- Aby byly kondenzátory vybité: to je nutné provést bezpečným způsobem, aby se zabránilo možnému vzniku jisker.
- Že během plnění, sběru nebo čištění systému nejsou exponovány žádné součástky pod elektrickým proudem nebo elektroinstalace.
- Aby bylo zajištěno stálé uzemnění.

7. Opravy utěsněných součástí

Během oprav utěsněných součástí musí být všechny elektrické přívody odpojeny od zařízení, na kterém bude probíhat práce, před sejmutím utěsněných krytů atd. Pokud je nutné zachovat elektrický přívod do zařízení během provádění servisu, potom je nutné na nejkritičtější bod umístit trvalou detekci úniku, která bude varovat před potenciálně nebezpečnou situací.

Pozornost je nutné věnovat následujícím bodům, aby bylo zajištěno, že prací na elektrických součástkách nedojde ke změně pouzdra takovým způsobem, který by ovlivnil úroveň ochrany.

K tomu patří poškození kabelů, nadměrný počet přípojek, svorky, které nejsou připojeny podle originálních specifikací, poškození těsnění, nesprávné upevnění těsnění atd.

Ujistěte se, že je přístroj bezpečně upevněn.

Ujistěte se, že těsnění nebo těsnící materiály nejsou natolik poškozené, aby již neplnily svůj účel zamezování vstupu do hořlavé atmosféry. Náhradní díly musí být v souladu se specifikacemi výrobce.

POZNÁMKA:

Použití silikonového těsnění může bránit účinnosti některých typů zařízení pro detekci úniku. Součástky s jiskrovou bezpečností není nutné izolovat předtím, než na nich bude prováděna práce.

8. Oprava součástí s jiskrovou bezpečností

Nezatěžujte okruh trvale induktivní nebo kapacitní zátěží, aniž byste se přesvědčili, že nepřekročí přípustné hodnoty napětí a proudu povolené pro dané zařízení.

UPOZORNĚNÍ

Součástky s jiskrovou bezpečností jsou jediným typem součástí, na kterých lze práce provádět i když jsou pod proudem v přítomnosti hořlavé atmosféry. Testovací přístroj musí mít správný jmenovitý výkon.

Součástky vyměňte pouze za díly specifikované výrobcem.

Jiné díly mohou vést ke vznícení chladiva v atmosféře z důvodu jeho úniku.

9. Kabeláž

Zkontrolujte, že kabeláž není opotřebovaná, zkorodovaná, příliš stlačená, není pod vlivem vibrací, vedena na ostrých hranách nebo v jiném prostředí s negativními dopady.

Kontrola také musí zohlednit účinky zrání nebo stálých otřesů ze zdrojů, jakými jsou kompresory nebo ventilátory.

10. Zjištění hořlavých chladicích látek

Za žádných okolností nesmí být při vyhledávání nebo zjišťování úniku chladiva používány potenciální zdroje vznícení.

Nesmí být používán halogenový hořák (ani žádný jiný detektor využívající otevřený oheň).

11. Metody zjištění úniků

Následující metody zjištění úniků jsou u systémů obsahujících hořlavá chladiva považovány za přijatelné:

- Ke zjištění hořlavých chladiv musí být použity elektronické detektory úniku, ale citlivost nemusí být adekvátní, nebo může být zapotřebí opětovná kalibrace. (Detekční zařízení musí být kalibrováno v oblasti bez chladiva.)

- Ujistěte se, že detektor nepředstavuje potenciální zdroj vznícení a je vhodný pro použití s hořlavým chladivem.

- Zařízení pro detekci úniku musí být nastaveno jako procento z LFL chladiva a musí být kalibrováno na použité chladivo a je potvrzeno příslušné procento plynu (maximálně 25 %).

- U většiny chladiv je vhodné použití tekutin pro detekci úniku, ale je nutné se vyhnout použití čisticích prostředků obsahujících chlór, který může reagovat s chladivem a způsobit korozi měděného potrubí.

- Pokud existuje podezření na únik, je nutné odstranit/uhasit veškerý otevřený oheň.

- Pokud je zjištěn únik chladiva, který vyžaduje spájení, je nutné ze systému odebrat veškeré chladivo, nebo je izolovat (pomocí uzávěrů) v části systému odlehlé od úniku.

- Následně bude systém pročištěn dusíkem bez kyslíku (OFN - „Oxygen free nitrogen“) jak před, tak po procesu pájení.

12. Odstranění a vyprázdnění

Při vstupu do chladivového okruhu z důvodu provedení oprav nebo z jakéhokoli jiného důvodu se používat běžné postupy.

Nicméně z důvodu existence rizika vznícení je důležité, aby byly použity osvědčené a bezpečné postupy. Musí být dodržen následující postup:

- Odstraňte chladivo, okruh vyčistěte inertním plynem.

UPOZORNĚNÍ

- Vykakuujte
- Znovu okruh vyčistěte inertním plynem;
- Otevřete okruh odříznutím nebo odpájením.

Chladivová náplň bude sbírána do láhví pro bezpečnou recyklaci.

Systém musí být „propláchnutý“ pomocí dusíku, aby byla zajištěna bezpečnost jednotky.

Tento proces může být zapotřebí několikrát zopakovat.

K tomuto úkolu nesmí být použitý stlačený vzduch ani kyslík.

Propláchnutí má být provedeno napuštěním dusíku do zvakuované jednotky a bude pokračovat plněním až do dosažení pracovního tlaku. Poté je dusík vypuštěn do atmosféry. Nakonec je zařízení znovu vakuováno.

Tento proces je nutné zopakovat tolikrát, dokud v systému nezbude žádné chladivo. Při závěrečné naplnění dusíkem bude systém odvzdušněn na atmosférický tlak, aby bylo umožněno provedení práce.

Tato operace je zcela zásadní, pokud má na potrubí proběhnout pájení.

Ujistěte se, že výstup z vakuové pumpy není v blízkosti žádného zdroje vznícení a je k dispozici odvětrávání.

13. Postupy plnění

Kromě běžných postupů plnění, je nutné dodržet následující požadavky:

- Ujistěte se, že při používání plnicího zařízení nedochází ke kontaminaci odlišnými chladivy.
- Hadice nebo vedení musí být co nejkratší, aby se minimalizovalo množství chladiva, které obsahují.
- Láhve s chladivem je nutné udržovat vzpřímené.
- Před naplněním systému se ujistěte, že chladicí systém je uzemněný.
- Označte systém, jakmile je plnění dokončeno (pokud jste tak již neučinili).
- Extrémní péči je nutné věnovat nepřeplnění chladivového systému.

Před opětovným naplněním systému je nutné odzkoušet tlakovou těsnost pomocí dusíku.

Před uvedením systému do provozu a po dokončení jeho plnění je nutné odzkoušet, zda těsní.

Před opuštěním místa musí být provedena závěrečná kontrola těsnosti.

14. Odstavení z provozu

Před vykonáním tohoto postupu je zásadní, aby technik zařízení a jeho podrobnosti podrobně znal.

Jako osvědčený postup se doporučuje, aby bylo veškeré chladivo bezpečně recyklováno. Před provedením práce je nutné odebrat vzorek oleje a chladiva z důvodu provedení analýzy před opětovným použitím recyklovaného chladiva.

Zásadní je, aby byla před zahájením úkolu k dispozici elektrická energie.

- a) Obeznamte se se zařízením a jeho provozem.
- b) Odpojte elektrický systém.

UPOZORNĚNÍ

- c) Předtím, než se pokusíte o provedení postupu, ujistěte se, že:
 - Pro případ potřeby je dostupné manipulační zařízení pro manipulaci s lahvemi s chladivem.
 - Jsou k dispozici a jsou správně používány veškeré osobní ochranné prostředky;
 - Proces recyklace je vždy kontrolován kompetentní osobou;
 - Zařízení a lahve pro sběr odpovídají příslušným normám.
- d) Odčerpejte chladivový systém, pokud je to možné.
- e) Pokud není možné vytvořit vakuum, vytvořte rozdělovací sběrné potrubí tak, aby bylo možné chladivo odčerpat z různých částí systému.
- f) Ujistěte se, že je před provedením sběru láhev umístěna svisle.
- g) Spusťte přečerpávací jednotku a pracujte s ní v souladu s návodem výrobce.
- h) Láhve nepřepřlňujte. (Naplnění kapalinou nesmí být více než 80 % objemu láhve.)
- l) Nepřekračujte maximální pracovní tlak láhve a to ani krátkodobě.
- j) Když jsou láhve správně naplněny a proces je dokončen, ujistěte se, že jsou láhve a zařízení z místa ihned odstraněny a všechny kohouty na zařízení jsou uzavřeny.
- k) Sesbírané chladivo nesmí být naplněno do jiného chladivového systému, pokud nebylo vyčištěno a zkontrolováno.

15. Značení

Zařízení musí být označeno s uvedením informace o tom, že bylo odstaveno z provozu a chladivo bylo vypuštěno.

Štítek musí být označen datem a podepsán.

Ujistěte se, že na zařízení jsou štítky uvádějící údaje o tom, že zařízení obsahuje hořlavé chladivo.

16. Recyklace

Při odstraňování chladiva ze systému, ať již z důvodu provedení servisu nebo odstavení z provozu, se coby osvědčený postup doporučuje, aby bylo veškeré chladivo bezpečně odstraněno.

Při přenosu chladiva do láhví se ujistěte, že jsou použity pouze láhve vhodné pro uchování chladiva.

Pro udržení celkového naplnění systému se ujistěte, že je k dispozici dostatečný objem chladiva.

Všechny láhve, které mají být použity, jsou určeny pro sesbírané chladivo a označeny pro dané chladivo (tj. zvláštní láhev pro sběr chladiva).

Láhve musí být doplněny o tlakový výpustní ventil a propojeny s uzávěry v dobrém provozním stavu.

Prázdné sběrné láhve jsou vyprázdněny, a pokud je to možné před provedením sběru ochlazeny.

UPOZORNĚNÍ

Musí být k dispozici jednotka pro přečerpávání hořlavých chladiv.

Navíc musí být k dispozici váha pro vážení tlakových lahví.

Hadice musí mít nepropustné odpojovací spojky v dobrém stavu.

Před použitím přečerpávací jednotky zkontrolujte, zda je v uspokojivém pracovním stavu, byla u něj provedena řádná údržba a související elektrické součástky jsou utěsněny tak, aby se zabránilo vznícení v případě úniku chladiva. V případě pochybností se poraďte s výrobcem.

Sesbírané chladivo je nutné vrátit dodavateli chladiva ve správné láhvi a je nutné vyřídit příslušné oznámení o přepravě odpadů. Nemíchejte chladiva ve sběrných nádobách.

Pokud je nutné vyjmout kompresory nebo kompresorový olej, ujistěte se, že byly vyprázdněny na přijatelnou úroveň, a zejména, že v mazivu nezůstává hořlavé chladivo.

Proces vyprázdnění je zapotřebí vykonat před vrácením kompresoru dodavateli.

K urychlení tohoto procesu je nutné použít pouze elektrické topení kompresorového tělesa.

Jakmile je ze systému vypuštěn olej, je nutné jej bezpečně zlikvidovat.

UPOZORNĚNÍ

Při přemísťování nebo stěhování klimatizace se poraďte se zkušenými servisními techniky o odpojení a opětovné instalaci jednotky.

Pod vnitřní nebo venkovní jednotku neumísťujte žádná jiná elektrická zařízení nebo příslušenství domácnosti. Kondenzát odkapávající z jednotky by je mohl poškodit

a způsobit poškození Vašeho majetku.

K urychlení procesu odmrazení nebo k čištění nepoužívejte jiné prostředky než ty, které jsou doporučeny výrobcem.

Přístroj je nutné skladovat v místnosti, v níž nejsou žádné zdroje vznícení (např. otevřený oheň, přístroje pracující na plyn nebo pracující elektrický ohřívač).

Uvědomte si, že chladivo nemusí mít žádný zápach. Větrací otvory udržujte volné a bez překážek.

Přístroj musí být skladován v dobře odvětrávané oblasti a velikost místnosti musí odpovídat prostoru určeného pro provoz.

Přístroj je nutné skladovat v místnosti, v níž není stálý pracovní otevřený oheň (například přístroj pracující na plyn) a zdroje vznícení (například pracující elektrický ohřívač).

UPOZORNĚNÍ

Jakákoli osoba zapojená do práce na chladivovém okruhu nebo na vstupu do chladivového okruhu, musí být držitelem aktuálně platného osvědčení od příslušného úřadu, který autorizuje její kompetenci k bezpečné manipulaci s chladivem v souladu s platnou legislativou.

Podle doporučení musí servis vykonávat pouze výrobce zařízení nebo jím pověřená osoba.

Údržba a oprava vyžadující asistenci dalšího kvalifikovaného personálu bude provedena pod dohledem osoby kompetentní k manipulaci s hořlavými chladivem.

K urychlení procesu odmrazení nebo k čištění nepoužívejte jiné prostředky než ty, které jsou doporučeny výrobcem.

Přístroj musí být nainstalován, provozován a skladován v místnosti s podlahovou plochou větší než 10 m².





Instalace potrubí musí být v místnosti s podlahovou plochou větší než 10 m².

Potrubí musí odpovídat národním předpisům. Maximální množství napuštěného chladiva je 2,5 kg.

Mechanické spoje použité uvnitř musí odpovídat ISO 14903. Pokud jsou mechanické spoje opětovně použity je nutné je znovu utěsnit. Pokud jsou uvnitř opětovně použity kuželové spoje musí být kuželová část znovu vytvořena.

Z důvodu provádění údržby musí být mechanické spoje přístupné.

Vysvětlení symbolů vyobrazených na vnitřní a venkovní jednotce.

	VAROVÁNÍ	Tento symbol znamená, že tento přístroj používá hořlavé chladivo. V případě, že dojde k úniku chladiva a bude vystaveno externímu zdroji vznícení, existuje nebezpečí vzniku požáru
	UPOZORNĚNÍ	Tento symbol znamená, že je zapotřebí pečlivě přečíst návod k použití.
	UPOZORNĚNÍ	Tento symbol znamená, že servisní personál musí manipulovat s tímto zařízením podle návodu k instalaci.
	UPOZORNĚNÍ	Tento symbol znamená, že jsou k dispozici informace, jako je návod k obsluze nebo návod k instalaci.

Identifikace dílů

Vnitřní jednotka

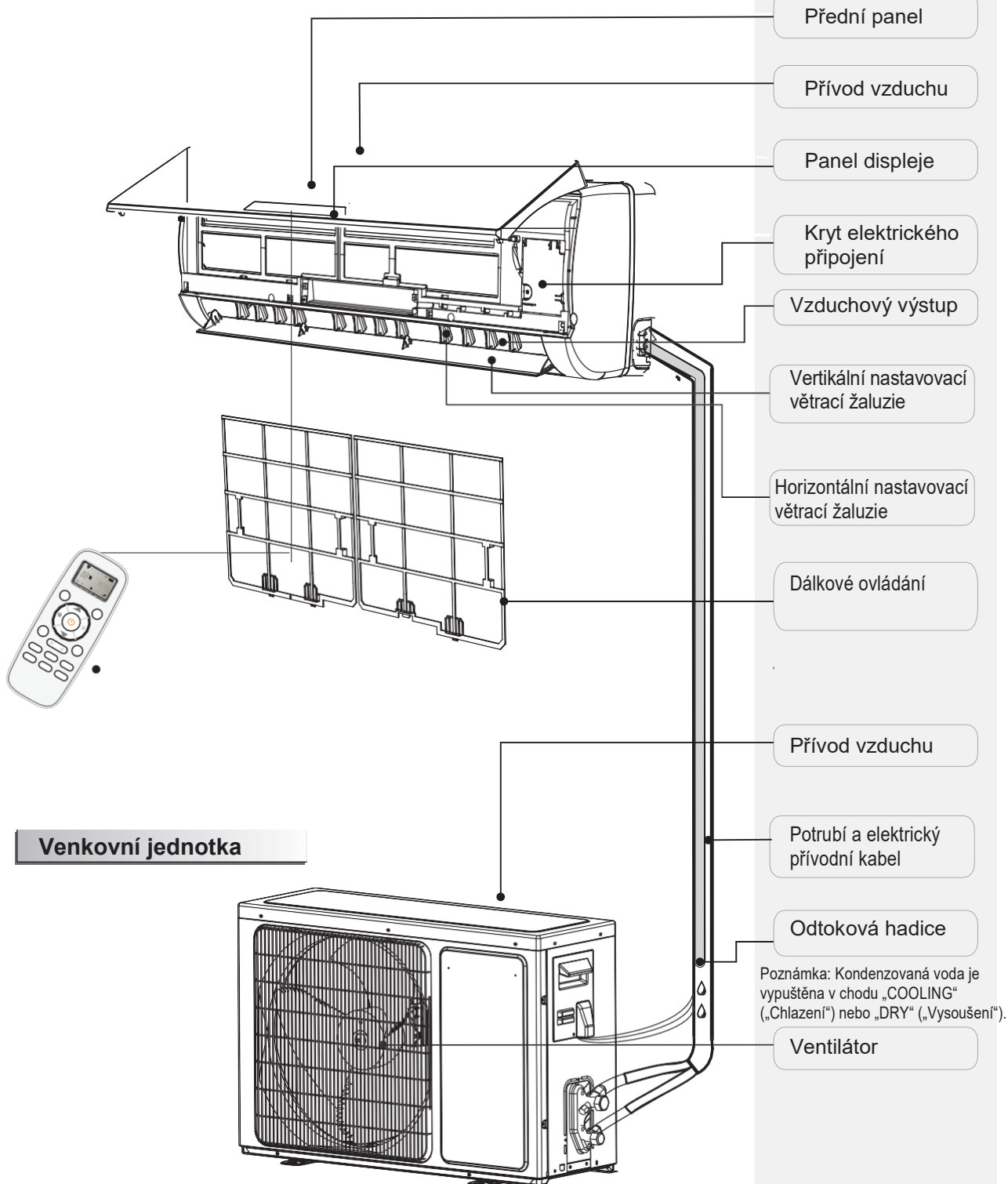

☑ Obrázky v tomto návodu jsou založeny na externím pohledu na standardní model. V důsledku toho se tvar může odlišovat od tvaru klimatizace, kterou jste si vybrali.

Úvod do displeje

88

Ukazatel teploty

Zobrazení nastavené teploty.

Ukazuje potřebu vyčištění filtru 200 hodinách používání jako připomínku. Abyste po vyčištění filtru resetovali displej, stiskněte tlačítko pro resetování filtru, které je umístěno na vnitřní jednotce za předním panelem. (volitelné)



Run

Ukazatel provozu

Rozsvítí se, když je klimatizace v provozu. Během odmrazení bliká.



Timer

Ukazatel časovače

Rozsvítí se během nastavování.



Sleep

Ukazatel spánku

Rozsvítí se v režimu spánku

Čidlo přijímače dálkového ovládání

AIR 26, 35, 53

5

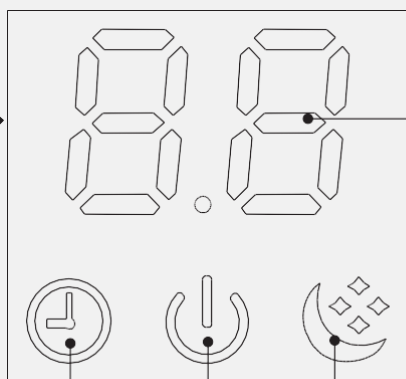

1

3

2

4

Nouzové tlačítko pro vypnutí jednotky

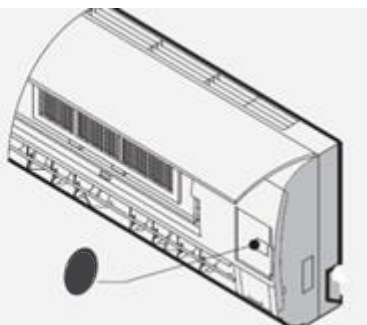

Údržba

Údržba předního panelu

1. Odpojte napájení jednotky
2. Uchopte přední kryt v obou bocích a vyklopte směrem nahoru
3. Vytřete jemným hadříkem
4. Nikdy nepoužívejte rozpouštědla nebo abrazivní čisticí prostředky
5. Nikdy nestříkejte vodu do vnitřních částí jednotky
6. Po čištění uzavřete přední panel

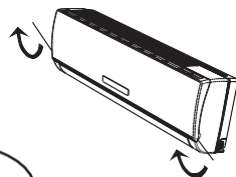
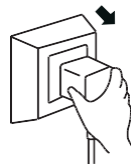

Údržba vzduchového filtru

1. Zastavte zařízení, odpojte napájení, vyklopte čelní kryt a vyjměte filtr

Filtr je rozdělen na dvě poloviny. Jednotlivě je vyjměte. Vyjmutí se provede nadzvednutím okraje filtru nad hranu držáku a vytažením filtru.

2. Vyčistěte filtr a znovu nainstalujte

Pokud je znečištění výrazné použijte čisticí prostředek s vlažnou vodou. Pokud zařízení pracuje v prašných podmínkách potom čistěte filtr každé dva týdny.

3. Uzavřete přední panel

4. Filtr je nutné čistit po 100 hodinách provozu

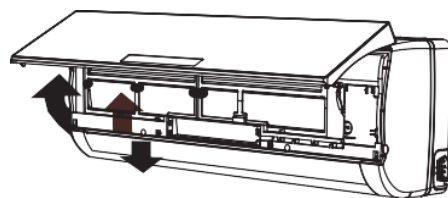

Provozní podmínky

Provozní teplota

Teplota		Chlazení (DB/WB)	Topení (DB/WB)	Vysoušení (DB/WB)
Vnitřní teplota	max	32°C/23°C	27°C/18°C	32°C/23°C
	min	21°C/15°C	20°C/15°C	18°C
Venkovní teplota	max	43°C/26°C	24°C/18°C	43°C/26°C
	min	-15°C/-16°C	-15°C/-16°C	21°C

POZNÁMKA:

*Optimální výkon bude dosažen v rámci stanovených provozních teplot. Pokud je klimatizace používána mimo výše uvedené podmínky, může se aktivovat režim ochrany zařízení a přístroj se zastaví.

Pokud klimatizace pracuje v režimu „COOLING“ („Chlazení“) nebo „DRY“ („Vysoušení“) s otevřenými dveřmi či oknem po delší dobu a relativní vlhkost je vyšší než 80 %, může z odtoku odkapávat rosa.

Hluková zátěž

- Z důvodu tiššího provozu nainstalujte klimatizaci na místě, které unese její hmotnost.
- Venkovní jednotku umístěte na místě, kde vypouštěný vzduch a provozní hluk nebude obtěžovat okolí.
- Před vzduchový vývod venkovní jednotky neumísťujte žádné překážky, aby nedocházelo ke zvyšování hladiny hluku.

Režim ochrany

1. Režim ochrany bude aktivní v následujících případech.

Restartování jednotky ihned po zastavení provozu nebo změně režimu během provozu, musíte počkat 3 minuty.

Připojení elektrického napájení a okamžité zapnutí jednotky, může se spustit o 20 vteřin později.

2. Pokud se zastavil veškerý provoz, znovu stiskněte tlačítko **ON/OFF** k restartování. Pokud byl vynulován časovač, je nutné jej znovu nastavit.

Funkce režimu „HEATING“ („Topení“)

Předeřev

Na začátku režimu „HEATING“ („Topení“) je proud vzduchu z vnitřní jednotky vypouštěn o 2 - 5 minut později.



Odmrazování

V režimu **HEATING** („Topení“) zařízení automaticky provede odmrazení (odstraní námrazu), aby se zvýšila účinnost. Tento proces obvykle trvá 2 - 10 minut. Během odmrazení přestane pracovat ventilátor.

Po dokončení odmrazení se přístroj automaticky vrátí do režimu **HEATING** („Topení“).

Řešení problémů

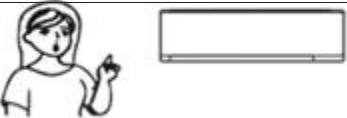
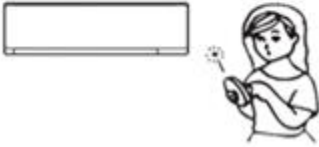
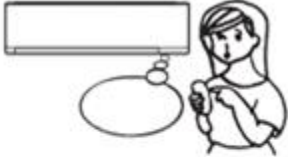
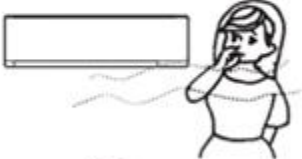
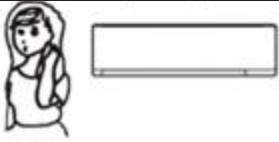
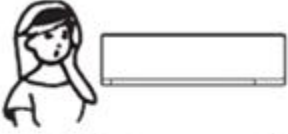
Následující případy nemusí být vždy selháním, a proto je prosím zkontrolujte před tím, než požádáte o servisní zásah.

Problém	Analýza
<p>Neběží</p> 	<ul style="list-style-type: none"> • Pokud aktivní režim ochrany nebo je spálená pojistka. • Počkejte prosím 3 minuty a znovu přístroj spusťte, režim ochrany může bránit jednotce v práci. • Pokud jsou vybité baterie dálkového ovládání. • Pokud není správně zapojena zástrčka.
<p>Žádný chladný nebo teplý vzduch</p> 	<ul style="list-style-type: none"> • Není znečištěn vzduchový filtr? • Nejsou zablokovány přívody a vývody klimatizace? • Je správně nastavena teplota?
<p>Neúčinné ovládání</p> 	<ul style="list-style-type: none"> • Pokud je přítomno silné rušení (z nadměrného výboje statické elektřiny, neobvyklého stavu napětí elektrického napájení), může být provoz neobvyklý. V takovém případě odpojte elektrické napájení a znovu jej zapojte za 2 – 3 minuty.
<p>Nepracuje ihned neběží</p> 	<ul style="list-style-type: none"> • Změna režimu během provozu, bude o 3 minuty opožděna.
<p>Zvláštní zápach</p> 	<ul style="list-style-type: none"> • Zápach může pocházet z jiného zdroje, například nábytku, cigaret atd., které jsou nasáty do jednotky a vyfouknuty se vzduchem.
<p>Zvuk tekoucí vody</p> 	<ul style="list-style-type: none"> • Způsobeno tokem chladiva v klimatizaci, nejedná se o problém. • Zvuk odmrazení v režimu topení.
<p>Zaslechnete zvuk prasknutí</p> 	<ul style="list-style-type: none"> • Zvuk může být vytvářen roztahováním nebo smrštěním krytů kvůli změnám teploty.
<p>Stříkání mlhy z vývodu</p> 	<ul style="list-style-type: none"> • Mlha se objeví, pokud teplota v místnosti příliš poklesne díky chladnému vzduchu vycházejícími z vnitřní jednotky během provozního režimu COOLING („Chlazení“) nebo DRY („Vysoušení“).
<p>Neustále svítí ukazatel provozu, a vnitřní ventilátor se zastaví.</p>	<ul style="list-style-type: none"> • Jednotka přechází z režimu topení k odmrazení. Ukazatel se rozsvítí během dvanácti minut a vrátí se k režimu topení.

Návod k instalaci

Schéma instalace

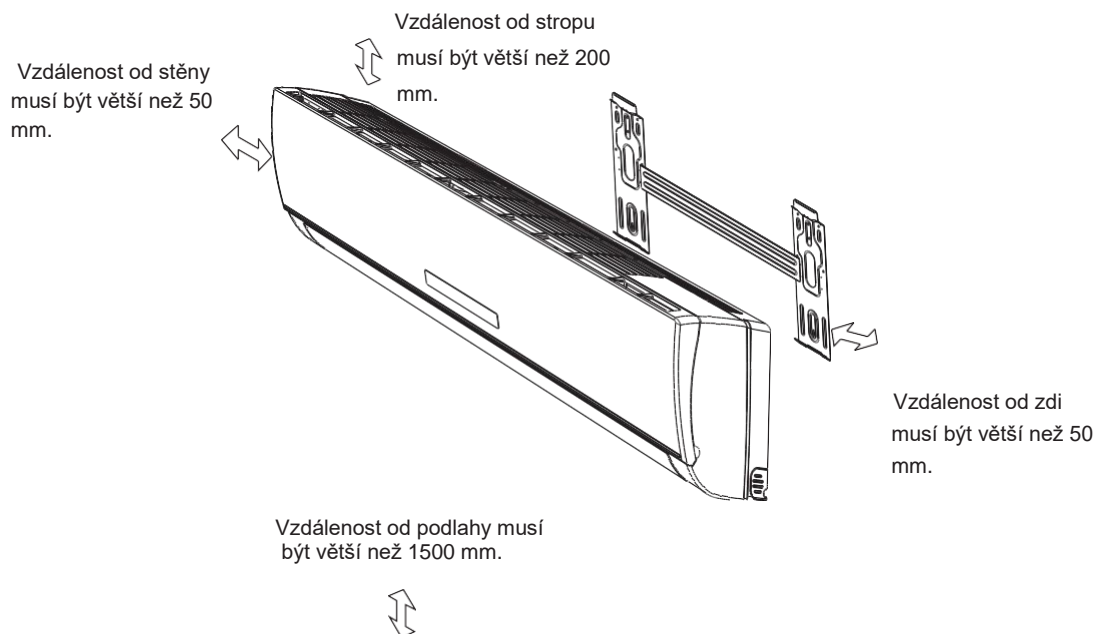

Vnitřní jednotka A

- Obrázek výše je pouhým příkladem jednotky, nemusí odpovídat externímu vzhledu jednotky, kterou jste si zakoupili.
- Instalaci musí provést jedině autorizovaný personál v souladu s národními standardy o elektroinstalaci.

Vyberte si místo instalace

Místo pro instalaci vnitřní jednotky:

1. Poblíž vzduchového vývodu nesmí být žádná překážka a vzduch by měl snadno foukat do každého rohu v místnosti.
2. Musí být možné vyvrtat otvor do stěny pro vedení potrubí a nebo musí být potrubí vedeno po stěně v instalačním kanálu.
3. Udržujte požadovanou vzdálenost od stropu a zdi v souladu se schématem instalace.
4. Filtr musí být možné snadno vyjmout.
5. Vnitřní jednotka a dálkové ovládání by měly být min. 1m od TV nebo rádia.
6. Do blízkosti nasávání vzduchu nedávejte nic, co by mu překáželo.
7. Dálkové ovládání nemusí pracovat v místnosti vybavené tzv. inteligentním osvětlením.
8. Nainstalujte jednotku na místo, které unese její hmotnost.

Instalace venkovní jednotky odkazuje na návod k instalaci venkovní jednotky.

Instalace vnitřní jednotky

1. Instalace montážního závěsu

- Rozhodněte o instalačním místě pro montážní závěs v souladu s umístěním vnitřní jednotky a směru potrubí. Montážní závěs upevněte vodorovně pomocí vodováhy.
- Do zdi pro připevnění desky vyvrtejte otvory hluboké cca 50 mm podle použitých hmoždinek.
- Do otvoru vložte plastové hmoždinky, montážní závěs připevněte pomocí samořezných šroubů.
- Zkontrolujte, zda je montážní závěs správně upevněn. Poté vyvrtejte otvor pro potrubí.

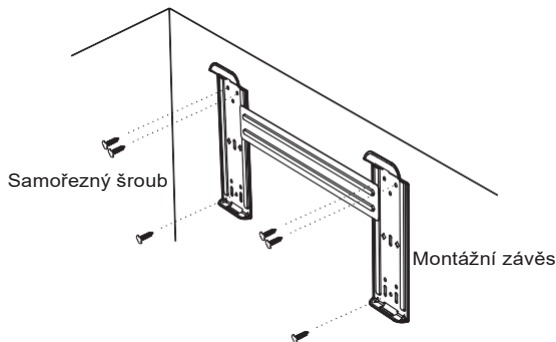

2. Vyvrtejte otvor pro potrubí

- Podle umístění montážního závěsu rozhodněte o umístění otvoru pro potrubí.
- Do zdi vyvrtejte otvor zhruba 50 mm. Otvor se musí naklánět mírně dolů směrem ven.
- Nainstalujte do zdi průchodku, abyste zeď udrželi upravenou a čistou.

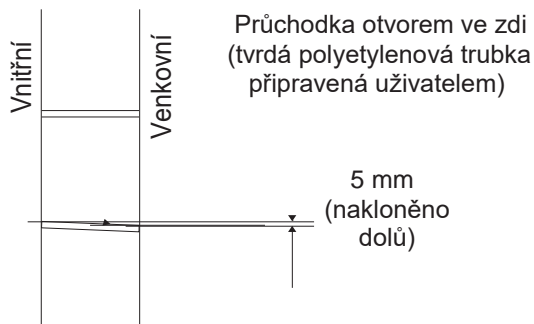

3. Instalace potrubí vnitřní jednotky

- Po dokončení propojení vnitřního potrubí a kabelů prostrčte potrubí (na kapalinu a na plyn) a kabely otvorem ve zdi z vnější strany nebo je prostrčte z vnitřní strany tak, aby se připojily k venkovní jednotce.
- Jednotka má po stranách prolisy, které je možné vyříznout pro vedení potrubí a kabeláže. (jak je vyobrazeno níže)

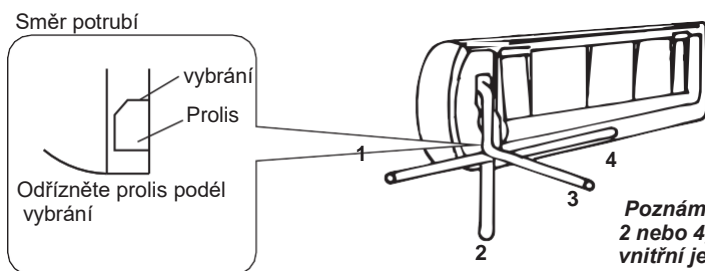

- Po připojení potrubí tak, jak je požadováno, nainstalujte odtokovou hadici. Poté připojte elektrické kabely. Po připojení, společně omotejte potrubí, kabely a odtokovou hadici pomocí tepelně izolačních materiálů.



• **Tepelná izolace spojů potrubí:**

Omotejte spoje potrubí tepelně izolačními materiálem a poté jej omotejte vinylovou páskou.

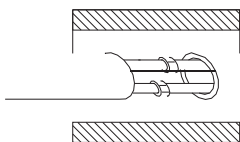

Tepelná izolace

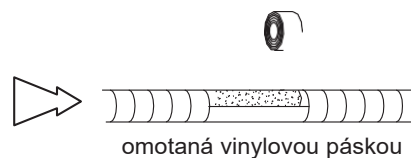

omotaná vinylovou páskou

• **Tepelná izolace potrubí:**

a. Umístěte odtokovou hadici pod potrubí.

b. Izolační materiál používá polyetylenovou pěnu, která je silnější než 6 mm.

• Z důvodu snadného odtoku musí odtoková hadice směřovat dolů. Odtokovou trubku nepokládejte tak, aby byla zkroucená, vyčnívala nebo byla zvlněná, neponořujte konec do vody.

• Pokud je k odvodnímu potrubí připojena prodlužovací odtoková hadice, ujistěte se, že je při průchodu podél vnitřní jednotky tepelně izolovaná.

• Když potrubí směřuje doprava, musí být potrubí, elektrický kabel a odtoková hadice tepelně izolovány a připevněny na zadní části jednotky pomocí upevňovacího prvku potrubí.

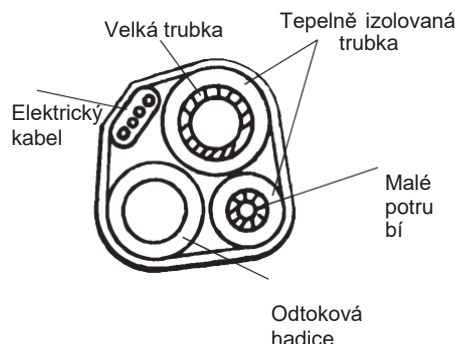

(připraveno uživatelem)

Vložte sem

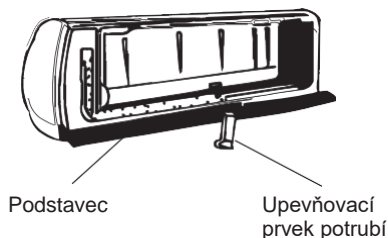

Podstavec

Upevňovací prvek potrubí

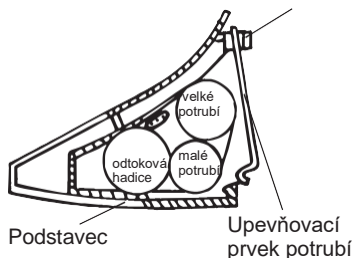

Podstavec

Upevňovací prvek potrubí

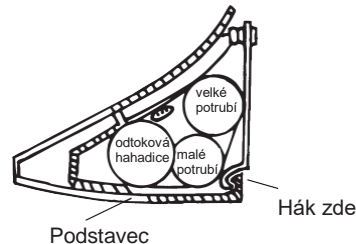

Podstavec

Hák zde

A. Vložte upevňovací prvek potrubí do otvoru.

B. Hák zatlačte do upevňovacího prvku potrubí na podstavci.

Připojení potrubí:

- Před odšroubováním velkých a malých těsnicích víček, stiskněte malé těsnicí víčko prstem, dokud se nezastaví zvuk vypouštění, a poté prst uvolněte. Tímto je vypuštěn přetlak dusíku plněného při výrobě.
- Potrubí vnitřní jednotky připojte pomocí dvou klíčů. Zvláštní pozornost věnujte maximálnímu točivému momentu, jak je ukázáno níže, abyste zabránili deformaci a poškození potrubí, konektorů a kuželových matic.
- Nejprve je trochu dotáhněte prsty, potom použijte klíče.

Pokud neuslyšíte zvuk vypouštění dusíku, obraťte se prosím na prodejce.

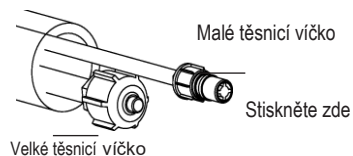

Model	Velikost trubky	Utahovací moment	Šířka matice	Mi. Tloušťka
2,6 k, 3,5 k a 5,3 kW	Strana s kapalinou (φ6 mm nebo 1/4 palce)	15 ~ 20 Nm	17 mm	0,5 mm
2,6 k a 3,5 kW	Strana s plynem (φ9,53 mm nebo 3/8 palce)	30 ~ 35 Nm	22 mm	0,6 mm
5,3 kW	Strana s plynem (φ12 mm nebo 1/2 palce)	50 ~ 55 Nm	24 mm	0,6 mm



⚠ Poznámka: Připojení potrubí musí být vedeno na vnější straně!

4. Připojení kabelu vnitřní jednotky

- Propojovací kabel připojte k vnitřní jednotce
- připojením vodičů k samostatným svorkovnicím na svorkovnici pod krytem.

Varování:

Před přístupem ke svorkám, musí být odpojen elektrický přívodní kabel.

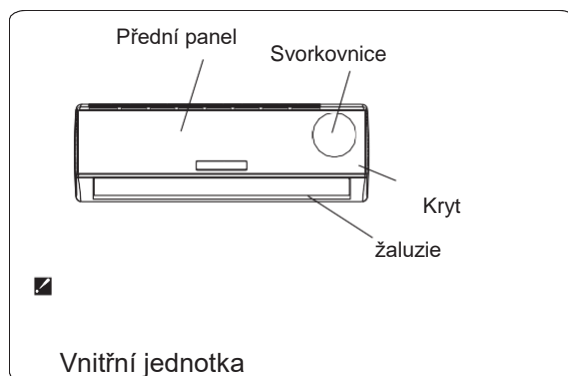

Vnitřní jednotka

Venkovní jednotka

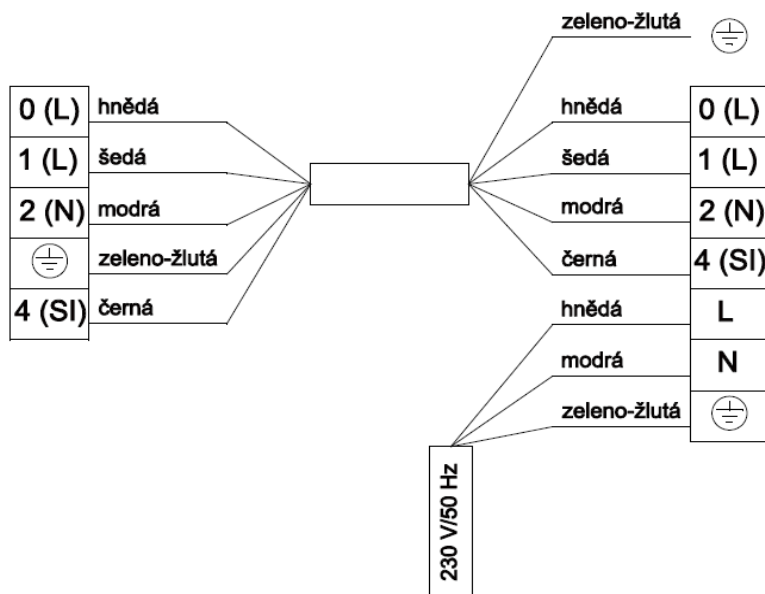

Specifikace kabelů

Jednotka AIR26 a AIR35

Napájecí kabel 3Gx1 mm², propojovací kabel 5Gx1 mm²

Jednotka AIR35

Napájecí kabel 3Gx1,5 mm², propojovací kabel 5Gx1,5 mm²

Upozornění:

1. **Jednotka klimatizace by měla mít samostatný elektrický okruh. Obrázek propojení elektro je i na odklápěcím krytu vnitřní jednotky.**
2. **Ověřte, že průřez kabelu odpovídá specifikaci viz. údaje níže**
3. **Zkontrolujte svorky a po připojení kabelu se ujistěte, že jsou všechny pevně upevněny.**
4. **Ujistěte se, že je nainstalován jistič dostačující pro danou jednotku a případně chránič.**

Upozornění:

Přístup k zásuvce musí být zajištěn i po instalaci přístroje z důvodu jeho odpojení v případě potřeby. Pokud to není možné, připojte přístroj k dvojpólovému spínacímu zařízení se vzdáleností kontaktů minimálně 3 mm umístěného v pozici přístupné i po instalaci

22-5-2019

Uplatnění práva z vadného plnění

Uplatnit právo z vadného plnění lze do 24 měsíců, od data zakoupení. Subjektem mimosoudního řešení spotřebitelských sporů je Česká obchodní inspekce (www.coi.cz). Pro výměnu výrobku nebo odstoupení od kupní smlouvy platí příslušná ustanovení občanského zákoníku. Jestliže se na výrobku vyskytne vada, která nebyla způsobena uživatelem nebo neodvratnou událostí, např. živelnou pohromou, bude výrobek opraven bezplatně.

Lhůta z vadného plnění na náhradní díly činí 24 měsíců.

1. Podmínky pro uplatnění vadného plnění nad rámec zákonné lhůty:

- Záruční list musí být řádně vyplněn (potvrzené datum prodeje).
- Montáž výrobku musí být provedena oprávněnou osobou (potvrzeno v záručním listu, jinak doloženo).
- Kupující je povinen před uvedením výrobku do provozu se seznámit s provozně montážními předpisy příslušnými pro daný výrobek

2. Zánik plnění:

- Neplnil-li zákazník podmínky bodu 1.
- Nebyla-li prováděna oprava v záruce výrobcem, prodávajícím, nebo odborným servisem.
- Je-li zjevné zavinění závady výrobku zaviněno nesprávnou montáží nebo užíváním výrobku.
- Nebyl-li výrobek užíván dle návodu k obsluze.
- Byly-li na výrobku prováděny neodborné úpravy či zásahy do jeho konstrukce, popř. dojde-li k neautorizovanému zásahu do výrobku (porušení těsnosti nádoby, zásah do elektrické instalace).
- Je-li poškozen výrobní štítek s výrobním číslem, nebo tento schází.

3. Postup při reklamaci:

- Konečný zákazník oznámí na adresu prodávajícího druh závady,
- výrobní číslo, typové číslo, datum prodeje (montáže) výrobku (ze záručního listu) společně se stručným popisem závady.
- Vyčká příjezdu servisního mechanika, který závadu odstraní nebo provede další opatření, důležitá pro vyřízení reklamace.
- Nikdy nedemontuje výrobek ze systému (důležité pro posouzení závady).